

Rapala®

Финский бренд по производству оборудования для спортивной и любительской рыбалки. Основателем компании является Лаури Рапала – заядлый рыбак, который много времени провел с удочкой в руках, прежде чем заняться производством рыболовецких снастей.

Помимо приманок, Rapala производит большое количество необходимой рыбацкой оснастки – инструменты, весы для рыбы, вместительные сумки и рюкзаки для рыбаков, одежду и обувь и даже аксессуары. Вся продукция выполнена в соответствии с европейскими стандартами качества и несёт на себе отпечаток финской культуры, а значит, совмещает в себе аккуратность, удобство и привлекательный внешний вид.



Classic Countdown®



RAPALA CLASSIC COUNTDOWN

Большое удовольствие ловить рыбу на удилище классического вида с новейшими технологиями и это Classic Countdown! Сохраняя классическую атмосферу, Classic Countdown удовлетворяет все потребности современного рыбака: быстрый отклик, легкий вес и идеальный баланс - это лишь некоторые из многих ключевых характеристик, которые являются ядром этого удилища. Строй удилища прекрасно подходит для ловли на воблеры и блёсны в любых условиях. Конструкция бланка VTX45 Carbon дает невероятную мощность, сохраняя при этом сверхлегкость удилища. Пропускные кольца Fuji - гарантия качества и удобства. Катушкодержатель, изготовленный на заказ, обеспечивает максимальный комфорт в любых погодных условиях.



- Состоит из 2 частей
- Карбон VTX45
- Fuji Alconite
- Деревянный катушкодержатель
- Первосортная Португальская пробка
- Классический быстрый строй
- Широкий ассортимент

Артикул	Наименование	Кол-во частей	Длина	Тест г	Строй
RCDS602ULF	RAPALA CLASSIC COUNTDOWN 602 UL	2	183	2,5-10	FAST
RCDS662LF	RAPALA CLASSIC COUNTDOWN 662 L	2	198	3,5-14	FAST
RCDS702MLF	RAPALA CLASSIC COUNTDOWN 702 ML	2	213	5-21	FAST
RCDS702MF	RAPALA CLASSIC COUNTDOWN 702 M	2	213	10-28	FAST
RCDS762MF	RAPALA CLASSIC COUNTDOWN 762 M	2	229	10-28	FAST
RCDS762MHF	RAPALA CLASSIC COUNTDOWN 762 MH	2	299	14-42	FAST
RCDS802MF	RAPALA CLASSIC COUNTDOWN 802 M	2	244	10-28	FAST
RCDS802MHF	RAPALA CLASSIC COUNTDOWN 802 MH	2	244	14-42	FAST
RCDS802HF	RAPALA CLASSIC COUNTDOWN 802 H	2	244	21-77	FAST
RCDS902MF	RAPALA CLASSIC COUNTDOWN 902 M	2	274	10-28	FAST
RCDS902MHF	RAPALA CLASSIC COUNTDOWN 902 MH	2	274	14-42	FAST
RCDS902HF	RAPALA CLASSIC COUNTDOWN 902 H	2	274	21-77	FAST

RAPALA CLASSIC COUNTDOWN (4-Х ЧАСТНЫЕ)

Четырёх частные удилища Rapala Classic Countdown включает в себя все ключевые особенности двух частной версии Classic Countdown. Благодаря конструкции, состоящей из 4 частей, это отличное удилище для путешественников, упакованная в прочный и очень надежный жесткий футляр. Идеально подходит для ловли на блёсны и воблеры в любых условиях. Конструкция бланка VTX45 Carbon дает невероятную мощность, сохраняя при этом сверхлегкость удилища. Пропускные кольца Fuji - гарантия качества и удобства. Катушкодержатель, изготовленный на заказ, обеспечивает максимальный комфорт в любом случае.



- Состоит из 4 частей
- Карбон VTX45
- Fuji Alconite
- Деревянный катушкодержатель
- Первосортная Португальская пробка
- Жесткий футляр для перевозки и чехол

Артикул	Наименование	Кол-во частей	Длина	Тест г	Строй
RCDS664LF	RAPALA CLASSIC COUNTDOWN 664 L	4	198	3,5-10	MEDIUM
RCDS694MLF	RAPALA CLASSIC COUNTDOWN 694 ML	4	206	5-21	MEDIUM
RCDS724MF	RAPALA CLASSIC COUNTDOWN 702 M	4	218	10-28	MEDIUM

Distant Shores

JiggingSpecial

RAPALA DISTANT SNIPER

Серия удилищ разработана для ловли с лодок и в забродку. Rapala Distant Sniper изготовлен из смеси карбонов Torayusa и SK Chemical. Высокоуглеродистый бланк быстрого строя обеспечивает жесткость, мощность и дальний заброс. Быстрый и прочный бланк позволит сделать хорошую подсечку.

Удилище разработано для ловли джигом, воблером и блёснами. Rapala Distant Sniper оснащен кольцами Fuji K Alconite и катушкодержателем Fuji VSS, обеспечивающими надежность, удобство и лучшую дальность заброса.



- Состоит из 4 частей
- Высокомодульный карбон
- Кольца Fuji K Alconite
- Катушкодержатель FUJI VSS
- Эксклюзивный дизайн
- Удилище разработано для ловли с лодок и в забродку.

Артикул	Наименование	Кол-во частей	Длина	Тест Г	Строй
RDSN802MF	RAPALA DISTANT SNIPER 8' M	2	244	10-28	EX-FAST
RDSN802MHF	RAPALA DISTANT SNIPER 8' MH	2	244	14-42	EX-FAST
RDSN802HF	RAPALA DISTANT SNIPER 8' H	2	244	21-77	EX-FAST

RAPALA DISTANT SHORE

Удилища изготовлены из смеси карбонов Torayusa и SK Chemical. Высокоуглеродистый бланк быстрого строя обеспечивает жесткость, мощность и дальний заброс. Удилище разработано специально для ловли на приманку с берега, когда расстояние имеет значение. Быстрый и прочный бланк позволит сделать хорошую подсечку. Удилище разработано для ловли джигом, воблером и блёснами. Rapala Distant Shore оснащена кольцами Fuji K Alconite и катушкодержателем Fuji VSS для долговечности, удобства и максимальной производительности.



- Состоит из 2 частей
- Высокомодульный карбон
- Кольца Fuji K Alconite
- Катушкодержатель FUJI VSS
- Эксклюзивный дизайн
- Удилище разработано для ловли с берега

Артикул	Наименование	Кол-во частей	Длина	Тест Г	Строй
RDSS862MF	RAPALA DISTANT SHORE 8'6" M	2	259	7-28	EX-FAST
RDSS902MHF	RAPALA DISTANT SHORE 9' MH	2	274	14-42	EX-FAST
RDSS902HF	RAPALA DISTANT SHORE 9' H	2	274	14-56	EX-FAST
RDSS962MHF	RAPALA DISTANT SHORE 9'6" MH	2	289	14-42	EX-FAST
RDSS1002HF	RAPALA DISTANT SHORE 10'0" H	2	305	14-56	EX-FAST





Rapala® SHADOW BLADE

FAST AND SHARP



Бланк из высокомодульного графита 30/40T

- Конструкция бланка CSX
- Кольца Fuji new concept K Alconite
- Катушкодержатель Fuji VSS
- Пробковая рукоятка Premium Cork + вставки из прорезиненной пробки
- Дизайн Original Rapala

АРТИКУЛ	НАИМЕНОВАНИЕ	КОЛ-ВО ЧАСТЕЙ	ДЛИНА	ТЕСТ Г	СТРОЙ
RSB602LF	SHADOW BLADE SPINNING 6' L	2	182	3,5-14	FAST
RSB702MLF	SHADOW BLADE SPINNING 7' ML	2	213	5-21	FAST
RSB702MF	SHADOW BLADE SPINNING 7' M	2	213	10-28	FAST
RSB702MHF	SHADOW BLADE SPINNING 7' MH	2	213	14-42	FAST
RSB702HF	SHADOW BLADESPINNING 7' H	2	244	21-77	FAST
RSB802LF	SHADOW BLADESPINNING 8' L	2	244	3,5-14	FAST
RSB802MLF	SHADOW BLADESPINNING 8' ML	2	244	5-21	FAST
RSB802MF	SHADOW BLADESPINNING 8' M	2	244	10-28	FAST
RSB802MHF	SHADOW BLADESPINNING 8' MH	2	244	14-42	FAST
RSB802HF	SHADOW BLADESPINNING 8' H	2	244	21-77	FAST
RSB902LF	SHADOW BLADESPINNING 9' L	2	274	3,5-14	FAST
RSB902MLF	SHADOW BLADESPINNING 9' ML	2	274	5-21	FAST
RSB902MF	SHADOW BLADESPINNING 9' M	2	274	10-28	FAST
RSB902MHF	SHADOW BLADESPINNING 9' MH	2	274	14-42	FAST
RSB902HF	SHADOW BLADESPINNING 9' H	2	274	21-77	FAST
RSB1002MLF	SHADOW BLADESPINNING 10' ML	2	304	5-21	FAST
RSB1002MF	SHADOW BLADESPINNING 10' M	2	304	10-28	FAST
RSB1002MHF	SHADOW BLADESPINNING 10' MH	2	304	14-42	FAST



Rapala® Max-Fight

TECHNICAL LURE SPECIALIST

SALT WATER SPECIAL



- Бланк High modul carbon
- Быстрый строй
- Кольца New concept Fuji O
- Катушкодержатель Fuji VSS
- Алюминиевый усиленный стык
- Морские компоненты
- Дизайн Original Rapala

АРТИКУЛ	НАИМЕНОВАНИЕ	КОЛ-ВО ЧАСТЕЙ	ДЛИНА	ТЕСТ Г	СТРОЙ
RMF802HF	УДИЛИЩЕ RAPALA MAX FIGHT SPINNING 8' H	2	244	21-77	EX FAST
RMF802MHF	УДИЛИЩЕ RAPALA MAX FIGHT SPINNING 8' MH	2	244	14-42	EX FAST
RMF902HF	УДИЛИЩЕ RAPALA MAX FIGHT SPINNING 9' H	2	274	21-77	EX FAST
RMF902MHF	УДИЛИЩЕ RAPALA MAX FIGHT SPINNING 9' MH	2	274	14-42	EX FAST
RMF1002MHF	УДИЛИЩЕ RAPALA MAX FIGHT SPINNING 10' MH	2	304	14-42	EX FAST

ОДЕЖДА/ОБУВЬ

Любой рыбак, который провёл целый день на рыбалке в холодный, ветреный, дождливый день, знает цену снаряжению высочайшего класса. Дизайнеры Rapala знают об этом лично сами. Их время, потраченное на воде, даёт знание всех нужд рыбаков в элементарных мелочах. Каждая деталь в одежде Rapala обеспечивают безопасность, защиту и комфорт.

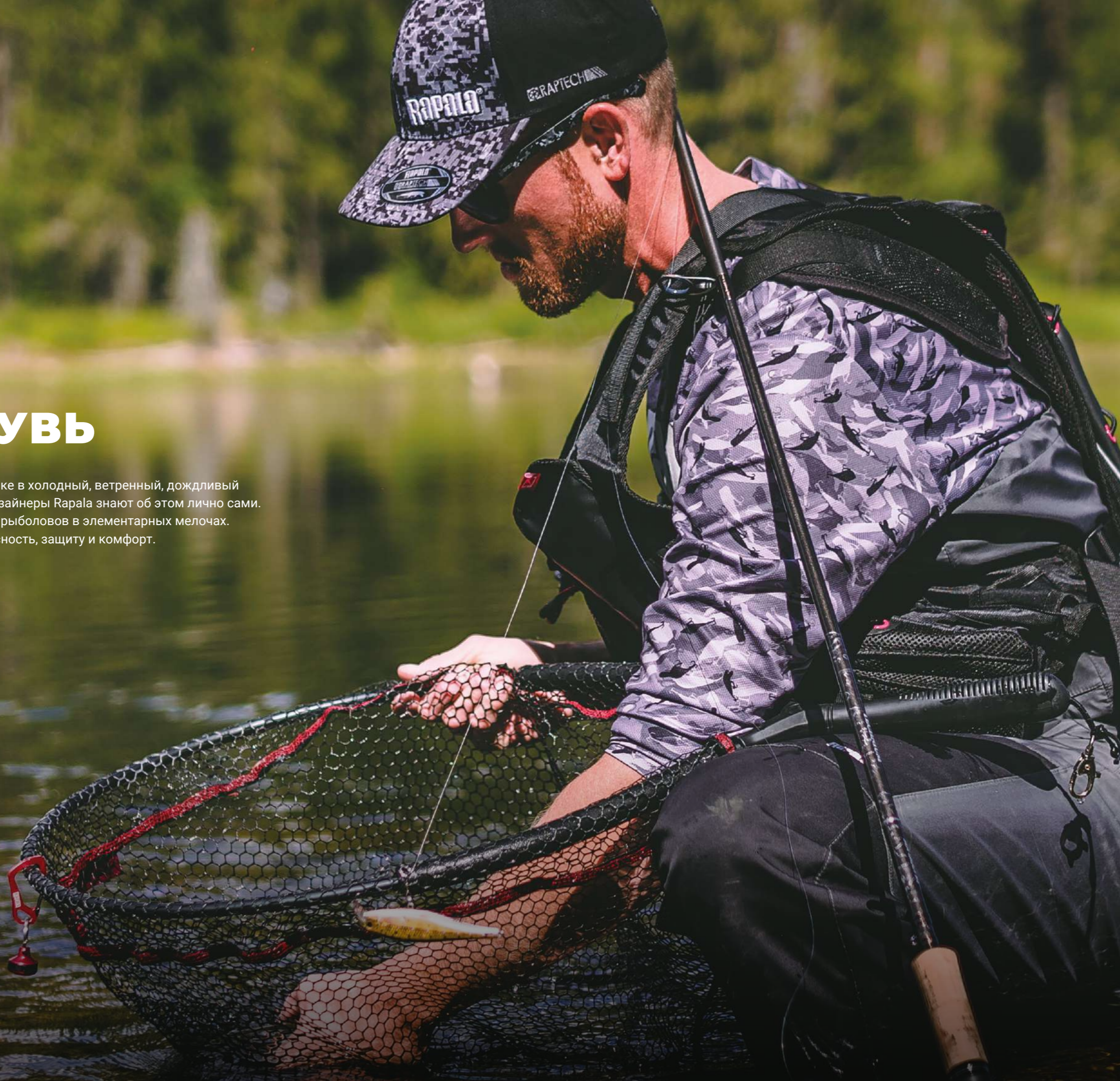

КОСТЮМ NORDIC ICE



ICE FORCE



Костюм Nordic Ice предназначен для длительного нахождения при низких температурах. Идеально подходит для долгой рыбалки на льду или на воде. Дышащая водо- и ветрозащитная ткань позволяет не вспотеть при физических нагрузках. Предназначен для использования до температур -30°C. Костюм гарантирует тепло, при этом не стесняет движений, оставаясь удобным и комфортным. Спереди и сзади куртка имеет светоотражающие нашивки.

Испытано в Лапландии.

Артикул	РАЗМЕРЫ (USA)	ЦВЕТ	ВОДОНЕПРОНИЦАЕМОСТЬ	ПАРОПРОНИЦАЕМОСТЬ
RICE	S-XXXL	ЧЁРНЫЙ	5000 ММ	5000 Г/М2 /24 Ч

ЖИЛЕТ

URBAN VEST PACK

Полнофункциональный жилет для рыбалки с интегрированным рюкзаком.

Большой передний карман для различных рыболовных аксессуаров.

- Специальные карманы для размещения плоскогубцев.
- Защитный карман для смартфона.
- Дополнительные карманы и точки крепления рыболовных принадлежностей.
- 3D сетка для вентиляции и комфортного ношения.

Артикул	РАЗМЕРЫ	ЦВЕТ
RUVF	ОДИН РАЗМЕР	ЧЁРНЫЙ / ЦИФРОВОЙ КАМУФЛЯЖ



КОСТЮМ ULTRA-LITE RAIN



- Водонепроницаемый, ветрозащитный и дышащий.
- Компактно упаковывается в мешок для хранения.
- Надёжная защита от непогоды.
- Лёгкий вес.
- Регулируемый капюшон.
- Эластичные манжеты на запястьях и лодыжках.
- Водонепроницаемость 8000 мм.
- Паропроницаемость 2 000 г / м2 / 24 ч.

ULTRA-LITE RAIN SUIT

Артикул	РАЗМЕРЫ	ЦВЕТ
RULRS	S-XXXL	СЕРО-СТАЛЬНОЙ



САПОГИ

SPORTSMAN'S

Сапоги Sportsman's от Rapala — тёплые сапоги, которые способны защитить от холода, воды и мороза даже при температуре -30°C. Сапоги Rapala Sportsman's отлично подходят для зимней рыбалки.

Обувь прочная, водонепроницаемая и водостойкая. Для изготовления сапог использован мягкий и лёгкий материал этиленвинилацетат (EVA), благодаря чему обувь значительно легче аналогов из ПВХ или резины. Высокий теплоизоляционный эффект получен благодаря специальной структуре EVA – в толще материала содержится значительное количество микропузырьков, которые заполнены воздухом.

Валенок легко вынимается, его можно постирать и просушить.

Вариант с шипами R-Grip позволяют с лёгкостью передвигаться по скользким и замёрзшим поверхностям.

SPORTSMAN'S

МОДЕЛЬ	ОПИСАНИЕ	РАЗМЕРЫ	ЦВЕТ
RSS	КОРОТКИЕ	39-47	ЧЁРНЫЙ
RSC	КЛАССИЧЕСКИЕ	39-47	ЧЁРНЫЙ
RSS-S	КОРОТКИЕ С ШИПАМИ	39-47	ЧЁРНЫЙ



ПЕРЧАТКИ

PERFORMANCE

Защитные рыболовные перчатки Rapala Performance изготовлены из дышащей быстросохнущей ткани. Практичность и долговечность перчаткам придают усиления в зонах, подверженных наибольшему износу, а также противоскользящая ткань на ладонях. Резиновая вкладка на запястье гарантирует плотную посадку перчатки на руке. Мягкая вставка из микрофибры на тыльной стороне ладони добавляет гигиенического комфорта рыболову.

МОДЕЛЬ	РАЗМЕРЫ	ЦВЕТ
RPERG	M, L, XL	СЕРЫЙ/КРАСНЫЙ



PERFORMANCE HALF FINGER

Версия перчаток Performance со всеми теми же функциями, но с открытыми кончиками пальцев.

МОДЕЛЬ	РАЗМЕРЫ	ЦВЕТ
PRENFG	M, L, XL	СЕРЫЙ/КРАСНЫЙ

3M
Thinsulate
INSULATION



STRETCH GRIP

- Водонепроницаемые дышащие перчатки
- Стретч материал обеспечивает удобство использования в холодную погоду.
- Текстурированные прорезиненные ладони для уверенного захвата.
- На внешнюю часть перчаток нанесен рисунок.

МОДЕЛЬ	РАЗМЕРЫ	ЦВЕТ
RPG	M, L, XL	ОЛИВКОВЫЙ / ЧЁРНЫЙ

FISHERMAN'S

Плавающие перчатки с латексным покрытием ладоней, позволяющим крепко, без проскальзываний, удерживать рыбу.

- Прочное латексное покрытие.
- Материал перчаток – хлопок/полиэстер.
- Можно стирать в стиральной машине, не сушить нагреванием.
- Для пресной и солёной воды.

МОДЕЛЬ	РАЗМЕРЫ	ЦВЕТ
RFSHGL	L, XL	ЧЁРНЫЙ



STRETCH

- Утеплитель 3M Thinsulate™ 40 г/м².
- Влагостойкие, дышащие.
- Текстурированная прорезиненная ладонь для оптимального сцепления.
- Неопреновые манжеты.

МОДЕЛЬ	РАЗМЕРЫ	ЦВЕТ
RSG	M, L, XL	ЧЁРНЫЙ



STRECH HALF FINGER

Версия перчаток Strech со всеми теми же функциями, но с открытыми кончиками пальцев.

МОДЕЛЬ	РАЗМЕРЫ	ЦВЕТ
RSGHF	M, L, XL	ЧЁРНЫЙ



ICE SHELL

Защитные варежки для зимней рыбалки. На области пальцев дополнительная подкладка. Текстурированные прорезиненные ладони. Прекрасно сочетаются с перчатками Strech Half Finger

МОДЕЛЬ	РАЗМЕРЫ	ЦВЕТ
RISML	L, XL	ЧЁРНЫЙ



КЕПКИ

FLAT BRIM

Удобная хлопковая кепка в современном молодёжном стиле. Широкий козырек от ярких солнечных лучей. Универсальный регулируемый объём. На передней части вышит фирменный логотип.

МОДЕЛЬ	ЦВЕТ
APRBCFBGB	СЕРЫЙ



LURE CAMO

Камуфляж Rapala LureCamo с сублимационной печатью. 100% полиэстер – ветрозащитный и водостойкий материал. Рекомендуется для ранней осени. Застежка snapback.

МОДЕЛЬ	ЦВЕТ
RLCC6P	СЕРЫЙ КАМУФЛЯЖ



LURE CAMO FLAT BRIM

Плоский козырек с рисунком Rapala LureCamo. Передняя часть кепки 100% хлопок. Козырек 100% полиэстер. Застежка snapback.

МОДЕЛЬ	ЦВЕТ
RLCCFB	ЧЁРНЫЙ / СЕРЫЙ КАМУФЛЯЖ



BLACK FLAT BRIM SNAPBACK

Объёмный логотип RAPALA. 100% искусственная шерсть. Застежка snapback.

МОДЕЛЬ	ЦВЕТ
RVFBC	ЧЁРНЫЙ



SPLASH LOGO

Дизайн с логотипом бренда в передней части. Задняя сетчатая часть обеспечит оптимальную циркуляцию воздуха.

МОДЕЛЬ	ЦВЕТ
APRSTCBWG	ЧЁРНЫЙ/СЕРЫЙ
APRSTCBWR	ЧЁРНЫЙ/КРАСНЫЙ



SPLASH LOGO RED

Классический дизайн и принт с логотипом бренда в передней части. Козырек оптимальной длины защитит лоб и глаза от солнца. Имеется регулировка размера.

МОДЕЛЬ	ЦВЕТ
APRSTCRWG	КРАСНЫЙ



DORADO LOGO

Классический дизайн и принт с логотипом бренда в передней части. Козырек оптимальной длины защитит лоб и глаза от солнца. Имеется регулировка размера.

МОДЕЛЬ	ЦВЕТ
APRSCTCGWD	СЕРЫЙ



RAPALA 5 LED

Бейсболка с вышитым логотипом компании и изображениями воблеров. Особенностью данной кепки является наличие пяти встроенных в козырёк светодиодов, что будет полезно при рыбалке в тёмное время суток.

RAPALA 5 LED	
МОДЕЛЬ	ЦВЕТ
RLEDH	СЕРЫЙ КАМУФЛЯЖ



NORDIC LED

- Ветрозащитный и водостойкий наружный материал.
- Подкладка из микрофлиса и ушные клапаны.
- Регулировочный ремень для идеальной подгонки.
- Пять светодиодных ламп в козырьке.
- 100% полиэстер.

NORDIC LED	
МОДЕЛЬ	ЦВЕТ
RNOLC	ЧЁРНЫЙ



TRAPPER

- Традиционный дизайн.
- Рассчитана на холодную погоду.
- Внешний слой – ветронепроницаемый и водоотталкивающий.
- Тёплая подкладка из искусственного меха.
- Удобные ремешки с застёжкой.

TRAPPER	
МОДЕЛЬ	ЦВЕТ
RTH	СЕРЫЙ

ШАПКИ RAPALA

Держите голову в тепле, хорошо выглядите на льду или вне льда благодаря шапкам RAPALA.



Артикул	Модель
RAPBEANIE1	ШАПКА RAPALA ЧЕРНАЯ С СЕРЫМ ЛОГОТИПОМ
RAPBEANIE3	ШАПКА RAPALA С ПОМПОНОМ - КРАСНАЯ С БЕЛЫМ ЛОГОТИПОМ
RAPBEANIE4	ШАПКА RAPALA С ПОМПОНОМ - ЧЕРНАЯ С КРАСНЫМ ЛОГОТИПОМ
RAPBEANIE5	ШАПКА RAPALA СЕРАЯ С БЕЛЫМ ЛОГОТИПОМ
RAPBEANIE6	ШАПКА RAPALA С ПОМПОНОМ КРАСНО-ЧЕРНАЯ
RAPBEANIE7	ШАПКА RAPALA С ПОМПОНОМ - ЧЕРНО-КРАСНО-БЕЛАЯ



ТОЛСТОВКИ RAPALA

Незаменимые толстовки с капюшоном - это идеальное сочетание комфорта, тепла и функциональности. Легкая и полностью флисовая внутренняя часть толстовки обеспечит вам комфорт. Все наши толстовки с капюшоном изготовлены из высококачественных материалов, имеют карман-кенгуру и логотип, с честью демонстрирующий вашу верность бренду RAPALA

- Мягкий матовый флис выполнен из 100% хлопка
- Ребристые манжеты и низ толстовки выполнены из 100% хлопка
- Логотип сделан с помощью трафаретной печати
- Полярный флис
- Имеет мягкий матовый вид
- Флисовая подкладка сделана для вашего комфорта и тепла
- Размер: XS-3XL



МОДЕЛЬ
RSH09 ТОЛСТОВКА RAPALA SWEATSHIRT СЕРАЯ С КРАСНЫМИ РУКАВАМИ



- Флис с переплетением из 100% полиэстера
- Состав манжет и низа толстовки: 92% - полиэстер, 8% - спандекс
- Логотип и узор выполнен с помощью сублимационных чернил
- Производят положительное впечатление своим внешним видом
- Флисовая подкладка сделана для вашего комфорта и тепла
- Размер: XS-3XL



МОДЕЛЬ
RSH05 ТОЛСТОВКА RAPALA SWEATSHIRT КРАСНАЯ
RSH01 ТОЛСТОВКА RAPALA SWEATSHIRT ЧЕРНАЯ



SKULLY BEANIE

- Вязаная, ветронепроницаемая.
- Тёплая подкладка из материала Thinsulate.
- Аккуратный крой и стильный дизайн.

SKULLY BEANIE
МОДЕЛЬ ЦВЕТ
RTQ-B ЧЕРНЫЙ



БАФ ARCTIC GAITER

- Длинный и тёплый утеплитель для шеи.
- Комфортабельный флис внутри.
- Оптимальная защита против ветра и холода.

ARCTIC GAITER
МОДЕЛЬ ЦВЕТ
RANG СЕРЫЙ



БАФ LURE CAMO

- Солнечный фильтр UPF 30.
- Быстро сохнет.
- Лёгкий дышащий материал.
- Подходит для использования как в жаркую, так и в холодную погоду.

LURE CAMO
МОДЕЛЬ ЦВЕТ
RLCNG СЕРЫЙ КАМУФЛЯЖ

SEAFox[®]

CROSSFLOW

БРОСАЯ ВЫЗОВ ХОЛОДУ

Может стать спасением
в экстремальных ситуациях.*



КОСТЮМ ДЛЯ ЗИМНЕЙ РЫБАЛКИ

SEAFox CROSSFLOW ЯВЛЯЕТСЯ ТЁПЛОЙ И ПРАКТИЧНОЙ ОДЕЖДОЙ

- Высокий комфорт при порогах температуры от 0 до -20°C
- Огромное множество различных удобных и полезных деталей для рыболовов
- Оригинальный, защищенный от воздействий со стороны окружающей среды дышащий материал, состоящий из трех слоев;
- Удобные функциональные карманы с плотно проклеенными швами
- Наличие специальной плавающей подложки, а также карманов с разными клапанами, выполняющими роль пузырьков в воде, что дает возможность костюму выполнять функцию «плавучести»
- Наличие множества ремней для регулировки, имеющих удобные пряжки, которые очень быстро и надежно застегиваются;
- Очень теплая подкладка с функциями внутренней циркуляции воздуха
- Манжеты обладают возможностью их регулирования, но при этом являются очень плотными, что предотвращает возможность попадания воды внутрь костюма
- Внизу манжетов имеются в наличии так называемые неопреновые рессоры и удобные в использовании застёжки на липучках, предохраняющие костюм от влаги
- Яркая и заметная цветовая окраска, незаменимая в непредвиденных обстоятельствах
- Удобный и оптимальный по высоте воротник, который хорошо выполняет функции защиты шеи
- Капюшон оснащен козырьком, положение которого можно регулировать
- Ремни и манжеты куртки предотвращают возможность ее стягивания кверху в случае попадания в воду
- Очень высокие показатели водостойкости и дышащих свойств – 10 000 мм и 5000г/м2/24

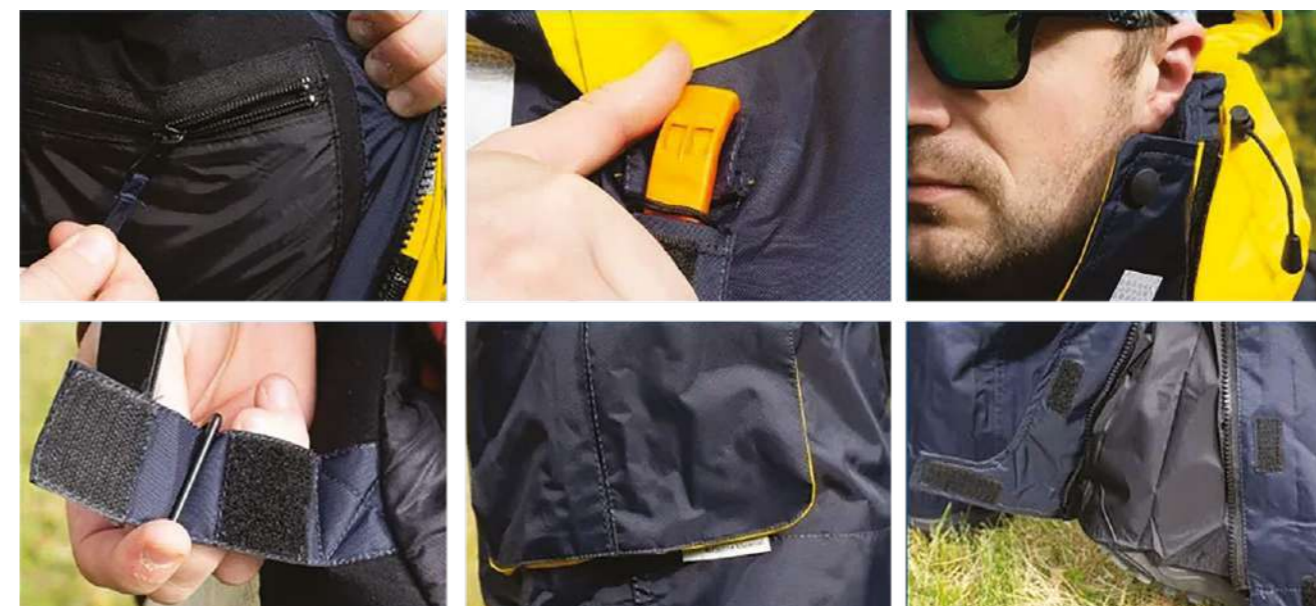
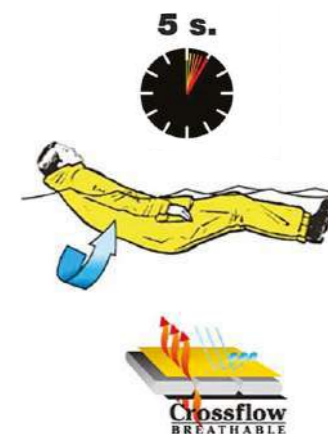

АТИКУЛ	МОДЕЛЬ	РАЗМЕРЫ	ВОДОНЕПРОНИЦАЕМОСТЬ
SFXCRSFL2	CROSSFLOW	XS-G	5000 Г/М2/24 Ч

*не является спасательным средством.



ОЧКИ RAPALA

Как всегда, функциональность превыше всего. Очки Rapala® разработаны при участии профессиональных рыболовов и оптических дизайнеров, таким образом, чтобы обеспечить истинную оптическую эффективность без искажений по краям. Поляризованные линзы в очках URBAN и SPORTSMAN's обеспечивают 100% защиты от ультрафиолетового излучения и до 99% поляризации, с идеальным светопропусканием, что позволяет заглянуть в подводный мир с результативностью, которую не могут обеспечить обычные солнцезащитные очки. Нескользящие носовые подушечки дополняют ощущение комфорта и безопасности. Классический и современный дизайн подтверждают наше стремление сочетать функциональность и стиль. Теперь в ассортименте также премиальные очки серии PRECISION.

PRECISION

Поляризованные линзы солнцезащитных очков Rapala Precision блокируют 100% UVA и UVB лучей, уменьшают блики, повышают контрастность и цветопередачу, что дает вам четкий обзор того, что находится под водой. Как и наши приманки Рапала, каждая пара солнцезащитных очков Rapala Precision изготовлена и раскрашена на 100% вручную.

КАЧЕСТВЕННЫЕ ЛИНЗЫ

Линзы всех солнцезащитных очков являются:

- Поляризованные
- 100% Защита от UVA и UVB
- Антибликовое покрытие внутри
- Гидрофобное и олеофобное покрытие снаружи
- Изготовлены и раскрашены вручную в Италии

Противоскользящие и гипоаллергенные подушечки Mega!

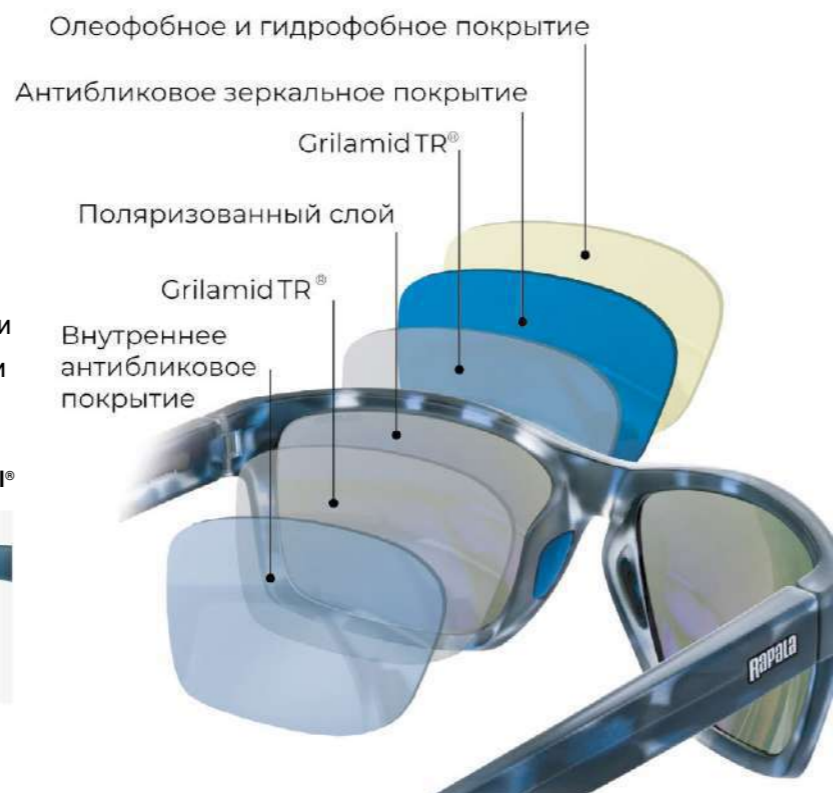

ЛИНЗЫ: ЦВЕТ И ПОКРЫТИЕ

БАЗОВЫЕ ЦВЕТА ЛИНЗ:

Серый



Идеально подходят для:

- Яркого света
- Морской рыбалки
- Подходят для пресноводной рыбалки, например, на горном озере или на солнечной зимней рыбалке

Янтарь



Идеально подходят для:

- Пресной воды в том числе при низкой освещенности.
- Также подходят для применения на облачной морской рыбалке

ЦВЕТА АНТИБЛИКОВОГО ПОКРЫТИЯ:

Синее зеркало



- Коэффициент пропускания 13%
- Наносится на серые линзы для максимальной защиты

Зеленое зеркало



- Коэффициент пропускания 15%
- Наносится на янтарные линзы

Серебряное зеркало



- Коэффициент пропускания 13%
- Наносится на янтарные линзы

*Коэффициент пропускания - это процент света, проходящего через линзу



BREHAT

НОВИНКА 2023

МОДЕЛЬ	ЦВЕТ ОПРАВЫ	ЦВЕТ ЛИНЗ
EVG-910BM	ЧЕРЕПАХОВЫЙ СИНЕ-СЕРЫЙ	СЕРО-ГОЛУБЫЕ
EVG-910SM	МАТОВЫЙ МАТОВО-СЕРЫЕ	ЯНТАРНО-СЕРЕБРЯНЫЕ



SKYE

НОВИНКА 2023

МОДЕЛЬ	ЦВЕТ ОПРАВЫ	ЦВЕТ ЛИНЗ
EVG-908BM	МАТОВЫЙ ЦВЕТ МОРСКОЙ ЧЕРЕПАХИ	СЕРО-ГОЛУБЫЕ
EVG-908GM	МАТОВЫЙ МАТОВО-КОРИЧНЕВЫЙ	ЯНТАРНО-ЗЕЛЕННЫЕ



FAIAL

НОВИНКА 2023

МОДЕЛЬ	ЦВЕТ ОПРАВЫ	ЦВЕТ ЛИНЗ
EVG-803BM	МАТОВО-ГОЛУБАЯ ГАВАНА	СЕРО-ГОЛУБОЙ
EVG-803GM	МАТОВЫЙ ТЕМНО-ЗЕЛЕННЫЙ	ЯНТАРНО-ЗЕЛЕННЫЙ

LUZIA

НОВИНКА 2023

МОДЕЛЬ	ЦВЕТ ОПРАВЫ	ЦВЕТ ЛИНЗ
EVG-608BM	ПОЛОСАТЫЙ МАТОВО-ГОЛУБОЙ	СЕРО-ГОЛУБЫЕ
EVG-608SM	КОРИЧНЕВАЯ ГАВАНА	ЯНТАРНО-СЕРЕБРЯНЫЕ



Твердая коробка и ткань для чистки входят в комплект

URBAN

- Дизайн URBAN для современного рыбака.
- Поляризационные линзы.
- Зеркальные линзы.
- Лёгкая ударопрочная оправа.



UVG-282A



UVG-293A



UVG-301A



UVG-287A



UVG-293B



UVG-314A

МОДЕЛЬ	ЦВЕТ ОПРАВЫ	ЦВЕТ ЛИНЗ
UVG-282A	СИНИЙ/ОРАНЖЕВЫЙ МАТОВЫЙ	СИНИЙ ЗЕРКАЛЬНЫЙ
UVG-287A	ЧЁРНЫЙ/КРАСНЫЙ МАТОВЫЙ	ВИШНЕВО-КРАСНЫЙ ЗЕРКАЛЬНЫЙ
UVG-293A	ЧЁРНЫЙ/КАМУФЛЯЖ МАТОВЫЙ	ЗЕЛЁНЫЕ ДЖУНГЛИ ЗЕРКАЛЬНЫЙ
UVG-293B	ЧЁРНЫЙ/КАМУФЛЯЖ МАТОВЫЙ	ГОЛУБОЙ ЗЕРКАЛЬНЫЙ
UVG-301A	ЧЁРНЫЙ/КРАСНЫЙ МАТОВЫЙ	СЕРО-ГОЛУБОЙ
UVG-314A	ОЛИВКОВЫЙ/КОРИЧНЕВЫЙ	КОРИЧНЕВЫЙ ПОЛУЗЕРКАЛЬНЫЙ

СТЕНД С ОЧКАМИ

Удобная упаковка, включающая в себя три расцветки очков Urban, по четыре экземпляра каждой позиции.

МОДЕЛЬ	КОМПЛЕКТ	КОЛИЧЕСТВО
RUVGD1	282A, 287A, 293A	ПО 4 ШТ.
RUVGD4	293A, 293B, 314A	ПО 4 ШТ.



SPORTSMAN'S

- Лёгкие и ударопрочные
- Специальный дизайн дужек
- Шарниры с внутренней пружиной
- Разные цвета линз
- Резиновые накладки на упоре
- Резиновые наконечники



RVG-001C



RVG-001AS



RVG-001BS



RVG-037C

МОДЕЛЬ	ЦВЕТ ОПРАВЫ	ЦВЕТ ЛИНЗ
RVG-001AS	ЧЁРНЫЙ МАТОВЫЙ	СЕРЫЙ
RVG-001BS	ЧЕРЕПАХОВЫЙ	КОРИЧНЕВЫЙ
RVG-001C	ЧЕРНЫЙ МАТОВЫЙ	ЖЕЛТЫЙ
RVG-037C	МЕТАЛЛИК МАТОВЫЙ	СЕРЫЙ

SPORTSMAN'S MAGNUM

Цельнолитая оправа из прорезиненного поликарбоната создает уникальный комфорт, антибликовое покрытие, гипоаллергенные носовые упоры, поляризационные линзы, гибкие дуги.

МОДЕЛЬ	ЦВЕТ ОПРАВЫ	ЦВЕТ ЛИНЗ
RVG-307A	ЧЕРЕПАХОВЫЙ	ЗЕЛЁНЫЙ



PRECISION VISION GEAR



EVG-2323BM



EVG-2323GM



EVG-803BM



EVG-2316GM



EVG-608YM

Поляризованные линзы солнцезащитных очков Rapala Precision на 100% блокируют UVA и UVB лучи, улучшая контрастность и цветовую гамму. Каждая пара солнцезащитных очков Rapala Elite на 100% изготовлена вручную. Обеспечивают непревзойденный комфорт для проведения долгих дней на воде.

- Прозрачные линзы
- Поляризация
- 100% Защита от UVA и UVB лучей
- Антибликовое покрытие внутренней части линзы
- Гидрофобное и олеофобное покрытие снаружи
- Ручная работа и ручная роспись, сделанная в Италии
- Противоскользящие и гипоаллергенные накладки для носа и ушей
- Жесткая коробка и салфетка для чистки входят в комплект поставки

АРТИКУЛ	НАИМЕНОВАНИЕ	ЦВЕТ ОПРАВЫ	ЦВЕТ ЛИНЗ
AGATTI			
EVG-2323BM	PRECISION AGATTI	КОРОЛЕВСКИЙ СИНИЙ/ ЧЕРНЫЙ	СЕРО-ГОЛУБОЙ ЗЕРКАЛЬНЫЙ
EVG-2323GM	PRECISION AGATTI	МАТОВЫЙ ИЗУМРУДНО-ЗЕЛЕ- НЫЙ/ЧЕРНЫЙ	ЯНТАРНО-ЗЕЛЕНый ЗЕРКАЛЬНЫЙ
SOCA			
EVG-803BM	PRECISION SOCA	ТЕМНЫЙ ГАВАНСКИЙ	ЖЕЛТО-СЕРЕБРИСТЫЙ ЗЕРКАЛЬНЫЙ
EVG-2316GM	PRECISION SOCA	МАТОВЫЙ ЧЕРНЫЙ	ЯНТАРНО-ЗЕЛЕНый ЗЕРКАЛЬНЫЙ
LUZIA			
EVG-608YM	PRECISION LUZIA	КОРИЧНЕВЫЙ ГАВАНСКИЙ	ЖЕЛТО-СЕРЕБРИСТЫЙ ЗЕРКАЛЬНЫЙ

URBAN SUNGLASSES



UVG-293C



UVG-301B



UVG-301C



Солнцезащитные очки Rapala Urban. Поляризованные линзы очков, 100% защита от ультрафиолета, без искажений по краям и с идеальным коэффициентом пропускания света, обеспечивающим обзор под-водного мира, который не могут предоставить обычные солнцезащитные очки. Нескользящие накладки на нос добавляют комфорта и безопасности.

- 100% защита от UVA/UVB лучей
- Устойчивое к царапинам покрытие
- Поляризованный антибликовый слой
- Фильтр усиления контрастности
- Легкая и ударопрочная поликарбонатная оправа
- В комплекте чехол из микрофибры

АРТИКУЛ	НАИМЕНОВАНИЕ	ЦВЕТ ОПРАВЫ	ЦВЕТ ЛИНЗ
UVG-293C	ОЧКИ RAPALA URBAN 293C	МАТОВЫЙ ЧЕРНЫЙ КРАСНЫЙ КАМУФЛЯЖ	КРАСНЫЙ ЗЕРКАЛЬНЫЙ
UVG-301B	ОЧКИ RAPALA URBAN 301B	МАТОВЫЙ ТЕМНО-СЕРЫЙ	СИНИЙ ЗЕРКАЛЬНЫЙ
UVG-301C	ОЧКИ RAPALA URBAN 301C	МАТОВЫЙ БЕЛЫЙ	КРАСНЫЙ ЗЕРКАЛЬНЫЙ

ИНСТРУМЕНТЫ И АКСЕССУАРЫ

Rapala предлагает полный спектр инструментов и аксессуаров: от кусачек и весов до подсачеков и филейных ножей. Некоторые из них — истинно надёжная классика, другие находятся на переднем крае современных технологий, инноваций и дизайна. Например, серия Rapala Custom Design. Фирменные инструменты и аксессуары Rapala разработаны и изготовлены для удовлетворения потребностей рыбаков во всем мире, от ультралайт-рыбалки на озёрах и ручьях до морской рыбалки с использованием мощных снастей. Rapala надеется на вашу приверженность функциональному дизайну, стилю Rapala. От классики до модерна.



RAPALA CUSTOM DESIGN SERIES

ПЛОСКОГУБЦЫ И КУСАЧКИ

MAGNUM

Сверхпрочные плоскогубцы из нержавеющей стали с покрытием Cerakote® для дополнительной защиты от истирания и коррозии.

Реверсивная магнитная пружина фиксирует плоскогубцы в закрытом положении, когда они не используются, а когда они перевернуты, действует как пружина, удерживая плоскогубцы открытыми и готовыми. Сменные твердосплавные резцы для плетёной и монолески. Обжимной инструмент для рыболовной оснастки. Поставляются с неопреновым чехлом и шнурком.



Артикул	длина
RCDMLP7	17,5 CM

MAGNUM SPLIT RING

Сверхпрочные плоскогубцы из нержавеющей стали с покрытием Cerakote®, для дополнительной защиты от истирания и коррозии. Реверсивная магнитная пружина фиксирует плоскогубцы в закрытом положении, когда они не используются, а когда они перевернуты, действует как пружина, удерживая плоскогубцы открытыми и готовыми. Сверхмощный «зуб» для смены больших колец и крючков. Поставляются с неопреновым чехлом и шнурком.



Артикул	длина
RCDMLSRP	15 CM

НОЖНИЦЫ PRECISION LINE

Ножницы для сложных работ и точных разрезов. Очень удобен при пользовании одной рукой. Инструмент превосходен для резки лески и всех плетёных шнуров. Скользящий замок обеспечивает закрытие лезвия для безопасного хранения.

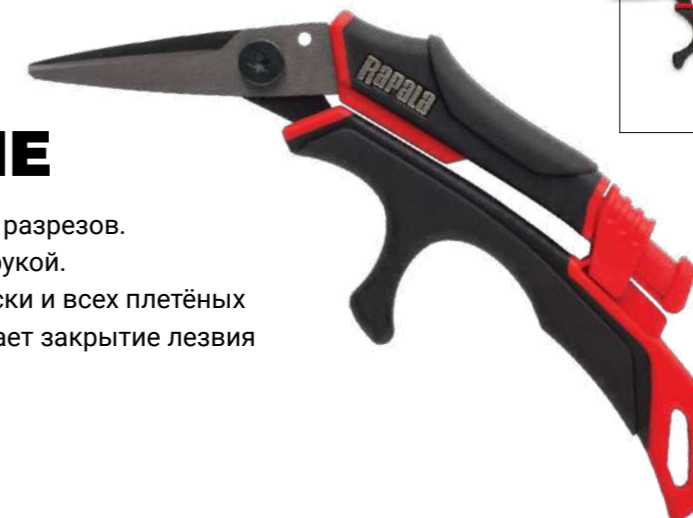

Артикул	длина
RCDPLS	13 CM

MAG SPRING

Два разнополюсных магнита позволяют держать плоскогубцы всегда открытыми. Полное отсутствие пружин или эластичных материалов, которые могли бы сломаться. Очень удобные ручки позволяют выполнять любые действия одной рукой и не подведут даже в самых суровых условиях. Фирменный запатентованный дизайн Rapala.



MAG SPRING

- Лёгкий в использовании.
- Прочная нержавеющая сталь.
- Эргономическая рукоятка.
- Удобно держатся в руке.
- Запатентованный механизм Mag Spring.

Артикул	Длина
RCDMP4	15 CM
RCDMP6	18 CM
RCDMP8	20 CM

MAG SPRING SPLIT RING

- Запатентованный механизм Mag Spring.
- Носик разрезного кольца открывает кольца до размера 0.
- Встроенный нож режет все лески.
- Выполнены из нержавеющей стали.

Артикул	Длина
RCDMPS4	15 CM
RCDMPS6	18 CM



CURVED

Плоскогубцы из никелированной углеродистой стали наиболее популярного размера, изогнутые кончики удобны для извлечения глубоко засевших крючков.

Артикул	Описание
RCP6	ИЗОГНУТЫЕ ПЛОСКОГУБЦЫ, 16,5 CM



REACH

Инструмент класса «Как же я без него раньше жил» предназначен для легкого и безопасного извлечения глубоко засевших крючков и приманок. Сделанные из никелированной углеродистой стали, они прослужат долго.

- Удлиненные ручки.
- Бокорезы.
- Литые ручки.

Артикул	Описание
RCP11	Длинные плоскогубцы, 28 CM

MINI NEEDLE NOSE

Плоскогубцы с узкими захватами обеспечивают отличную работу в труднодоступных и узких местах.

- Прочная конструкция из карбоновой стали.
- Никелевое покрытие.
- Компактный размер.
- Двойная пружина.
- Прорезиненные рукоятки

Артикул	Описание
RPP4	ПЛОСКОГУБЦЫ С УЗКИМИ ЗАХВАТАМИ, 10 CM



STAINLESS STEEL

- Боковые кусачки.
- Мягкое покрытие рукояток, пластинчатая пружина.
- Инструмент для регулировки приманок Rapala.
- Инструмент для обжимки дроби.
- Шнурок для руки.
- Конструкция из нержавеющей стали для долгих лет безупречной службы.
- Специальные функции, которых нет в других плоскогубцах.

Артикул	Описание
RSSP6	Плоскогубцы из нержавеющей стали, 16 см
RSSP8	Плоскогубцы из нержавеющей стали, 22 см



MINI SPLIT RING

Мини-плоскогубцы Rapala превращают замену крючков на приманках в детскую забаву. Рукоятки с мягким покрытием, шнурок для руки.

Артикул	Описание
RMSP	Мини-плоскогубцы

FISHERMAN'S

- Мягкие рукоятки.
- Инструмент для регулировки приманок Rapala.
- Инструмент для обжимки дроби.
- Боковые кусачки.
- Двойная пластинчатая пружина.
- Изготовлены из углеродистой стали, никелированы для долгих лет надёжной службы.

Артикул	Описание
RCP6	Плоскогубцы рыболова, 16 см
RCP8	Плоскогубцы рыболова, 22 см



MINI

Компактные плоскогубцы, по размеру подходящие для хранения в кармане или в коробке с принадлежностями. Снабжены пружиной, позволяющей работать одной рукой. Удобные рукоятки с мягким покрытием.

Артикул	Описание
RPLR-5	Мини-плоскогубцы, 12,5 см



ЩИПЦЫ RAPALA

Незаменимый инструмент для извлечения крючков. Удобны для изготовления оснасток, вязания узлов.

- Рукоятки с мягким покрытием, снабжены фиксатором.
- Встроенные ножницы.
- Большие отверстия для пальцев.
- Шнурок для руки, чтобы щипцы не потерялись.

Артикул	Описание
RFCP-5	Щипцы из нержавеющей стали, 14 см
RFCP-7	Щипцы из нержавеющей стали, 19 см

ЩИПЦЫ RAPALA RCD

- Пружинный механизм.
- Прочный корпус из нержавеющей стали.
- Блокировка при зажиме.
- Лёгкий в использовании одной рукой.

Артикул	Длина
RCDMF	16 см

ИНСТРУМЕНТ ДЛЯ ИЗВЛЕЧЕНИЯ КРЮЧКА HOOK REMOVER

Отличный инструмент для извлечения крючка. Очень удобен при пользовании одной рукой. Корпус из нержавеющей стали, подпружиненный крючок, нескользкая рукоять и кованый корпус позволят гарантированно извлечь крючок даже большого размера и у большой рыбы. Длина «ствола» позволяет максимально безопасно извлечь крючок из вашего улова. Дренажные отверстия помогут избежать ржавчины.

Артикул	Длина
RCDHR	25 см



ВЫДВИЖНЫЕ НОЖНИЦЫ RCD

- Два сверхострых лезвия из нержавеющей стали втягиваются в корпус при отпускании триггеров, открывая лезвия только при использовании.
- Встроенный карабин.

Артикул	Длина
RCDRRLS	9 CM



НОЖНИЦЫ EZ STOW

Выдвижная конструкция ножниц безопасна при эксплуатации. После использования лезвия задвигаются в футляр.

- Эти ножницы прекрасно справляются с любой плетёной или монофильной леской.
- Шнур для удобного ношения на шее в комплекте.

Артикул	Описание
RSLS	НОЖНИЦЫ ДЛЯ ЛЕСКИ



НОЖНИЦЫ SUPER LINE

Предназначены для уверенного перерезания плетёной лески, без соскальзывания.

- Увеличенные отверстия для пальцев.
- Нержавеющая сталь.

Артикул	Описание
RLS	НОЖНИЦЫ ДЛЯ ЛЕСКИ

КУСАЧКИ RAPALA С РЕМЕШКОМ

Кусачки, инструмент для настройки приманки и режущий нож.

Артикул	Длина
RFC-1	4,5 CM



ЩИПЦЫ СТАЛЬНЫЕ ДЛЯ ЗАВОДНЫХ КОЛЕЦ

- Предназначены для небольших заводных колец.
- Прочный корпус из нержавеющей стали.
- Облегчённая конструкция.
- Эргономичный дизайн для лёгкости использования.
- Встроенная открывалка.



Артикул	Длина
RCDMSR	7 CM

МИНИ-КУСАЧКИ СТАЛЬНЫЕ

- Идеально режет монофильную леску и большинство плетёнок.
- Прочный корпус из нержавеющей стали.
- Эргономичный дизайн для лёгкости использования.
- Встроенная открывалка.



Артикул	Длина
RCDMC	7 CM

КЕРАМИЧЕСКОЕ ТОЧИЛО

- Держите свои ножи Rapala в остром состоянии.
- Лёгкие и удобные точилки с одноступенчатой и двухступенчатой заточкой, с керамическими вставками.

Артикул	Название
SH1	ОДНОСТУПЕНЧАТОЕ ТОЧИЛО (ТОНКОЕ)
SH2	ДВУХСТУПЕНЧАТОЕ ТОЧИЛО (ГРУБОЕ И ТОНКОЕ)



ТОЧИЛО ДЛЯ НОЖЕЙ ДВУХСТУПЕНЧАТОЕ

- Простое в использовании.
- Двухэтапный процесс.
- Грубая заточка для тупых ножей.
- Доводка до идеальной заточки.

Артикул
RCDKS

ДВУХСТОРОННЕЕ ТОЧИЛО ДЛЯ НОЖЕЙ

- Простая в использовании точилка.
- Большие керамические колеса помогут восстановить правильный угол.
- Фиксированные керамические палочки гарантируют острую заточку.

Артикул
RMKS



РУЛЕТКА ИЗМЕРИТЕЛЬНАЯ

- Подпружиненная выдвижная измерительная рулетка.
- Лёгкая в использовании.
- Удобно хранить.
- Длина 150 см.
- Большие цифры.
- Влагозащитная.

Артикул	Длина
RCDRR150	150 CM





HOOK SHARPENER

- Выдвижная конструкция для удобства хранения.
- Мелкозернистый точильный камень из оксида алюминия.
- Шнурок на шею.

Артикул	Описание
RHKS-1	Точилка для крючков



DIGITAL LINE COUNTER

Навесной счётчик лески для троллинга и глубоководной рыбалки.

- Блокировка глубины сохраняет линейное расстояние одним касанием. При достижении желаемой глубины прозвучит сигнал.
- Цифровой дисплей с подсветкой.
- Надёжная система крепления.
- Индикатор состояния батареи.

Артикул	Описание
RCDDLС	Электронный счётчик лески



LIGHTED LINE COUNTER

- Считает прошедшие через него феты лески.
- Автосброс.
- Регулировка натяжения.
- Подсветка.

Артикул	Описание
RLLC	Счётчик лески



LED СОЛЯРИЙ

Предназначен для «зарядки» светом светящихся в темноте приманок.

- Кнопка питания
- Подпружиненная крышка
- 8 светодиодов
- Яркость — 28 люменов
- Питание — 3 батарейки AAA

Артикул	Описание
RGC	Светодиодный модуль для приманок



RETRACTABLE LANYARD

Прочный и в то же время лёгкий и компактный, втягивающийся вытяжной шнур поможет держать аксессуары постоянно под рукой.

Артикул	Описание
RRLW	Ретривер рыболовный



MULTI-FISHING TOOL

Шесть необходимых рыболову инструментов: ножницы для лески, точилка для крючков, выдвижной нож для лески, выдвижной инструмент для продерживания лески, экстрактор.

Артикул	Описание
PGMFT-1	Мультиинструмент

КАРАБИН НА МАГНИТАХ

- Мощный магнитный карабин.
- Карабин идеально подходит для крепления инструментов.
- Крепится на рыб. куртки, жилеты, сумки и т.д.
- Удобно работать одной рукой.
- Легко отделяется/прикрепляется.

Артикул	Цвет
RCDMR	СЕРЫЙ
RCDMRR	КРАСНЫЙ



СМАТЫВАТЕЛЬ ЛЕСКИ

- Снимите старую леску с катушки с лёгкостью.
- Скорость удаления лески составляет 2 м/с.
- Работает от двух батареек типа AA.

Артикул
RCDLR

АЭРАТОР КОМПАКТНЫЙ

- Автоматически запускается при контакте с водой.
- Компактный корпус при большой производительности.
- Современный дизайн.
- Используется в вёдрах и катерах.
- Работает от 6 батарей типа AA.
- Аэрирует 1,2 л. воды в мин.
- 14 часов непрерывно.
- 31 час с 15 мин. интервалом.

Артикул
RCDDFA



АЭРАТОР

- Автоматически запускается при контакте с водой.
- Использовать в вёдрах и в катерах.
- Работает с 3 батареями 3С.
- Аэрирует 1,5 л. воды в мин.
- Компактный дизайн при большой производительности.
- 18 часов непрерывно.
- 36 часов с 15 мин. интервалом.
- Современный дизайн.

Артикул
RCDFА



RCD РЕТРИВЕР МАЛЕНЬКИЙ

- Металлический карабин с вращением 360°.
- Прочный шнур 70 см с разрывной нагрузкой 130 кг.
- Доступен в чёрном и прозрачном корпусе.

Артикул	Название
RCDRL3BK	МИНИ-РЕТРИВЕР
RCDRL3CK	МИНИ-РЕТРИВЕР



RCD РЕТРИВЕР СРЕДНИЙ

- Металлический карабин с вращением 360°.
- Прочный шнур 92 см с разрывной нагрузкой 130 кг.
- Доступен в чёрном корпусе.

Артикул	Название
RCDRL5BK	РЕТРИВЕР

ЛИНЕЙКА HERO MAT

- Складная линейка для измерения ваших трофеев
- Магнитный замок для удобного хранения и быстрого развёртывания.
- Изготовлен из прочного и легкоочищаемого материала.
- Крупные матовые цифры, шкала 90 см.

Артикул	Длина
RJHM90	90 CM



ПОДСТАВКА ПОД УДИЛИЩА

Удобная подставка для удилещ, которая предохраняет удилещ от падения и ударов.

Артикул	Описание
PGRH-6	ДЕРЖАТЕЛЬ УДИЛИЩ



ВЕСЫ



- Простота и удобство в использовании.
- Компактный дизайн.
- Идеальный размер для хранения в любом месте.
- Работает от одной литиевой батареи (в комплекте)
- Автоматическое выключение через 4 мин.
- Водостойкие.
- Хромированный крючок.

Артикул	Описание
RMDS-25	ЦИФРОВАЯ ШКАЛА ДО 12 КГ



- Позволяют точно взвешивать рыбу до 25 кг.
- Автоматическое выключение через 4 минуты обеспечивает длительное время работы от одной 9-вольтовой батареи.
- Удобно держать в коробке с принадлежностями или в кармане куртки.

Артикул	Описание
RMDS-50	ЦИФРОВАЯ ШКАЛА ДО 25 КГ



- 500 часов работы от одной 9-вольтовой батареи.
- Большой экран.
- Автоматическое выключение через 4 минуты.
- Индикатор заряда батареи гарантирует, что разряженная батарея не застанет вас врасплох.
- Крюк из нержавеющей стали прослужит долгие годы.
- Измерения в килограммах и фунтах.

Артикул	Описание
RSDS-50	ЦИФРОВАЯ ШКАЛА ДО 25 КГ



- Имеют много полезных для рыбака особенностей.
- Они компактны, их удобно держать в коробке с принадлежностями или в кармане.
 - Повесьте ваш трофей на крюк — и весы немедленно покажут вам точный вес.
 - Функция памяти для определения суммарного веса.

Артикул	Описание
RGSDS-15	ЦИФРОВАЯ ШКАЛА ДО 8 КГ
RGSDS-50	ЦИФРОВАЯ ШКАЛА ДО 25 КГ



- Сенсорный экран.
- Постоянно отображаемый на дисплее общий вес улова.
- 8 ячеек памяти.
- Доступность просмотра веса в каждой ячейке памяти.
- Подсветка для работы в вечернее и ночное время.
- Время работы до 600 часов от двух батареек типа AAA.

Артикул	Описание
RCTDS50	ДО 25 КГ



- Интуитивный интерфейс сенсорного экрана удобен в использовании при взвешивании и отслеживании результатов.
- Отображение веса в фунтах/унциях и кг/г. Просто повесьте улов на зажим или крюк и увидите вес.
- Сохранение данных для дальнейшего суммирования.
- Время работы до 400 часов от двух батареек типа AAA.

Артикул	Описание
RTDS-50	ДО 25 КГ, СЕНСОРНЫЙ ЭКРАН



RCD MAGNUM

Истинное орудие для хвастовства честного рыбака!

- Двойные экраны – по одному с каждой стороны весов – показывают вес одновременно и рыбаку, и камере.
- Прочная двуручная конструкция для облегчения подъёма больших трофеев и эргономичная конструкция ручки для надёжного удержания.
- Подвесная петля для точного взвешивания крупной рыбы.

Артикул	Описание
RCDDS50	ЦИФРОВАЯ ШКАЛА ДО 50 КГ



RCD 11 KG TUBE SCALE

- Механический.
- Крючок из нержавеющей стали.
- Корпус из анодированной стали.
- Мягкий пластик в верхней части для удобного фиксации.
- Встроенная открывалка.

Артикул	Макс. вес
RCDS11	11 КГ

ВЕСЫ С ЗАХВАТАМИ FISH GRIPPER

Серия весов Fish Gripper сочетает в себе функциональность и удобство использования. Как механические, так и цифровые модели позволяют выполнять все операции одной рукой. Весы нержавеющие, мягкая ручка для удобства использования. Время работы электронных часов от двух батарей AAA – 600 часов.

Артикул	Описание
DFG50	ЭЛЕКТРОННЫЕ ВЕСЫ С ЗАХВАТОМ, ДО 25 КГ



RCD CLOCK SCALE

- Механические весы до 12 кг.
- Легкочитаемый циферблат
- Текстурированный корпус для надёжной фиксации
- Крючок из нержавеющей стали.

Артикул	Макс. вес
RCDCS12	12 КГ



RCD 25 KG DIGITAL SCALE

- Электронные весы.
- Сохраняет в памяти до 8 взвешиваний.
- Легкочитаемый LCD-дисплей.
- Сохраняет мин, макс, и общий вес.
- Корпус из мягкого пластика.
- Встроенная открывалка.
- Работают от двух батареек типа AAA.

Артикул	Макс. вес
RCDDS25	25 КГ



PROGUIDE™ БАГОР



Рыбачьи багоры ProGuide помогут вытащить крупную и зубастую рыбу. Изготовленные из лёгкого алюминиевого сплава, они достаточно прочны, чтобы удержать большую, сильную добычу. В зависимости от условий ловли, вы можете выбрать простую или телескопическую модель.

- Из лёгкого алюминиевого сплава.
- Крюк из нержавеющей стали.
- Защита крюка.
- Шнурок для руки.

Артикул	Описание
RGST	ТЕЛЕСКОПИЧЕСКИЙ БАГОР, 25–60 CM

FLOATING FISH GRIPPERS

Захват из пластика, который не тонет при падении в воду.

- Удерживает рыбу, легка при применении одной рукой.
- Быстрый механизм, удобный в использовании.
- Прочный, легко очищаемый пластик.
- Плавающий.
- Лямка на руку, предотвращающая утерю.
- Два размера.

Артикул	Описание
RFFG9	ЗАХВАТ 23 CM



ЗАХВАТ ALUMA-PRO

Легкий и прочный захват с корпусом из анодированного алюминия. Сам захват выполнен из нержавеющей стали. Незаменим при ловле хищника.

- Алюминиевый анодированный корпус.
- Захват из нержавеющей стали.
- Удобно использовать одной рукой.
- Предохранительный наручный шнурок.

Артикул	Описание	Макс. вес
APFG6	ЗАХВАТ 15 CM	25 КГ
APFG9	ЗАХВАТ 23 CM	30 КГ



НАБОРЫ



НАБОР НОЖНИЦ

Набор ножниц для лески.

Артикул	Количество
RSD-1	32 ШТ



НАБОР ПЛОСКОГУБЦЕВ

Набор изогнутых плоскогубцев из углеродистой стали, 16,5 см.

Артикул	Количество
RCPC6BX	12 ШТ



НАБОР НОЖЕЙ

Филейные ножи с 16-сантиметровым клинком. Длина ручки 12 см.

Артикул	Количество
126BX	36 ШТ



НАБОР ПЛОСКОГУБЦЕВ

Набор плоскогубцев Fisherman's из углеродистой стали, 16 см.

Артикул	Количество
RPLD-1	12 ШТ



НАБОР ТОЧИЛ

Набор двухступенчатых точил SH-2.

Артикул	Количество
RSHD-1	36 ШТ



НАБОР КУСАЧЕК

Кусачки, инструмент для регулировки приманок Rapala, нож.

Артикул	Количество
RCD-2	36 ШТ



PLIERS & SUPER LINE SCISSORS

Плоскогубцы RCP6, Ножницы RLS, Чехол

Артикул	Описание
RTC-6SPLS	МУЛЬТИНАБОР



TOOL COMBO

Плоскогубцы RSSP8, Щипцы RFSP-5 с шнурком, Чехол

Артикул	Описание
RTC-1	ИНСТРУМЕНТАЛЬНЫЙ МУЛЬТИНАБОР



FILLET-TOOL COMBO

Плоскогубцы RSSP8, Нож 706 с чехлом.

Артикул	Описание
RPLR8-706	МУЛЬТИНАБОР



COMBO PACK FSC

Весы 11 кг., Плоскогубцы RCP6, Щипцы, Кусачки RFC-1 с шнурком, Чехол

Артикул	Описание
RTC-6PFSC	МУЛЬТИНАБОР



CLIPPER COMBO

Прокалыватель джиг головок, Точилка для крючков, Кусачки RFC-1 с шнурком

Артикул	Описание
RCLP-1	ИНСТРУМЕНТАЛЬНЫЙ МУЛЬТИНАБОР



COMBO PACK CHS

Плоскогубцы RCP6, Точилка для крючков, Прокалыватель для джиг головок, Кусачки RFC-1 с шнурком

Артикул	Описание
RTC-6PCHS	МУЛЬТИНАБОР



COMBO PACK 136C

Плоскогубцы RCP6, Нож BP136 с чехлом, Кусачки RFC-1 с шнурком

Артикул	Описание
RTC-6P136C	МУЛЬТИНАБОР



MAGNETIC COMBO

Магнитная доска, Плоскогубцы, Бокорез, Ножницы RLS

Артикул	Описание
MTHK-2	МУЛЬТИНАБОР

ПОДСАЧЕКИ

Очень легкие подсачки с карбоновыми ручками и обручами ЗК, предназначенные для любой рыбалки с берега или лодки.

KARBON

Серия KARBON Чрезвычайно легкие подсачеки с карбоновыми ручками ЗК и ободом, разработанные для особых нужд рыболовов. Каркасы из карбоновой нити на 30% легче, чем аналогичные каркасы из алюминия

KARBON BIG PIKE

Для трофейной щуки, удобная складная конструкция.

- Двухкомпонентная телескопическая ручка из карбона ЗК.
- Сетка с прорезиненным покрытием, предотвращающая спутывание и травмирование рыбы.
- Обод из карбона ЗК.
- Складная конструкция.
- Ручка EVA.



Артикул	Диаметр	Глубина сетки	рукоятка	ячей	длина	вес
RA1800006	80x70 CM	80 CM	100+100 CM	20 MM	280 CM	1250 Г

KARBON XL

Универсальный и большой подсачек с полезными функциями. Можно использовать вброд, ловить рыбу с лодки или с берега. Идеально подходит для всех видов хищных рыб. Прорезиненное покрытие сетки



- Сетка с прорезиненным покрытием, предотвращающая спутывание и травмирование рыбы.
- Обод и ручка из карбона ЗК
- Складная конструкция
- Удобно работать одной рукой
- Дополнительная петля на ручке для крепления на магнитной клипсе
- Ручка из EVA материала

Артикул	Диаметр	Глубина сетки	рукоятка	ячей	длина	вес
RA1800012	60*50 CM	60 CM	100 CM	12 MM	160 CM	700 Г

KARBON TROUT

- Сетка с прорезиненным покрытием, предотвращающая спутывание и травмирование рыбы.
- Обод и ручка из карбона 3К.
- Складная конструкция.
- Удобно работать одной рукой.
- Ручка из нескользящего материала.
- Дополнительная петля на ручке для крепления на магнитной клипсе
- Эластичный шнурок 30 см с карабином из нержавеющей стали.



Артикул	Диаметр	Глубина сетки	Ручка	Ячейка	Длина	Вес
RA1800001	40x30 CM	35 CM	35 CM	12 MM	82 CM	309 Г

KARBON FLOAT TUBE

- Обод и ручка из карбона 3К.
- Складная конструкция.
- Удобно работать одной рукой.
- Ручка из EVA материала.
- Эластичный шнур длиной 50 см с карабином из нержавеющей стали.
- Дополнительная петля на ручке для крепления на магнитной клипсе.
- Сетка с прорезиненным покрытием, предотвращающая спутывание и травмирование рыбы.
- Плавающий.

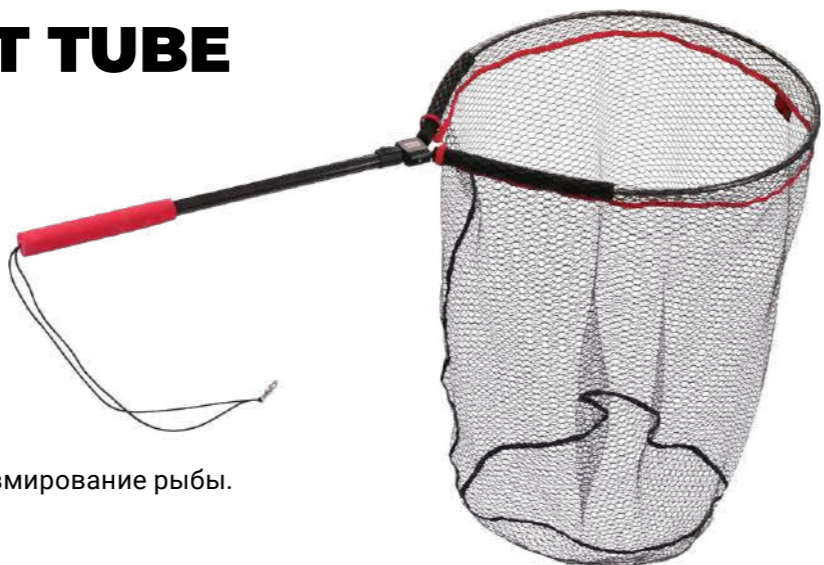

Артикул	Диаметр	Глубина сетки	Ручка	Ячейка	Длина	Вес
RA1800003	60x50 CM	60 CM	50 CM	12 MM	118 CM	500 Г

KARBON ALL ROUND

- Сетка с прорезиненным покрытием, предотвращающая спутывание и травмирование рыбы.
- Обод и ручка из карбона 3К.
- Складная конструкция.
- Дополнительная петля на ручке для подвешивания сетки на магнитной клипсе.
- Удобно работать одной рукой.
- Ручка из EVA материала.



Артикул	Диаметр	Глубина сетки	Ручка	Ячейка	Длина	Вес
RA1800002	50x40 CM	40 CM	50 CM	12 MM	108 CM	359 Г

KARBON FRESH & SALT

- Сетка с прорезиненным покрытием, предотвращающая спутывание и травмирование рыбы.
- Двухчастная телескопическая ручка из карбона 3К.
- Алюминиевая головка с винтами из нержавеющей стали.
- Ручка из EVA материала.
- Обод из карбона 3К.



Артикул	Диаметр	Глубина сетки	Ручка	Ячейка	Длина	Вес
RA1800004	70x60 CM	60 CM	180 CM	20 MM	256 CM	820 Г

KARBON JETTY NET

- Сетка с прорезиненным покрытием, предотвращающая спутывание и травмирование рыбы.
- Обод и ручка из карбона 3К.
- Складная конструкция.
- Телескопическая ручка из восьми частей.
- Удобно работать одной рукой.
- Лямка на плечо.



Артикул	Диаметр	Глубина сетки	Ручка	Ячейка	Длина	Вес
RA1800005	50x40 CM	40 CM	45-300 CM	12 MM	313 CM	582 Г

KARBON KAYAK

Разработан специально для рыбалки на каяках - плавающий. Достаточно большой для большинства видов хищника, но все же управляем даже при сильном течении. Просто закрепите карабин с помощью эластичного троса длиной 50 см.



- Сетка с прорезиненным покрытием, предотвращающая спутывание и травмирование рыбы. Складная конструкция!
- Обод из карбона 3к
- Карбоновая ручка 3к
- Открытие одной рукой
- Ручка из EVA
- Банджи-шнур 50 см с карабином из нержавеющей стали
- Дополнительный наполнитель EVA на ободу для увеличения плавучести

Артикул	Диаметр	Глубина сетки	Ручка	Ячейка	Длина	Вес
RA1800013	50*40 CM	40 CM	50 CM	12 MM	90 CM	460 Г

PRO GUIDE

СРЕДНИЙ/БОЛЬШОЙ

- Сделан из чёрного анодированного алюминия.
- Прочная прорезиненная сетка.
- Мягкая удобная рукоятка.
- Быстрофиксирующаяся телескопическая ручка.

Артикул	Рукоятка	Глубина сетки	Диаметр
RNPGN-M	100 CM	50 CM	50 CM
RNPGN-L	120 CM	60 CM	60 CM

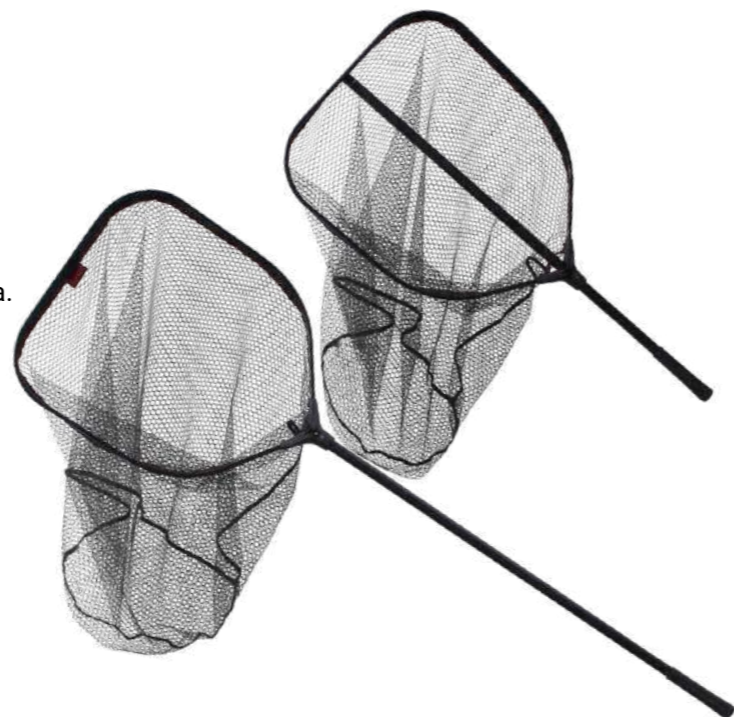

FOLDING NET / TELESCOPIC FOLDING

- Сделан из чёрного анодированного алюминия.
- Прочная прорезиненная сетка.
- Мягкая удобная рукоятка.
- Быстроскладывающийся.
- Встроенный зажим для ремня.
- В модели RNTFN телескопическая ручка.

Артикул	Рукоятка	Глубина сетки	Размер
RNFN-L	75 CM	50 CM	50/50/50 CM
RNTFN-L	85-125 CM	50 CM	50/50/50 CM

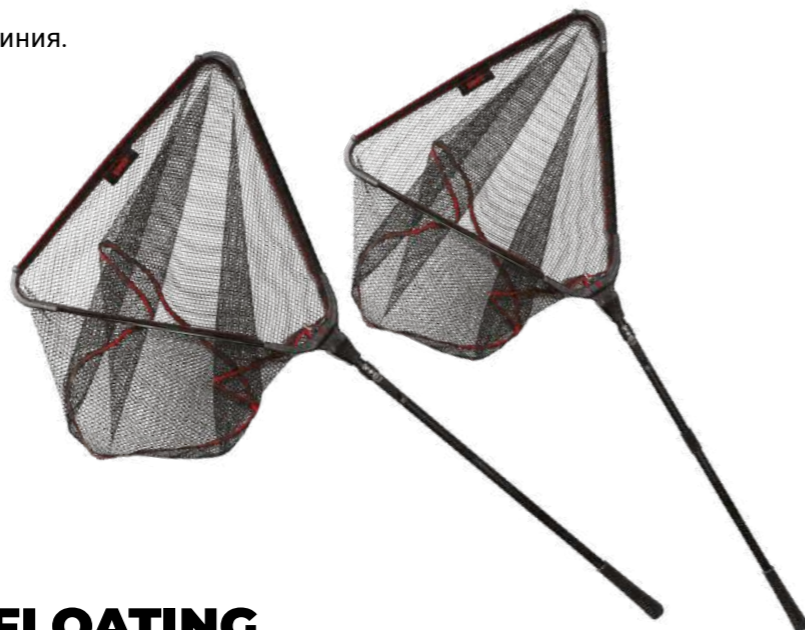

SINGLE HAND NET / FLOATING

- Чёрный анодированный алюминиевый каркас.
- Прочная прорезиненная сетка.
- Мягкая удобная рукоятка.
- Эластичный шнурок на руку.

Артикул	Рукоятка	Глубина сетки	Размер
RNSHN-S	20 CM	50 CM	35 CM
RNFSHN-M	20 CM	50 CM	45 CM

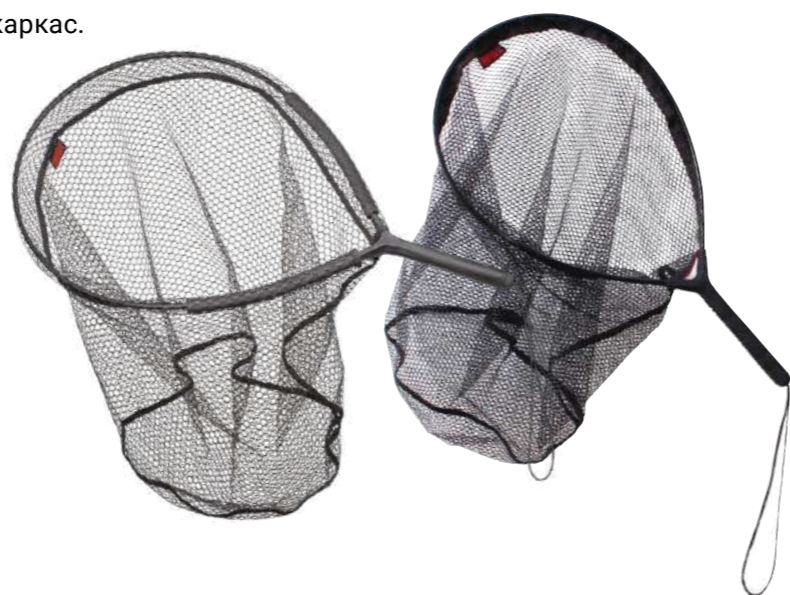

RAPALA SCOOP-R SILICON

Новые подсаечки Rapala SCOOP-R. Изготовлены из анодированного алюминия с порошковым покрытием. Глубокая силиконовая сетка, предназначенная для различных видов пресной и морской воды, со складной ручкой для удобного хранения.

Артикул	Диаметр	Ячейя
RSRSN-S	36*31 CM	25 MM
RSRSN-M	50*50 CM	25 MM
RSRSN-L	48*60 CM	25 MM

НОВИНКА
2023



РЮКЗАКИ, СУМКИ, ЯЩИКИ

В данном разделе представлен полный спектр технически передовых и удобных рыболовных рюкзаков, систем хранения и разгрузок. Вся линейка отличается великолепным дизайном и удобством хранения рыболовных аксессуаров, предназначенных для мобильной рыбалки.

Rapala®

COUNTDOWN

ДЛЯ АКТИВНЫХ РЫБОЛОВОВ

Широкий ассортимент специальных сумок, предназначенных для активной рыбалки. Современный дизайн и многофункциональность хранения снастей.

РЮКЗАК COUNTDOWN

- Универсальный рюкзак для рыбалки и повседневного использования.
- Просторное основное отделение на молнии с боковым доступом во внутренние карманы.
- Основное отделение вмещает две коробки для снастей размером 3700.
- Мягкий задний карман подходит для ноутбуков до 15".
- Верхний карман на молнии для мелких аксессуаров.
- Расширяемый боковой карман для бутылки с водой или термоса.
- Съёмные и регулируемые ремни с крючками и петлями для переноски удочек и подсачека.
- Вентилируемые наплечные ремни с нагрудным ремнем и точками крепления инструмента
- Анатомическая вентиляционная спинка
- Молнии YKK.

Артикул	Габариты (ШХВХД)	Цвет
RBCDBP	46X30X13 CM	Синий/серый



* Ящики для снастей не входят в комплект

COUNTDOWN SLING BAG

- Большой основной карман с боковым лёгким доступом сверху, когда сумка находится спереди.
- В отделение помещается две коробки для принадлежностей 3600
- Внутренние карманы для аксессуаров
- Мягкий задний карман подходит для ноутбуков до 13".
- Расширяемый боковой карман для бутылки или термоса.
- Съёмные и регулируемые ремни с крючками и петлями для переноски удочек и подсачека.
- Вентилируемый наплечный ремень с быстросъёмной застёжкой для удобного снятия и чехлом для плоскогубцев.
- Карман для мобильного телефона на молнии.
- Молнии УКК.
- Ящики для снастей в комплект не входят.



Артикул	Габариты (шхвхд)	Цвет
RBCDSB	42X25X13 CM	Синий/серый

COUNTDOWN HIP PACK

- Удобная и компактная сумка на пояс для ходовой рыбалки.
- Основное отделение имеет внутренние карманы и вмещает две коробки для снастей размером 3500.
- Вентилируемая мягкая спинка.
- Регулируемый набедренный ремень с удобным замком.
- Два боковых кармана, один открытый и один на молнии.
- Горизонтальная лента с крючками и петлями.
- Молнии УКК.
- Ящики для снастей в комплект не входят.



Артикул	Габариты (шхвхд)	Цвет
RBCDHP	32X18X12 CM	Синий/серый

COUNTDOWN UTILITY PACK

Компактная сумка для путешествующего рыбака. Для хранения катушек, аксессуаров, электроники и предметов первой необходимости.

- Быстрый доступ к основному отделению с внутренними карманами.
- Петля для подвешивания сумки.
- Два боковых кармана, один открытый и один на молнии.
- Горизонтальная лента с крючками и петлями.



Артикул	Габариты (шхвхд)	Цвет
RBCDUP	32X18X12 CM	Синий/серый

Rapala®

LURECAMO TACKLE STORAGE SYSTEM

Функциональный дизайн с использованием высококачественных материалов и технических характеристик.

TACKLE BAG MAGNUM

- Водонепроницаемая ткань с принтом Rapala LureCamo.
- Формованное, водонепроницаемое дно и крышка из EVA для защиты от воды.
- Вмещает семь ящиков для снастей размером 3700, на крышке крепление для установки коробки для снастей размером 3600.
- Многослойный передний карман: хранение инструментов, лески, аксессуаров
- Прозрачный карман на молнии внутри крышки.
- Точки крепления D-образного кольца.
- Неопреновые панели на боковых карманах.
- Торцевые карманы для удочек или подсачека.
- Регулируемый ремешок через плечо.

Артикул	Габариты (шхвхд)	Цвет
RBLCTBMA	45X30X39 CM	Камуфляж / Чёрный



* Ящики для снастей не входят в комплект



TACKLE BAG

- Водонепроницаемая ткань с принтом Rapala LureCamо.
- Формованное, водонепроницаемое дно и крышка из EVA для защиты от воды.
- Вмещает четыре коробки для снастей размером 3700.
- На крышке крепление для установки коробки для снастей размером 3600.
- Многослойный передний карман:
- Лента для удобного хранения инструментов
- Прозрачный карман на молнии внутри крышки.
- Неопреновые панели на боковых карманах.
- Мягкий регулируемый ремешок через плечо.

Артикул	Габариты (ШХВХД)	Цвет
RBLCTBME	44 X 30 X 25 CM	КАМУФЛЯЖ / ЧЕРНЫЙ



* Ящики для снастей не входят в комплект

TACKLE BAG LITE

- Водонепроницаемая ткань с принтом Rapala LureCamо.
- Формованное, водонепроницаемое дно и крышка из EVA для защиты от воды.
- Вмещает четыре коробки для снастей размером 3600.
- На крышке крепление для установки коробки для снастей размером 3600.
- Многослойный передний карман:
- Лента для удобного хранения инструмента.
- Прозрачный карман на молнии внутри крышки.
- Неопреновые панели на боковых карманах.
- Мягкий регулируемый ремешок через плечо, который служит ручкой для переноски

Артикул	Габариты (ШХВХД)	Цвет
RBLCTBLI	35 X 25 X 22 CM	КАМУФЛЯЖ / ЧЕРНЫЙ



* Ящики для снастей не входят в комплект

Rapala®

URBAN

SERIES FOR SERIOUS STREET FISHING

Полный спектр технических сумок, предназначенных для ловли рыбы в городской среде. В элегантном дизайне предусмотрено несколько вариантов хранения снастей для мобильного рыболова.

CLASSIC SLING

- Революционная сумка для мобильного рыбака.
- Два основных отделения для коробок размера 3600.
- Откидываемая передняя часть.
- Оба отсека служат как полки.
- Внутренний карман из сетки.
- Дополнительный раздел для объёмных вещей.
- Ретривер для крепления инструментов.
- Удобный карман на лямке.

Артикул	Размеры (ШХВХГ)	Объём	Цвет
RUCSB	31 X 23 X 11 CM	8 л	ЧЕРНЫЙ / ЦИФРОВОЙ КАМУФЛЯЖ



SLING

- В главное отделение помещается коробка для принадлежностей модели 3600.
- В отдельный карман на молнии помещается планшет 10".
- Жёсткий карман для очков из материала EVA.
- Специальные держатели для снасти и ее транспортировки.
- На плечевом гибком ремне дополнительные карманы.
- 3D сетка для вентиляции и комфорта вашей спины.

Артикул	Габариты (ШХВХД)	Объём	Цвет
RUSB	40 X 28 X 14 CM	15 л	ЧЕРНЫЙ / ЦИФРОВОЙ КАМУФЛЯЖ



RAPALA
BLUEFOX
STORM
VMC
SUFFIX
STRIKEMASTER
MORA ICE
13 FISHING
OKUMA
MARTINI

RAPALA
BLUEFOX
STORM
VMC
SUFFIX
STRIKEMASTER
MORA ICE
13 FISHING
OKUMA
MARTINI

BACKPACK

Рюкзак объемом 25 литров со съёмным ремнём-разгрузкой.

- Полный доступ к основному отделению.
- Имеется несколько карманов для органайзеров внутри основного отделения.
- В задний карман на молнии помещается ноутбук с диагональю 14" или 2-литровая бутылка.
- 3D сетка для вентиляции и комфорта вашей спины при ношении.
- Жёсткий карман для очков из материала EVA.
- Многочисленные точки крепления для инструментов и рыболовных аксессуаров.
- Жёсткие направляющие каркаса рюкзака с двух сторон.
- Возможность увеличения переднего кармана для дополнительного снаряжения.
- Съёмный ремень-разгрузка может быть использован как вместе с рюкзаком, так и в виде отдельного аксессуара.
- Регулируемые лямки для максимального комфорта.

Артикул	Габариты (ШХВХД)	Объём	Цвет
RUBP	40X32X20 CM	25 л	Чёрный / цифровой камуфляж



Съёмный ремень-разгрузка

MESSENGER

Сумка объемом 20 литров, с ремнём на плечо с подкладкой.

- В главное отделение помещается коробка для принадлежностей модели 3700.
- Внутри имеется карман для размещения ноутбука с диагональю 14" или коробки модели 3600.
- Специальные карманы для размещения плоскогубцев.
- Жёсткий карман для очков из материала EVA.
- Многочисленные точки крепления для инструментов и рыболовных аксессуаров.
- Жёсткие направляющие каркаса с двух сторон.
- Съёмный, регулируемый наплечный ремень.

Артикул	Габариты (ШХВХД)	Объём	Цвет
RUMB	36X29X18 CM	20 л	Чёрный / цифровой камуфляж



HIP PACK

Компактный органайзер для ношения на бедре.

- В главное отделение помещается коробка для принадлежностей модели 3600.
- Специальные карманы для размещения плоскогубцев.
- Жёсткий карман для очков из материала EVA.
- 3D сетка для вентиляции с внутренней стороны.
- Специальный ремень для комфортного размещения на бёдрах.
- Совместимость для пользования обеими руками.

Артикул	Габариты (ШХВХД)	Объём	Цвет
RUNP	36X36X15 CM	9 л	Чёрный / цифровой камуфляж





3-IN-1 COMBO

Сочетание рюкзака Daupack и традиционной рыбацкой сумки. Сумка крепится к рюкзаку с помощью молнии и двух пряжек. Подкладка на задней стороне рюкзака и сумки.

ВЕРХНЯЯ ЧАСТЬ.

Лёгкий доступ благодаря застёжкам-молниям с двойными замками. Регулируемые лямки с подкладкой, D-образные кольца для крепления инструментов. Верхняя часть может служить отличным рюкзаком.

НИЖНЯЯ ЧАСТЬ

В главное отделение входят две коробки для принадлежностей мод. 3600. С внутренней стороны крышки расположен прозрачный карман на молнии. Съёмный ремень. Крепления для тубусов удильщ. Передний карман откидывается в виде полки, внутри у него два кармашка на молнии и сетчатый кармашек сверху.

Артикул	Габариты (ШХВХД)	Цвет
46002-1	31 X 67 X 26 CM	ЗЕЛЁНЫЙ/ЧЁРНЫЙ

MAGNUM SLING BAG

- Широкий плечевой ремень, спиральная затяжка.
- Карман на молнии на передней и задней стороне.
- Два основных отделения со съёмными коробками серии 3700 (в комплекте).
- Водонепроницаемость ткани 600 ден.

Артикул	Габариты (ШХВХД)	Цвет
46006-LK	42 X 28 X 11 CM	ЗЕЛЁНЫЙ/ЧЁРНЫЙ

SLING BAG

Сумка для ходовой рыбалки. Передняя часть откидывается и образует полку. Внутрь входят коробки для модели 3600. Два больших отделения. Плечевой ремень с подкладкой. На ремне: ретрактор, D-образное кольцо, карман на молнии и карман для плоскогубцев.

Артикул	Габариты (ШХВХД)	Цвет
46006-1	31 X 23 X 11 CM	ЗЕЛЁНЫЙ/ЧЁРНЫЙ



SLING BAG PRO

Обновлённая версия популярной модели Sling Bag. Добавленное отделение на ремне позволяет поместить туда наиболее часто используемые аксессуары. Основное отделение имеет карман для гидратора. Водонепроницаемое отделение на ремне имеет прозрачную поверхность, позволяющую использовать устройства с экраном touch screen.

- Включает две коробки модели 3600.
- Настраиваемый объём основного отделения.
- Карман для гидратора.
- Сделана из крепкого нейлона 600 ден.

Артикул	Габариты (ШХВХД)	Цвет
46034-1	31 X 23 X 13-16 CM	ЗЕЛЁНЫЙ/ЧЁРНЫЙ



10 TACKLE BELT

Главное отделение на молнии, три дополнительных кармана. Хомуты для крепления удильща. Водонепроницаемая ткань. Дополнительные крепления для инструментов и принадлежностей.

Артикул	Габариты (ШХВХД)	Цвет
46007-2	74 X 14 X 11 CM	СЕРЫЙ/ЧЁРНЫЙ



13 SATCHEL

Вместительная и практичная рыбацкая сумка. Съёмная подкладка из ПВХ в главном отделении, два внутренних кармана, сетчатое отделение спереди для сушки принадлежностей. Задний карман на молнии для карт, инструментов и других принадлежностей. Клапан надёжно фиксируется двумя пряжками. Водонепроницаемая ткань. Регулируемый наплечный ремень.

Артикул	Габариты (ШХВХД)	Цвет
46010-2	36 X 30 X 11 CM	СЕРЫЙ/ЧЁРНЫЙ



12 SHOULDER

Идеальный размер для непродолжительных поездок. Задняя часть крепится к поясу. Съёмная подкладка из ПВХ в главном отделении. Три дополнительных кармана для инструментов и принадлежностей. Регулируемый наплечный ремень. Прочная водонепроницаемая ткань.

Артикул	Габариты (ШХВХД)	Цвет
46008-2	34 X 28 X 15 CM	СЕРЫЙ/ЧЁРНЫЙ



31 TACKLE

Большое главное отделение с просторным передним карманом и несколькими маленькими кармашками внутри. Прочная водонепроницаемая ткань. Регулируемый ремень. Съёмная подкладка из ПВХ внутри главного отделения.

Артикул	Габариты (ШХВХД)	Цвет
46012-2	36 X 30 X 11 CM	СЕРЫЙ/ЧЁРНЫЙ



WEIGH & RELEASE MAT

Мат Weigh & Release позволит вам безопасно взвесить ваш улов и выпустить его назад в воду.

Изготовлена из прочного ПВХ материала с прочными ручками и дополнительными ПВХ сетками на каждом торце. Лёгкая, прекрасно очищается и компактна в хранении. Вмещает рыбу до 125 см.



Артикул	Описание
RWRM	СУМКА ДЛЯ ВЗВЕШИВАНИЯ

JUNGLE BAGS

Удобные практичные сумки для всех стилей рыбалки на открытом воздухе:

- рюкзак для рыболовных путешествий
- сумка «на плечо» для предметов первой необходимости;
- поясная сумка для рыболова.

Предназначены для тех, кто любит держать свои рыболовные снасти и принадлежности в непосредственной досягаемости.

- Камуфляжный окрас добавляет эстетического комфорта.
- Возможность ношения множества необходимых инструментов.
- Приспособлены для широкого выбора коробок под приманки.

Артикул	Описание	Размер
RJUBP	JUNGLE BACKPACK	30X41X18 CM
RJUMB	JUNGLE SHOULDER BAG	35X21X13 CM
RJUHP	JUNGLE HIP PACK	32X21X13 CM



TOOL BELT WITH BACK PAD

- Двухдюймовая широкая сверхмощная нейлоновая лямка.
- Две трёхсекционные тесьмы для захватов или подсачека.
- Лёгкие в фиксации и регулировке быстроразъёмные пряжки.
- Два подвесных D-образных кольца для аксессуаров.
- Держатель удилица, чехол для плоскогубцев.
- Удобная вентилируемая поддержка тыльной части.
- Многофункциональная сумка вмещает две коробки 3500.



TOOL BELT WITH BACK PAD		
Артикул	Описание	Цвет
RTB	ПОЯС ДЛЯ АКСЕССУАРОВ	ЧЕРНЫЙ

ICE ROD LOCKER BAG

- Сумка для переноски и хранения зимних удилиц.
- Молния по всей длине сумки.
- Мягкая подкладка для защиты удилиц.
- Отделения для лески и аксессуаров.
- Ремни для крепления удилиц.



ICE ROD LOCKER BAG	
Артикул	Размеры, мм
RICL16	40×16×3,5 (МАЛЕНЬКИЙ)
RICL30B	78×20×11 (БОЛЬШОЙ)

ICE LURE POUCHE

- Органайзеры для хранения блесен, джиг-головок, крючков.
- Подкладка из мягкой пены для лёгкого и надёжного крепления приманок.
- Встроенный разделитель.
- Дополнительное отделение на «молнии» (RILPL).
- Прочный мягкий внешний нейлоновый материал.

ICE LURE POUCHE	
Артикул	Размеры, мм
RILPL	240×140 (БОЛЬШОЙ)
RILPS	130×120 (МАЛЕНЬКИЙ)



T-BOX

Пенопластовая пластина сверху комфортна и в дождь, и в мороз. Зубчатая гребенка по периметру дна удерживает его на месте даже при сильных порывах ветра. Минимальная масса и небольшие габариты удобны на спортивных соревнованиях, когда общая масса улова не достигает серьезных величин. При ловле некрупной рыбы её можно быстро спрятать в пакет, закрепленный в специальном окошке корпуса. Ящик изготовлен из морозоустойчивого пластика повышенной упругости и прочности.

Т-BOX	ЦВЕТ	РАЗМЕРЫ
Артикул		
Т-BOX	ЧЕРНЫЙ/КРАСНЫЙ	36×25×17



ЗИМНИЙ ЯЩИК ИЗ ПЕНОПОЛИСТИРОЛА

- Более прочный пенополистирол
- Удобная высота сидения
- Большое место хранения с двумя съёмными пластиковыми перегородками
- Выдерживает 250 кг.
- Новый дизайн крышки и петель
- Новая система ремней для переноски
- Позволяет использоваться круглый год
- Оптимальные крепления для аксессуаров SmartHub

Артикул	Название	Размеры, см
RIBG2	ЗИМНИЙ ЯЩИК RAPALA ИЗ ПЕНОПОЛИСТИРОЛА	41×28×45



ICEMAN CHAIR PACK

Рюкзак изготовлен из отличной водонепроницаемой ткани 600D. Полезный объем 30 литров. Содержит два глубоких боковых кармана и вместительный передний карман для термоса, полотенца, черпака или рукавиц. Эргономичные ремни не нагружают плечи, равномерно распределяя нагрузку. Мягкая подкладка, находящаяся у рюкзака сзади, обеспечит комфорт спине. Рюкзак украшает фирменный логотип Rapala. Эргономичное утепленное сиденье позволит провести время на рыбалке с комфортом.

ИсEman Chair Pack	Описание	Размеры
Артикул		
46037-1	РЮКЗАК СО СТУЛОМ	42×40×28



JIG BOX

- Сверхпрочный органайзер на четыре отсека для хранения снастей.
- Водонепроницаемое уплотнение.
- Очень прочные застёжки клипсы.
- Щелевые зажимы для крепления приманок.
- Подкладки из полиуретана для удобного крепления приманок.

JIG BOX	РАЗМЕРЫ, CM
Артикул	
RJBS	12×10×5
RJBM	17×10×5



UTILITY BOX

- Сверхпрочный органайзер на четыре отсека для хранения снастей.
- Водонепроницаемое уплотнение.
- Очень прочные застёжки клипсы.
- Щелевые зажимы для крепления приманок.
- Подкладки из полиуретана для удобного крепления приманок.
- Прозрачные, легкооткрываемые крышки отсеков.

UTILITY BOX	РАЗМЕРЫ, CM
Артикул	
RUBS	12×10×5
RUBM	17×10×5



LURE BOX L

- Коробка для хранения балансиров Rapala большого размера и других зимних приманок.
- Пенополиуретановые секции для хранения мормышек и крючков.
- Двусторонняя с V-образными отсеками.

LURE BOX L	РАЗМЕРЫ, MM
Артикул	
RLBL	23×13×7,5



ICE LURE

- Жёсткая коробка для безопасного хранения балансиров Rapala.
- Прочный пластиковый лоток с замком.
- Подходит для размеров 3, 5, 7 и 9.
- Сделайте свой собственный «микс дня».

ICE LURE	Длина, cm
Артикул	
RILO	15,5×12,5×3,5
RILOXL	23×13×3,5



**НОВИНКА
2023**

TACKLE TRAY

Храните, организовывайте и пользуйтесь. Коробки для рыболовных снастей Рапала предназначены для хранения в порядке ваших приманок благодаря продуманному дизайну. Защищает ваши приманки благодаря прочной конструкции. Коробки оснащены регулируемыми разделителями, а система быстрой защелки позволяет открывать и закрывать ящик легким движением одной руки. Удобные встроенные ножки для вертикального хранения и карточки с названиями для систематического хранения. Защищен от ультрафиолета, изготовлен из прочного полимера, который устойчив к холоду и высокой температуре, что гарантирует защиту ваших снастей даже в самых суровых условиях.

- Подходит для всех видов приманок и аксессуаров
- Оснащен системой быстрой защелки для легкого доступа одной руки
- Карточки с названиями (2 в комплекте)
- Раскладывающаяся конструкция
- Настраивается в зависимости от размера приманки
- Прочные разделители фиксируют снасти в неподвижном состоянии
- Выполнено из прочного, морозостойкого и термостойкого материала
- Встроены ножки для вертикального хранения



RAPALA TACKLE TRAY 276
RTT276 – 27,6 X 18 X 4,3 CM



RAPALA TACKLE TRAY 276 OPEN
RTT276O – 27,6 X 18 X 4,3 CM



RAPALA TACKLE TRAY 276 OPEN FOAM
RTT276OF – 27,6 X 18 X 4,3 CM



RAPALA TACKLE TRAY 356
RTT356 – 35,6 X 22,7 X 4,8 CM



RAPALA TACKLE TRAY 356 DEEP
RTT356D – 35,6 X 22,7 X 8,2 CM



RAPALA TACKLE TRAY 356 DEEP OPEN
RTT356DO – 35,6 X 22,7 X 8,2 CM



RAPALA TACKLE TRAY 356 DEEP HALF
RTT356DH – 35,6 X 22,7 X 8,2 CM

RAPALA
BLUEFOX
STORM
VMC
SUFIX
STRIKEMASTER
MORA ICE
13 FISHING
OKUMA
MARTTINI



ЗИМНИЕ УДОЧКИ

RAPALA

- Традиционный скандинавский дизайн.
- Доступны ручки трёх видов: пробка, неопрен, двухкомпонентная,
- Произведено в Финляндии.
- Диаметры катушек: 50 и 70 см.



Артикул	Название	Диаметр катушки, мм	Длина хлыстика, мм	Материал рукоятки	Материал хлыста
R-502-C/GT	RAPALA CLASSIC ICE ROD 50	50	190	Двухкомпонентная	Стекловолокно
R70CH/GT	RAPALA CLASSIC ICE ROD 70	70	190	Пробка	Стекловолокно
R70EVA/GT	RAPALA CLASSIC ICE ROD 70	70	190	Неопрен	Стекловолокно

FLAT STICK



- Жёсткий плоский бланк с чувствительным хлыстом.
- Конструкция лёгких и прочных колец исключает обледенение.
- Камуфляжная рукоятка из материала EVA.
- Поставляется с зимней инерционной катушкой с намотанной монолеской Sufix ICE.
- Универсальная катушка подходит для использования левой или правой рукой.
- Лёгкий вес снасти позволяет ловить в течении всего дня.

FLAT STICK	ОПИСАНИЕ	ДЛИНА, CM	МОЩНОСТЬ
ARTИКУЛ			
FS11L3528M	С ИНЕРЦИОННОЙ КАТУШКОЙ И НАМОТАННОЙ ЛЕСКОЙ SUFIX ICE	71	MEDIUM
FS11L3524ML	С ИНЕРЦИОННОЙ КАТУШКОЙ И НАМОТАННОЙ ЛЕСКОЙ SUFIX ICE	61	MEDIUM LIGHT
FSSP3528M	С БЕЗЫНЕРЦИОННОЙ КАТУШКОЙ И НАМОТАННОЙ ЛЕСКОЙ SUFIX ICE	71	MEDIUM
FSSP3528MH	С БЕЗЫНЕРЦИОННОЙ КАТУШКОЙ И НАМОТАННОЙ ЛЕСКОЙ SUFIX ICE	71	MEDIUM HEAVY
R55FSDT	ЗИМНЯЯ УДОЧКА RAPALA FLATSTICK С ДВУМЯ ХЛЫСТАМИ	55	MEDIUM, MEDIUM LIGHT

TELESTICK ICE



Зимняя удочка с выдвижным телескопическим хлыстиком, укомплектованным пропускными кольцами и тюльпаном. Камуфлированная рукоять из неопрена.

- Размеры: закрытая 21,5 см, открытая 51 см.
- Лёгкая и комфортная.
- Мягкая и тёплая EVA рукоятка.
- Защитный чехол.

TELESTICK ICE	МОЩНОСТЬ
ARTИКУЛ	
RTSIC20L	LIGHT
RTSIC20M	MEDIUM
RTSIC20MH	MEDIUM HEAVY



ЗИМНЯЯ УДОЧКА RAPALA SOLID GLAS FIBER MH

- Силиконовый хлыст идеально отрабатывает рывки хищника.
- Качественное исполнение.
- Прекрасно подходит для ловли щуки, берша, не крупного судака и форели на платнике.
- Высокие тактильные качества.

RAPALA SOLID GLAS FIBER MH	ДЛИНА, CM
ARTИКУЛ	
RSORMH	45 CM

ICE PROGUIDE

Сверхпрочные удочки для подлёдной ловли крупного окуня, судака и щуки.

ICE PROGUIDE	ДЛИНА, CM
ARTИКУЛ	
RIPGS29XH2	73
RIPGSS	44



КОМБО

ICE COMBO FATHOM

УДИЛИЩЕ

- Бланк из стекловолокна.
- Удилище проходит сквозь рукоятку.
- Эргономичный катушкодержатель.
- Алюминиевые пропускные кольца.
- Пробковая рукоятка, удобная и тёплая.
- Держатель для крючка.
- Пять вариантов удилища.

КАТУШКА

- Сбалансированный ротор.
- Графитовый корпус.
- Система с передним фрикционом.
- Прочная и лёгкая пластиковая шпуля.
- Плавная работа фрикциона.
- Удобство использования обеими руками.
- Многопозиционный мгновенный тормоз.
- Подшипники для более плавной работы.

ICE COMBO FATHOM

Артикул	Длина, см	Мощность
FTB28M	71	MEDIUM

ICE COMBO SQUALL

УДИЛИЩЕ

- Бланк из стекловолокна.
- Рукоятка из нескользящего материала EVA.
- Эргономичный катушкодержатель.
- RAPALA® MGS Rapala Guide System.
- Большие кольца для предотвращения замерзания.
- Мощное, сбалансированное удилище.
- Держатель крючка.

КАТУШКА

- Сбалансированный ротор.
- Графитовый корпус.
- Прочная и лёгкая пластиковая шпуля.
- Плавная работа фрикциона.
- Удобство использования как правой, так и левой рукой.

ICE COMBO SQUALL

Артикул	Длина, см	Мощность
SL28M	71	MEDIUM
SL28ML	71	MEDIUM LIGHT
SL28MH	71	MEDIUM HEAVY

ICE COMBO ICE BREAKER

КАТУШКА

- Графитовый корпус.
- Пластиковая шпуля легка и прочна.
- Передний фрикцион.
- Ручка под правую/левую руку.

УДИЛИЩЕ

- Чувствительный наконечник.
- Бланк из стекловолокна.
- Мощное и сбалансированное удилище.
- Удобная рукоятка из EVA.
- Сверхпрочные кольца из оксида алюминия.

ICE COMBO ICE BREAKER

Артикул	Длина, см	Мощность
IBR24SPM	61	MEDIUM
IBR24SPML	61	MEDIUM LIGHT
IBR24SPMH	61	MEDIUM HEAVY

ЗИМНИЙ ИНВЕНТАРЬ

Функциональные и удобные аксессуары для зимней рыбалки способны в значительной степени упростить пребывание на льду при любой погоде. В перечне товаров Rapala каждый любитель подлёдного лова подберёт себе подходящий инструмент и аксессуар.

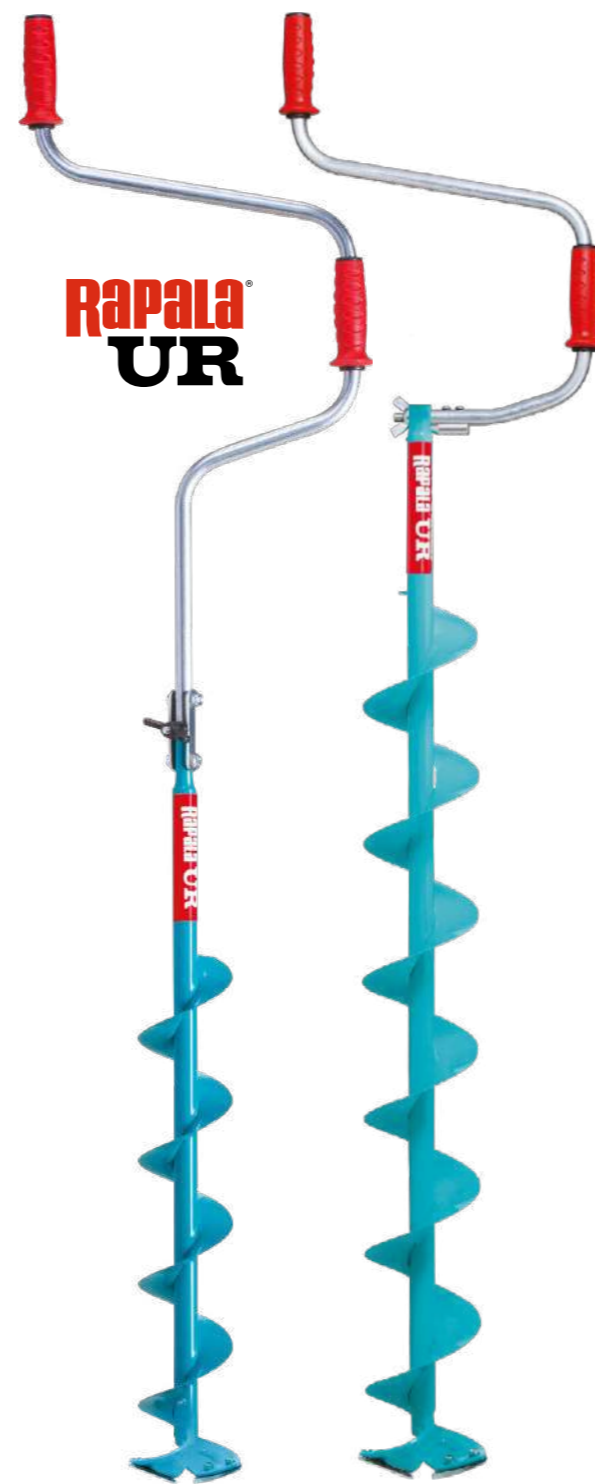

RAPALA UR STEEL

В ледобурах Rapala UR Steel эргономика, прочность и удобство использования доведены до совершенства. Основными преимуществами данного ледобура являются фиксированная режущая голова, простота смены ножей и так же лёгкая, прочная рукоятка с ручками на подшипниках.

RAPALA UR STEEL

АРТИКУЛ	НАЗВАНИЕ	ДИАМЕТР, ММ	ДЛИНА ШНЕКА, СМ	ВЕС, КГ
ICE-MUR0015	RAPALA UR STEEL	115	115	2,7
ICE-MUR0016	RAPALA UR STEEL	135	115	2,9
ICE-MUR0017	RAPALA UR STEEL	155	115	3,2
ICE-MUR0018	RAPALA UR STEEL СКЛАДНОЙ	115	73	2,2
ICE-MUR0019	RAPALA UR STEEL СКЛАДНОЙ	155	73	2,6

АКСЕССУАРЫ UR STEEL

АКСЕССУАРЫ UR STEEL

АРТИКУЛ	НАЗВАНИЕ
ICE-MVUR0001	СМЕННАЯ ГОЛОВА RAPALA UR 115 MM
ICE-MVUR0019	СМЕННАЯ ГОЛОВА RAPALA UR 135 MM
ICE-MVUR0002	СМЕННАЯ ГОЛОВА RAPALA UR 155 MM
ICE-MVUR0007	АДАПТЕР С ЗАЩИТНЫМ ДИСКОМ RAPALA UR HDA PRO
ICE-MVUR0011	СМЕННЫЕ НОЖИ RAPALA UR 115 MM
ICE-MVUR0020	СМЕННЫЕ НОЖИ RAPALA UR 135 MM
ICE-MVUR0012	СМЕННЫЕ НОЖИ RAPALA UR 155 MM



ШНЕК

UR EVO LAPLAND

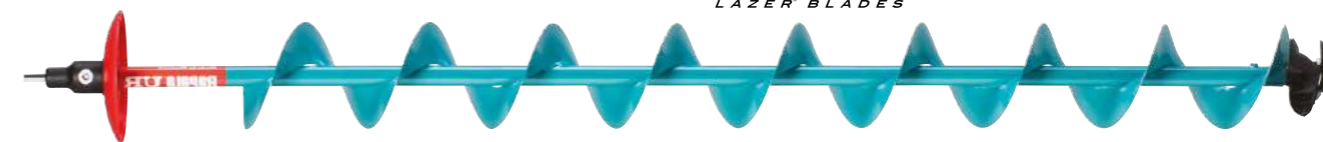

Общая длина шнека 140 см.

Удлиненная спираль облегчает бурение сквозь толстый слой льда.

Оптимизирован для использования с шуруповёртом.

Сменная металлическая голова EVO со сферическими лезвиями EZ Cut.

В комплекте адаптер 18 мм с защитным кожухом.

Рекомендуется использовать с 18 В шуруповёртом с дополнительной ручкой.

ШНЕК UR EVO LAPLAND

АРТИКУЛ	НАЗВАНИЕ	ДИАМЕТР, ММ
51KL-MUR0020	RAPALA UR EVO EZ	155

MINI CENTERPIN

- Малогабаритная инерционная катушка для подлёдной рыбалки.
- Полимерный корпус и шпуля
- Алюминиевая лапка
- Передаточное число 2.4:1
- Два шарикоподшипника
- Плавная регулировка фрикциона.

Артикул	Конструкция	Цвет
RMCRL	Инерционная	Красный / Чёрный



СТАЛЬНОЙ ЧЕРПАК

- Прочная металлическая конструкция с гальваническим покрытием.
- Крепление на двух клёпках.
- Крепление-крючок на ручке.

Артикул	Название	Диаметр черпака, см
IS-20	ICE	13
IS-15	ICE MINI	10



ТЕЛЕСКОПИЧЕСКИЙ ЧЕРПАК

- Большой размер для более эффективного удаления ледяной крошки.
- Телескопическая рукоятка избавит от необходимости нагибаться над лункой.
- Рукоятка выдвигается от 38 до 86 см.
- Складной черпак обеспечивает максимальное компактное хранение и перевозку.
- Сделан из прочного алюминия и морозостойкого полимера.
- Регулируемый ремешок на запястье.
- Идеально подходит для зимней рыбалки.

Артикул	Название	Цвет
RMSCR34	MEGA SCOOP RETRACTABLE	Чёрный/Серебро



ЧЕРПАК

ПЛАСТИКОВЫЙ/СКЛАДНОЙ

Компактный, размером всего 35 см. Большой складной совок удаляет максимальное количество слякоти. Регулируемый ремешок на запястье входит в комплект.

Артикул	Название
RMMS	Черпак Rapala Пластиковый/Складной



СКЛАДНАЯ ЛОПАТА

- Компактная конструкция, аккуратно складывается для хранения.
- Лёгкое и крепкое металлическое полотно.
- Ручка из суперпрочного пластика.
- Прочные усиленные швы и покрытие из закалённого эпоксидного лака обеспечат долгие годы службы.
- Удобная сумка для переноски и хранения из износостойкого материала Cordura®.

Артикул	Конструкция	Цвет
RFPS1	Складная	Чёрный

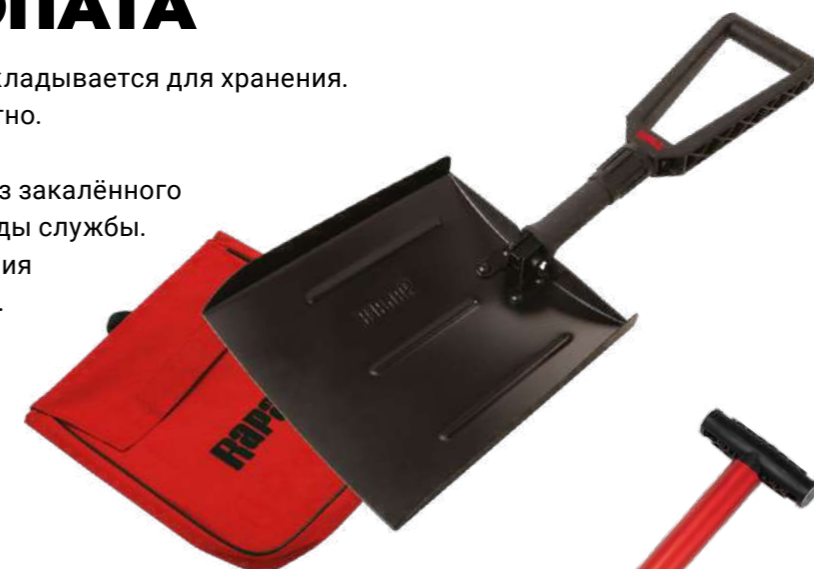

ТЕЛЕСКОПИЧЕСКАЯ ЛОПАТА

PERFORMANCE

- Лёгкая, прочная алюминиевая конструкция из трёх частей.
- Телескопическая конструкция ручки.
- Легко складывается для транспортировки.

Артикул	Конструкция	Цвет
RPAS	Телескопическая	Красный/Чёрный

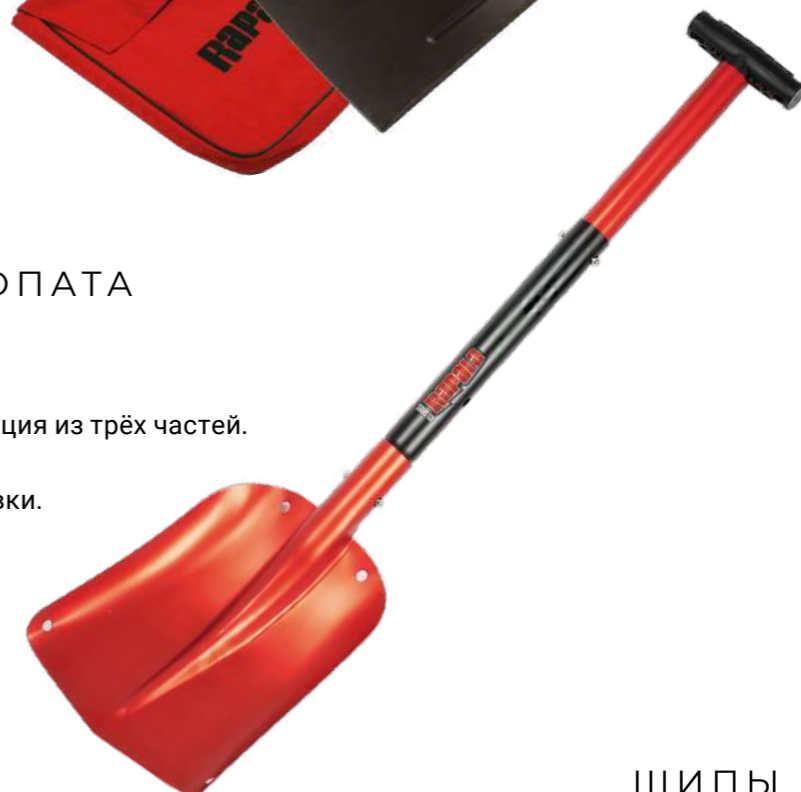

ШИПЫ PRO GUIDE

Обеспечивают безопасность при нахождении на льду. Доступны в двух моделях:

- классическая (RIC) с ручками из твёрдого пластика
- улучшенная (RICSG) с обрезиненными ручками.

Артикул	Цвет
RIC	Красный/Чёрный
RICSG	Красный/Чёрный



ICE KNOCKER

- Очистка ледобура ото льда, усыпление рыбы.
- Удобная текстурированная ручка.
- Плавающая конструкция.

Артикул	Цвет
T70005	Красный



SMARTHUB

УНИВЕРСАЛЬНАЯ СИСТЕМА

СИСТЕМА RAPALA SMARTHUB



Rapala® SmartHub® - это идеальная универсальная система, которая предоставляет вам бесконечные возможности для настройки в соответствии с вашими потребностями. Один SmartHub можно использовать независимо или с дополнительными опциями. Подходит для большинства удилищ и катушек. Аксессуары Rapala SmartHub® просто надеваются поверх разъема SmartHub® и надежно защелкиваются, предоставляя вам бесконечные возможности для легкой замены и настройки, в соответствии с вашими потребностями. Установите один SmartHub® на плоской поверхности в нескольких местах, чтобы легко перемещать аксессуары там, как Вам это удобно.

СИСТЕМА КРЕПЛЕНИЙ RAPALA SMARTHUB

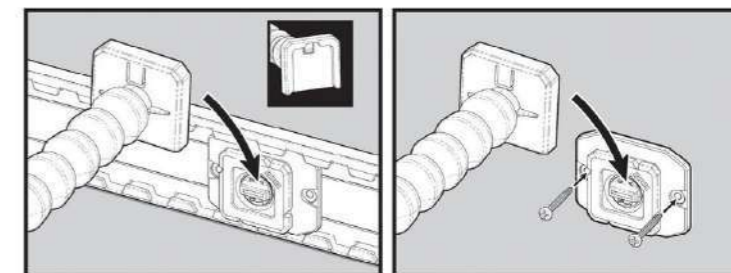

- Крепление включает в себя 3 точки SmartHub.
- Легкое и безопасное расширение системы.
- Регулируемые разъемы SmartHub® могут быть расположены в любом месте вдоль системы.
- Монтажное оборудование входит в комплект поставки.
- Совместимость с аксессуарами Rapala SmartHub, приобретаемыми отдельно.

Артикул: RSHT163
Название: СИСТЕМА КРЕПЛЕНИЙ RAPALA SMARTHUB



КРЕПЛЕНИЕ RAPALA SMARTHUB

- Монтируется независимо на любой плоской поверхности. или на системе крепления SmartHub.
- Включает в себя монтажное оборудование.

Артикул: RSHFM
Название: КРЕПЛЕНИЕ RAPALA SMARTHUB 2 ШТУКИ

ДЕРЖАТЕЛЬ ДЛЯ УДИЛИЩА RAPALA SMARTHUB

- Регулируемый держатель стержня может раскачиваться или фиксироваться в положении «tip down» или «dead rod» с помощью регулировочного установочного винта.
- Шарнирно-сочлененный рычаг регулируется в любом положении.
- Сохраняет удище в безопасности, будучи легкодоступным.
- Включает в себя один регулируемый разъем SmartHub®.
- Монтажное оборудование входит в комплект поставки.
- Совместимость с аксессуарами Rapala SmartHub®, (продаются отдельно).

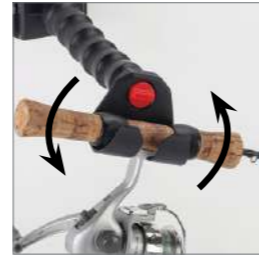

АТИКУЛ RSHRH НАЗВАНИЕ ДЕРЖАТЕЛЬ ДЛЯ СПИННИНГА RAPALA SMARTHUB

ДЕРЖАТЕЛЬ ДЛЯ УДИЛИЩА «СТАКАН» RAPALA SMARTHUB

АТИКУЛ RSHROD НАЗВАНИЕ ДЕРЖАТЕЛЬ СПИННИНГА «СТАКАН» RAPALA SMARTHUB



ПОДСТАКАНИК SMARTHUB

- Подходит для большинства банок, чашек и кружек для напитков.
- Только подстаканник - крепится к креплению SmartHub.
- (продается отдельно)

АТИКУЛ RSHCH НАЗВАНИЕ ПОДСТАКАНИК RAPALA SMARTHUB

ЗАЖИМНОЕ КРЕПЛЕНИЕ RAPALA SMARTHUB

- Крепление к круглым и квадратным трубам и кромкам.



АТИКУЛ RSHCM НАЗВАНИЕ ЗАЖИМНОЕ КРЕПЛЕНИЕ RAPALA SMARTHUB



РЕГУЛИРУЕМЫЙ КРОНШТЕЙН RAPALA SMARTHUB

- Сменное и регулируемое опорное крепление
- Установите видеокамеры GoPro®, Aqua-Vu® и MarCum® или аксессуары.
- Включает в себя один регулируемый разъем SmartHub.
- Монтажное оборудование входит в комплект поставки.
- Совместимость с аксессуарами Rapala SmartHub, продаваемыми отдельно.

АТИКУЛ RSHAA НАЗВАНИЕ РЕГУЛИРУЕМЫЙ КРОНШТЕЙН RAPALA SMARTHUB



ДЕРЖАТЕЛЬ ДЛЯ ИНСТРУМЕНТА СО СТОЛИКОМ RAPALA SMARTHUB

- Складывающаяся рабочая зона, легко открывающиеся отделения с прозрачными крышками.
- Пенополистироль для хранения приманок с прорезями под рабочей зоной и отверстиями по периметру для подвешивания.
- Прорези для хранения инструментов и крючки для подвешивания на обоих концах.
- Включает в себя один регулируемый разъем SmartHub и монтажное оборудование.

АТИКУЛ RSHWS НАЗВАНИЕ ДЕРЖАТЕЛЬ ДЛЯ ИНСТРУМЕНТА СО СТОЛИКОМ RAPALA SMARTHUB



RAPALA
BLUEFOX
STORM
VMC
SUFIX
STRIKEMASTER
MORA ICE
13 FISHING
OKUMA
MARTINI



FILLET GLOVE

- Изготовлены по технологии Tuff-Knit™.
- Сочетание натуральных и синтетических волокон из нержавеющей стали.
- Защищает от травм во время нарезки филе.

МОДЕЛЬ	РАЗМЕРЫ	ЦВЕТ
BPFG	S, M, L	ЧЕРНЫЙ



FILLET FORK

Самый простой способ удерживать скользкую рыбу при филетировании — проткнуть рыбу вилкой и приколоть её к разделочной доске.

Артикул	Длина ручки / лезвия
RFF2	10/7 CM
RFF2-B (24 шт.)	10/7 CM

SPLIT RING SCISSORS



Универсальный инструмент рыболова. С помощью ножниц Rapala для заводных колец вы можете изменить форму приманки, поменять крючки и заводные кольца, а также обрезать лишнюю леску. Губы можно использовать для открывания разводных колец размером №1-№3. Ультратонкая зазубренная режущая кромка, изготовленная из высококачественной нержавеющей стали, с легкостью перерезает плетеную леску. Предназначена для любых водоемов и оснащена пружинным механизмом. Быстрое, легкое и удобное устройство для снятия крючка. Удобны для использования на соревнованиях по форелевой ловле.

- Открывают разводные кольца №1-№3
- Легко разрезают плетеные лески
- Открывание с помощью пружины
- Предназначен для любых водоемов
- Изготовлен из высококачественной нержавеющей стали

МОДЕЛЬ	НАИМЕНОВАНИЕ
RSRS	НОЖНИЦЫ RAPALA SPLIT RING

RCD HOOK RELIASER

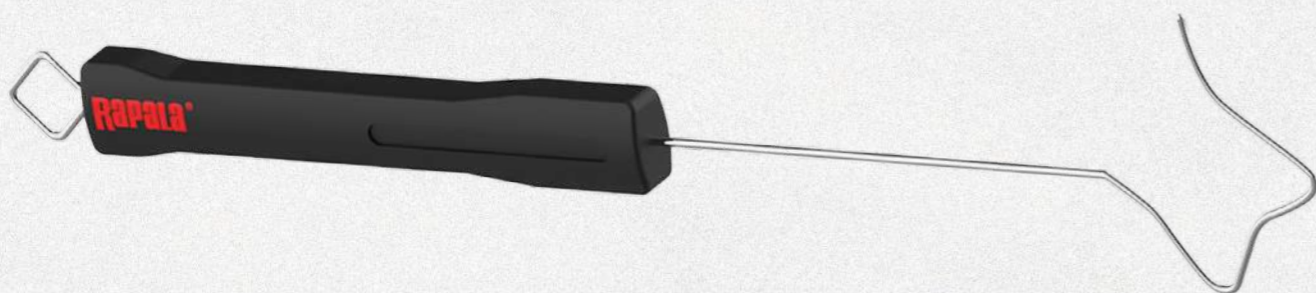

Быстрое, легкое и удобное устройство для отцепа крючка. Специально для соревнований по форелевой ловле.

- Для легкого и быстрого освобождения рыбы
- Удобно носить с собой во время рыбалки
- Эргономичный дизайн рукоятки
- Предназначен для одиночного крючка
- Петля для подвешивания

МОДЕЛЬ	НАИМЕНОВАНИЕ
RCDHRJ215	ИНСТРУМЕНТ RAPALA HOOK RELEASER

JIGGING RAP MAGNUM



Jigging Rap® Magnum – это тяжёлая приманка, что обеспечивает ей быстрое погружение на значительную глубину, именно туда, где плавает трофейная рыба. Эту модель удобно применять для ловли отдельных рыб, найденных с помощью фронтального эхолота. Jigging Rap® Magnum опускается быстро и точно – и всплывает на экране эхолота, так что вы точно будете знать, где находится приманка. Благодаря своему весу эта приманка идеально подходит для дальнего заброса или вертикальной ловли. Прочная цельная конструкция лопасти-плавника и корпуса обеспечивает захватывающую игру Jigging Rap®. Из особенностей этой модели следует отметить хвостовой крючок большого размера, а также тройной подвесной крючок с возможностью вращения, что обеспечивает более надёжную фиксацию рыбы при вываживании.

- Длительное планирование
- Подходит при использовании фронтального сонара
- Современный дизайн
- 3D-голографические глаза
- Подвесной поворотный тройник
- Тройной крючок VMC® 4551 BN

МОДЕЛЬ	НАИМЕНОВАНИЕ	ГЛУБИНА ПОГРУЖЕНИЯ, М	ДЛИНА, СМ	ВЕС, Г	КРЮЧКИ
JRM07 BAP	БАЛАНСИР RAPALA JIGGING RAP MAGNUM 07/BAP	VARIABLE	7	32	№ 5 & 1
JRM07 BLK	БАЛАНСИР RAPALA JIGGING RAP MAGNUM 07/BLK	VARIABLE	7	32	№ 5 & 1
JRM07 BLL	БАЛАНСИР RAPALA JIGGING RAP MAGNUM 07/BLL	VARIABLE	7	32	№ 5 & 1
JRM07 CHB	БАЛАНСИР RAPALA JIGGING RAP MAGNUM 07/CHB	VARIABLE	7	32	№ 5 & 1
JRM07 G	БАЛАНСИР RAPALA JIGGING RAP MAGNUM 07/G	VARIABLE	7	32	№ 5 & 1
JRM07 GL	БАЛАНСИР RAPALA JIGGING RAP MAGNUM 07/GL	VARIABLE	7	32	№ 5 & 1
JRM07 HSD	БАЛАНСИР RAPALA JIGGING RAP MAGNUM 07/HSD	VARIABLE	7	32	№ 5 & 1
JRM07 LP	БАЛАНСИР RAPALA JIGGING RAP MAGNUM 07/LP	VARIABLE	7	32	№ 5 & 1
JRM07 NP	БАЛАНСИР RAPALA JIGGING RAP MAGNUM 07/NP	VARIABLE	7	32	№ 5 & 1
JRM07 PD	БАЛАНСИР RAPALA JIGGING RAP MAGNUM 07/PD	VARIABLE	7	32	№ 5 & 1
JRM07 PW	БАЛАНСИР RAPALA JIGGING RAP MAGNUM 07/PW	VARIABLE	7	32	№ 5 & 1
JRM07 S	БАЛАНСИР RAPALA JIGGING RAP MAGNUM 07/S	VARIABLE	7	32	№ 5 & 1
JRM07 SD	БАЛАНСИР RAPALA JIGGING RAP MAGNUM 07/SD	VARIABLE	7	32	№ 5 & 1
JRM07 SMB	БАЛАНСИР RAPALA JIGGING RAP MAGNUM 07/SMB	VARIABLE	7	32	№ 5 & 1
JRM07 SML	БАЛАНСИР RAPALA JIGGING RAP MAGNUM 07/SML	VARIABLE	7	32	№ 5 & 1

Moves Like Jigger

NEW JIGGING SHADOW RAP®

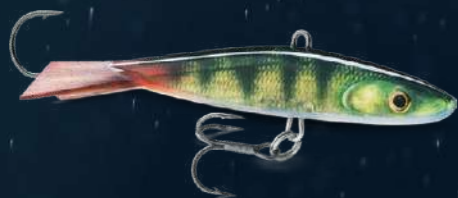

Разработанная для для вертикального джиггинга, новая Jigging Shadow Rap погружается медленным, стремительным движением с неотразимым всплеском. Широкий силуэт приманки и внутренняя металлическая отделка привлекают даже самую осторожную рыбу – независимо от того, подвешена она или близко ко дну.

Одиночный перевернутый крюк VMC и центральный тройной крюк делают этот танец самым смертоносным медленным танцем.

Rapala®



JIGGING SHADOW RAP®

Следуя по стопам оригинального Rapala® Jigging Rap®, гораздо более легкий Jigging Shadow Rap® отличается более плавными и медленными движениями.

Разработанный для вертикального джиггинга, эта модель имеет более широкий силуэт, современный дизайн, внутреннее металлизированное покрытие и блестящий живот. Цель этой приманки – большие, осторожные хищники, которые ищут жертву в толще воды или возле дна.



- Прочное пластиковое тело
- Не содержит свинца
- Быстро тонет
- Медленное планирование
- Предназначен для ловли окуня, судака и щуки
- Крючки из черного никеля VMC®

ХАРАКТЕРИСТИКИ JIGGING SHADOW RAP®

МОДЕЛЬ	ГЛУБИНА ПОГРУЖЕНИЯ, М	ДЛИНА, СМ	ВЕС, Г
JSDR09	ПЕРЕМЕННАЯ	9	17



GLOW СВЕЯЩАЯСЯ ОКРАСКА

UV BRIGHT УЛЬТРАФИОЛЕТОВАЯ ЗЕРКАЛЬНАЯ ПОЛИРОВКА ОТРАЖАЕТ БОЛЬШЕ СВЕТА, УСИЛИВАЯ ВИДИМОСТЬ ПРИМАНКИ.

SLAB RAP®

Slab Rap – безлопастная тонущая приманка с ярко выраженной вибрирующей игрой. Уникальный дизайн Slab Rap позволяет использовать её для различных методов ловли летом и зимой. Применяется на любых глубинах при помощи равномерной или ступенчатой проводки. Техника вертикальной ловли заключается в быстрых взмахах удилищем, задающих приманке движения и осуществляющих поиск. В момент подъёма приманка привлекательно вибрирует, а на падении погружается, порхая из стороны в сторону и соблазняя хищников.



- Безлопастная приманка.
- Вибрирующая игра.
- Тонущая.
- Универсальная.
- UV и GLOW покрытие.
- Крючки VMC® чёрный никель с круглым изгибом.

ХАРАКТЕРИСТИКИ SLAB RAP

МОДЕЛЬ	ГЛУБИНА ПОГРУЖЕНИЯ, М	ДЛИНА, СМ	ВЕС, Г	КРЮЧКИ
SLR05	ПЕРЕМЕННАЯ	5	6	ДВА №10
SLR06	ПЕРЕМЕННАЯ	6	10	ДВА №8

GLOW СВЕЯЩАЯСЯ ОКРАСКА

UV BRIGHT УЛЬТРАФИОЛЕТОВАЯ ЗЕРКАЛЬНАЯ ПОЛИРОВКА ОТРАЖАЕТ БОЛЬШЕ СВЕТА, УСИЛИВАЯ ВИДИМОСТЬ ПРИМАНКИ.



JIGGING RAP®

Балансир Minnow Jigging Rap – находка для подлёдного лова. Он напоминает по форме настоящую маленькую рыбку и обязательно привлечёт внимание хищных рыб в зимнее время. Своими петлеобразными движениями балансир вводит в заблуждение хищника и активно провоцирует атаку. Среди широкой гаммы расцветок найдутся балансиры для любых водоёмов и условий рыбалки. Шесть разных размеров гарантируют удачный результат как при ловле небольшой рыбы, так и при ловле крупных трофеев.

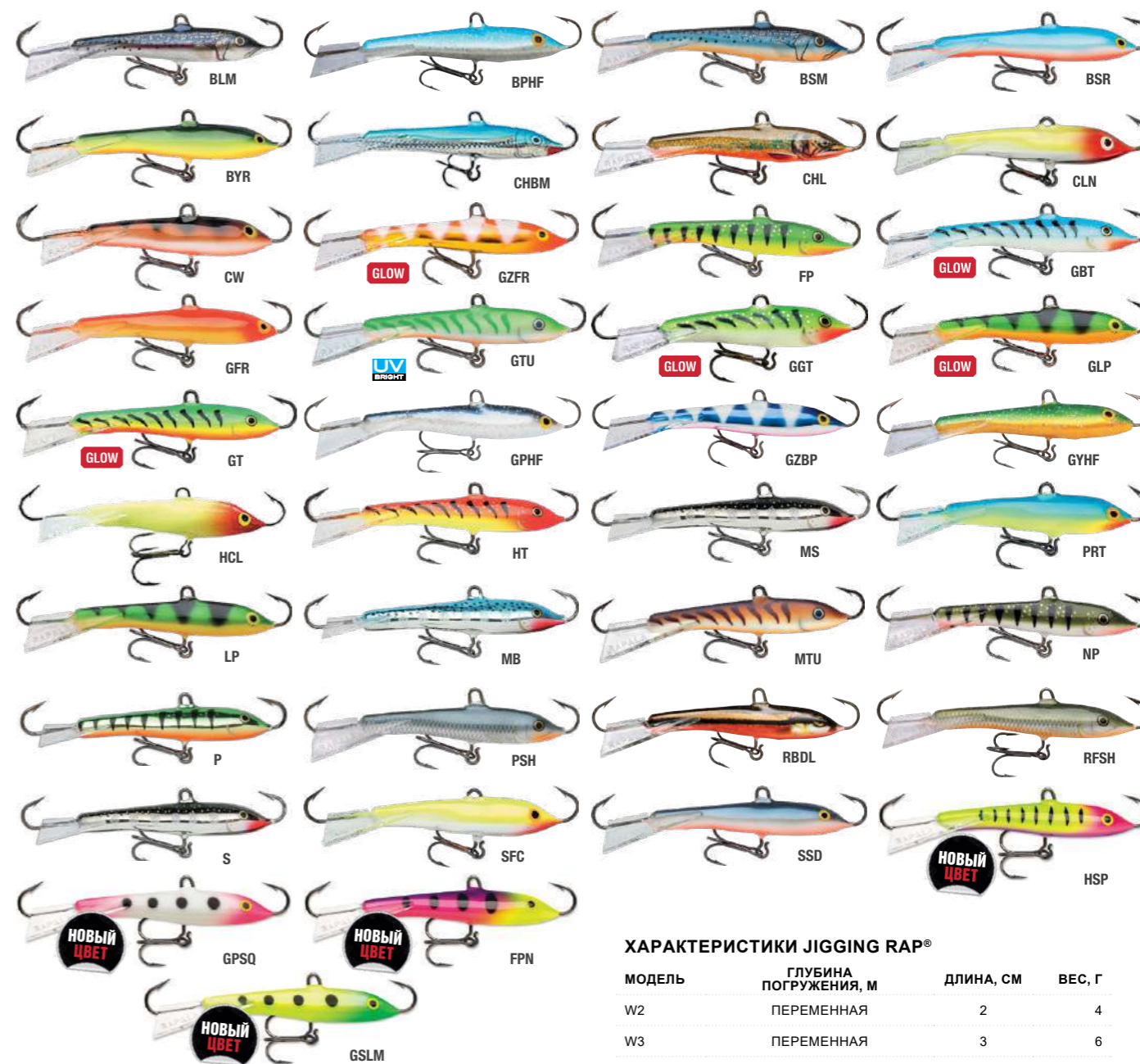

ХАРАКТЕРИСТИКИ JIGGING RAP®

МОДЕЛЬ	ГЛУБИНА ПОГРУЖЕНИЯ, М	ДЛИНА, СМ	ВЕС, Г
W2	ПЕРЕМЕННАЯ	2	4
W3	ПЕРЕМЕННАЯ	3	6
W5	ПЕРЕМЕННАЯ	5	9
W7	ПЕРЕМЕННАЯ	7	18
W9	ПЕРЕМЕННАЯ	9	25
W11	ПЕРЕМЕННАЯ	11	32

Сбалансированная конструкция. Изготовлен из экологически чистого материала. Классическая и светящаяся окраска GLOW. Одинарные крючки в головной и хвостовой частях.

RAPALA BLUEFOX STORM VMC SUFIX STRIKEMASTER MORA ICE 13 FISHING OKUMA MARTINI

RAPALA BLUEFOX STORM VMC SUFIX STRIKEMASTER MORA ICE 13 FISHING OKUMA MARTINI



GLOW СВЕЯЩАЯСЯ ОКРАСКА

JIGGING RAP WH®

Балансир Rapala WH – приманка для вертикальной рыбной ловли. Он обладает виртуозной игрой и идеальной сбалансированностью. Широкая гамма цветов. Балансир Rapala WH пользуется большой популярностью не только у рыбаков-профессионалов, но и у любителей подлёдного лова. В данной модели балансир на тройник добавлен цветной глазок.



ХАРАКТЕРИСТИКИ JIGGING RAP WH®

МОДЕЛЬ	ГЛУБИНА ПОГРУЖЕНИЯ, М	ДЛИНА, СМ	ВЕС, Г	КРЮЧКИ
WH3	ПЕРЕМЕННАЯ	3	6	№ 12
WH5	ПЕРЕМЕННАЯ	5	9	№ 10
WH7	ПЕРЕМЕННАЯ	7	18	№ 7

- Профиль Minnow.
- Сбалансированный вес.
- Центральный тройник с глазком.



Облегчающий подсекание дизайн
Хвостовой плавник для плавучего действия
Центральный колышущийся тройник на петельке и одинарный обратный крючок



SNAP RAP®

SnapRap – приманка с революционным дизайном обречена на успех! Она отлично зарекомендовала себя не только на классической зимней и летней рыбалке с техникой вертикального джиггинга, но и при ловле спиннингом в заброс. При резкой потяжке приманка совершает рывок, отклоняясь от вертикальной оси на значительное расстояние и плавно двигаясь, возвращается в начальное положение во время паузы. Эти движения гипнотизируют хищников и они не в силах устоять перед соблазном! Прочная конструкция и сверхмощные крючки удержат самых агрессивных хищников.



ХАРАКТЕРИСТИКИ SNAP RAP®

МОДЕЛЬ	ГЛУБИНА ПОГРУЖЕНИЯ, М	ДЛИНА, СМ	ВЕС, Г	КРЮЧКИ
SNR06	ПЕРЕМЕННАЯ	6	9	№ 8

- Уникальный дизайн
- Широкое крыло для длительного планирования в воде
- Отличная забрасываемость
- Быстро тонет
- Фиксированные носовой и хвостовой крючки
- Центральный крючок VMC® Black Nickel

**GLOW**

СВЕЯЩАЯСЯ ОКРАСКА

UV BRIGHTУЛЬТРАФИОЛЕТОВАЯ
ЗЕРКАЛЬНАЯ ПОЛИРОВКА ОТРАЖАЕТ
БОЛЬШЕ СВЕТА, УСИЛИВАЯ
ВИДИМОСТЬ ПРИМАНКИ.**FLAT JIG®**

Эта приманка подходит как для подлёдной ловли, так и рыбалки по открытой воде на больших глубинах и сильном течении. При производстве этих балансиров используется покрытие, отражающее ультрафиолет, что делает их более заметными в условиях слабой освещённости. За счёт плоской формы тела, данный балансир обладает низкой парусностью и более устойчив на течении. Подвесной тройник закреплён через заводное кольцо, что обеспечивает более свободное движение балансира в воде. Широкий хвост позволяет балансиру планировать на значительное расстояние.

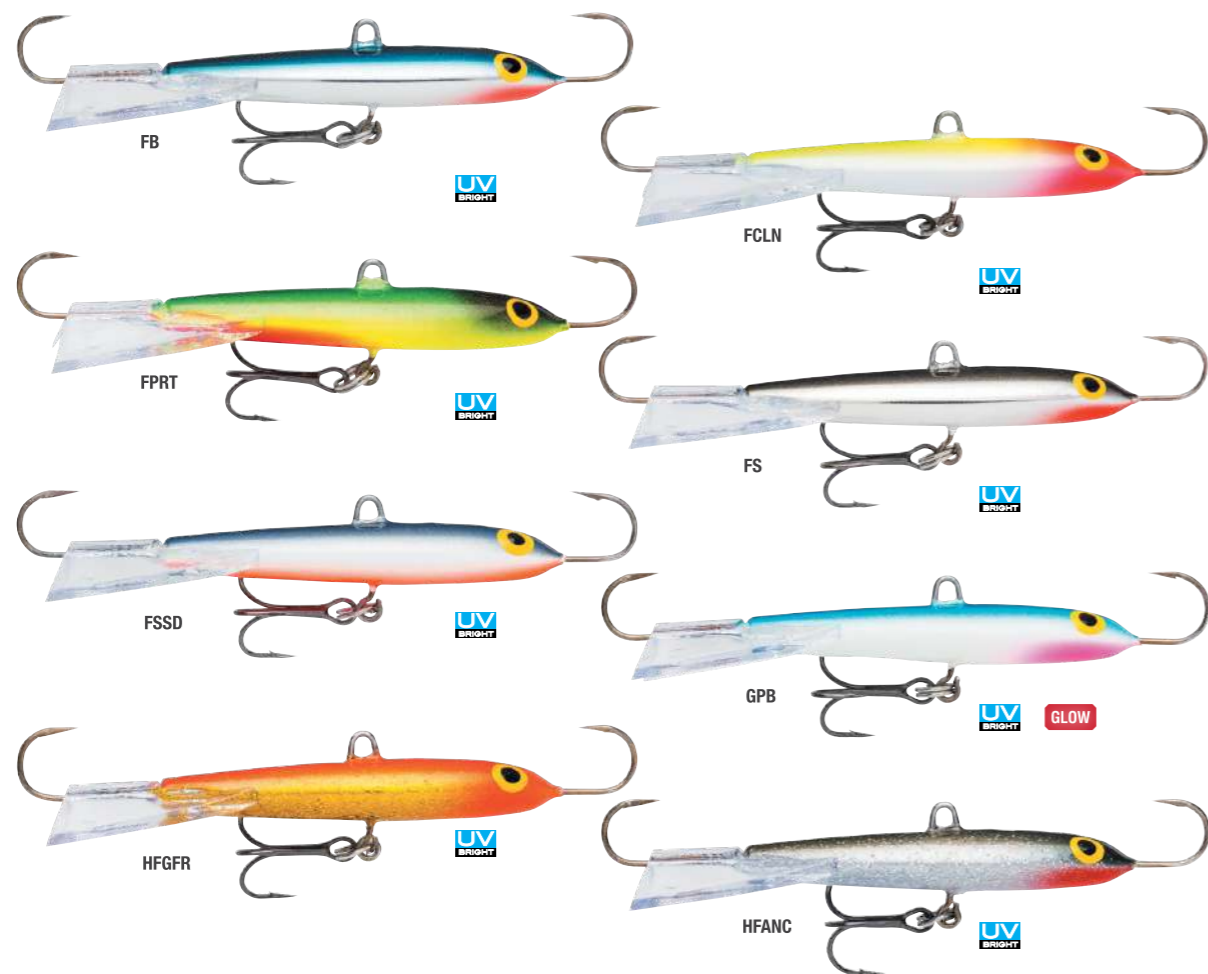

- Плоская форма тела приманки.
- Мощная конструкция.
- Широкий хвост обеспечивает хорошее планирование.
- Предназначен для ловли на глубине и течениях.
- Покрытие, отражающее ультрафиолет.
- Крючки VMC® чёрный никель.

ХАРАКТЕРИСТИКИ RAPALA FLAT JIG®

МОДЕЛЬ	ГЛУБИНА ПОГРУЖЕНИЯ, М	ДЛИНА, СМ	ВЕС, Г	КРЮЧКИ
RFJ04	ПЕРЕМЕННАЯ	4	16	№6
RFJ06	ПЕРЕМЕННАЯ	6	34	№6

Rapala®**РЕКЛАМНЫЕ ВОБЛЕРЫ 75 СМ!**

Культовый воблер Original Floater – размером с монстра! Разработанная для украшения интерьера, привлечения внимания и восхищения гостей. 75-ти сантиметровая и 1,5-килограммовая оригинальная гигантская приманка Rapala идеально подходит для оформления витрины и фокусирует на себе завистливые взгляды со всей округи. Ловите рыбаков на удивительную массивную приманку, поместив ее на полку или повесив на стену магазина, чтобы добиться лучших результатов.

**ХАРАКТЕРИСТИКИ**

АРТИКУЛ	МОДЕЛЬ	ДЛИНА, СМ	РАСЦВЕТКА
GIANTLURE-S	GIANT LURE MINNOW	75	S
RGL-FT	GIANT LURE MINNOW	75	FT

ВОБЛЕРЫ



Rapala®

МАТЕРИАЛЫ И ПОКРЫТИЯ

Тщательный подбор, точная обработка материалов и инновационные покрытия, гарантируют оптимальную работу в воде и высокую эстетику приманок.



БАЛЬСОВОЕ ДЕРЕВО

Бальса – традиционный материал для изготовления культовых приманок от Rapala, таких как Original Floater и Countdown – приманок, с которых все началось. Даже сегодня, филигранно сформированное и утяжеленное бальсовое тело, придает приманке наиболее отзывчивую и реалистичную игру, недостижимую при использовании любого другого материала.

Бальсовая древесина обладает совершенно уникальными характеристиками, сочетая в себе лёгкость, прочность, мягкость и податливость обработке. Поэтому заготовка из него – идеальный исходный ингредиент для создания знаменитого эффекта “раненого голыня” Rapala. Дерево быстро растёт, и его коммерческое использование не подрывает экологический баланс.

ДРЕВЕСИНА АБАЧИ

Когда от приманки требуется большая, чем у бальсы жёсткость для того, чтобы противостоять зубам крупного хищника, а также высокая скорость погружения, Rapala выбирает такой материал, как древесина абачи. Эта древесина используется, в частности, в производстве таких воблеров, как Countdown Magnum, которые сочетают в себе прочность, высокую плотность материала и очень привлекательную для трофейной рыбалки игру.

ПЛАСТИК

Пластик – отличный искусственный материал для изготовления рыболовных приманок, он допускает различные варианты отделки и прозрачности. Пластик обеспечивает прочность и долговечность приманок, позволяет делать полости с различным наполнением, за счёт которых воблер может иметь нейтральную плавучесть (суспендер), быть шумными, как пчелиный рой или тихим, как мышь. Полупрозрачный пластик может иметь текстуру с обеих сторон, что позволяет создавать очень реалистичные приманки. Неотличимыми от живого малька приманки делают 3D чешуя и глаза, рисунок боковой линии, жабры и плавники в сочетании с внутренней металлической или голографической отделкой, а также наносимые на поверхность рисунки.

ТЕХНОЛОГИИ ФИНИШНОЙ ОТДЕЛКИ

ОРИГИНАЛЬНАЯ ФОЛЬГА RAPALA

Оригинальная фольга Rapala – это идеальный универсальный вариант, для имитации натуральной рыбы-приманки. Она создает умеренное количество бликов и имитирует фантастически детализированный, естественный рисунок чешуи.

ОКРАСКА И ПЕЧАТЬ

Лакокрасочные покрытия и нанесение печати, обычно используют для приманок с деревянным корпусом, таких как Countdown и Original Floater. Хорошая адгезия лаков и красок с древесиной обеспечивают надёжную защиту, а различные цветовые комбинации и неяркие блики придают окраске воблеров максимальную естественность и привлекательность для хищника.

ГОЛОГРАФИЧЕСКАЯ ФОЛЬГА

Голографическая фольга является фирменным ингредиентом концепции X-Rap. Именно она даёт яркие блики, провоцирующие хищника на атаку. Рыба просто не может устоять, загипнотизированная интенсивными вспышками отраженного света, создаваемыми голографической фольгой, которые являются мощным раздражителем, но при этом выглядят органично в естественной подводной среде.

МЕТАЛЛИЧЕСКОЕ ПОКРЫТИЕ

Металлические покрытия используются с целью имитации рыб с ярко блестящей чешуёй, путём создания бликов высокой интенсивности, чтобы привлечь внимание хищника. В сочетании с краской и печатными рисунками хромированные покрытия могут использоваться для создания высокодетализированных имитаций натуральных приманок, а также ярких и броских раздражителей.

CUSTOM HD LIVE

Custom HD – усовершенствованное финишное покрытие, сочетающее современную технологию печати с классической отделкой фольгой Rapala.

В результате глубоких знаний о природе и синтеза технологий нанесения финишного покрытия, создаются потрясающе красивые копии рыб-приманок.

ЯРКИЙ УЛЬТРАФИОЛЕТ

Широко известно, что многие виды рыб видят в ультрафиолетовом спектре, что помогает им охотиться на добычу. Некоторые из наших приманок покрыты частицами, отражающими ультрафиолет, что значительно повышает их видимость для хищных видов. Ультрафиолетовый свет невидим для большинства людей, поэтому доверьтесь тем рыбакам, которые уже использовали приманки UV Bright и добились, благодаря им феноменальных результатов в рыбалке.

GLOW СВЕЯЩАЯСЯ ОКРАСКА

Технология основана на включение в состав покрытия частиц, аккумулирующих световую энергию, и высвобождающих её в темноте глубины, а также на ночной рыбалке.

Приманки, покрытые по технологии Glow, представляют собой неотразимую цель для хищников.



РАБОЧИЕ ГЛУБИНЫ ДЛЯ ПРИМАНОК RAPALA

Рабочие глубины для приманок Rapala указаны в виде диапазона. Первое число в диапазоне – это рабочая глубина для ловли в заброс, а второе число – заглубление при троллинге. Рабочая глубина при бросковом методе тестируется с помощью плетеного шнура Sufix 832 соответствующего диаметра. Рабочие глубины при троллинге устанавливаются с помощью монофильной лески 0,30-0,35 мм в зависимости от размера приманки, на отпуске 30 метров, при скорости движения судна 3 узла (5,6 км/ч).



PRECISION XTREME PENCIL

Precision Xtreme Pencil. Точный дизайн – экстремальное действия! Внутри прочного пластикового корпуса находится система перемещения веса, которая делает приманку одной из лучших в «дальнобойной» категории. Эта система работает и как двухчастотный молоток: когда груз скользит по внутренним направляющим, он по очереди ударяется о пластиковую опору, увеличивающую долговечность, и груз из нержавеющей стали. Это приводит к последовательности высокого и низкого тона, что привлекает рыбу с близкого и дальнего расстояния! Чрезвычайно детализированный воблер Precision Xtreme Pencil имеет новые 3D голографические глаза.



- Техника подачи - «Выгуливание собаки»
- Каркасная проволока, проходящая сквозь всё тело
- Для большинства хищников
- Двухчастотная звуковая система
- Прочный пластиковый корпус

- Не содержит свинца
- Высококачественная трехмерный рисунок с напечатанными деталями.
- Новые 3D-голографические глаза
- Два тройных крючка VMC® 7548

ХАРАКТЕРИСТИКИ PRECISION XTREME PENCIL

МОДЕЛЬ	ПЛАВАУЩЕСТЬ	ГЛУБИНА ПОГРУЖЕНИЯ, М	ДЛИНА, СМ	ВЕС, Г	КРЮЧКИ
PXRP87	ПЛАВАЮЩИЙ	ПОВЕРХНОСТНЫЙ	8.7	12	ДВА № 5
PXRP107	ПЛАВАЮЩИЙ	ПОВЕРХНОСТНЫЙ	10.7	21	ДВА № 3
PXRP127	ПЛАВАЮЩИЙ	ПОВЕРХНОСТНЫЙ	12.7	26	ТРИ № 3



PRECISION XTREME PENCIL EXO

Precision Xtreme Pencil Exo. Точный дизайн – экстремальное действия! Внутри прочного пластикового корпуса находится система перемещения веса, которая делает приманку одной из лучших в «дальнобойной» категории. Эта система работает и как двухчастотный молоток: когда груз скользит по внутренним направляющим, он по очереди ударяется о пластиковую опору, увеличивающую долговечность, и груз из нержавеющей стали. Это приводит к последовательности высокого и низкого тона, что привлекает рыбу с близкого и дальнего расстояния! Чрезвычайно детализированный воблер Precision Xtreme Pencil Exo имеет новые 3D голографические глаза. Оснащена толстой проволокой. Кольца и сверхпрочные тройники VMC® предназначены для ловли гигантской рыбы.



- Для поверхностной рыбалки
- Плавающий
- Для хищных видов рыб
- Двухчастотная звуковая камера
- Прочный пластиковый корпус со сквозной каркасной проволокой
- Система грузов для дальнего заброса и балансировки

- Анимация - «Выгуливай собаку»
- Текстурированное полупрозрачное тело с детальной печатью
- Не содержит свинца
- Прочные кольца из толстой проволоки
- Два тройных крючка VMC® 7556 Ti 3X

ХАРАКТЕРИСТИКИ PRECISION XTREME PENCIL EXO

МОДЕЛЬ	ПЛАВАУЩЕСТЬ	ГЛУБИНА ПОГРУЖЕНИЯ, М	ДЛИНА, СМ	ВЕС, Г	КРЮЧКИ
PXRPE107	ПЛАВАЮЩИЙ	ПОВЕРХНОСТНЫЙ	10,7	21	ДВА № .4
PXRPE127	ПЛАВАЮЩИЙ	ПОВЕРХНОСТНЫЙ	12,7	26	ДВА № .2



SHAD RAP ELITE

Бальса премиального качества, универсальность при ловле в заброс и троллингом, а также естественный профиль воблера – все это составляющие технологии Elite! Новый Shad Rap Elite® вообрал в себя все лучшие качества, которые есть в легендарных классических воблерах Shad Rap® и дополняет их современными технологиями и дизайном для максимальной дальности заброса и долговечности. Воспроизводя движения мелкой рыбки, воблер может менять свою игру, переходя от размашистых медленных до быстрых высокочастотных колебаний, в зависимости от скорости подачи приманки. Shad Rap Elite® оснащен лучшими тройными крючками VMC® 75' серии с заточкой жала по технологии Needle Point®, предназначенные для ловли крупной и сильной рыбы.



- Для заброса и троллинга
- Для охоты на различные виды хищников
- Плавающий
- Бальсовое тело
- Дальний заброс
- Естественный профиль рыбки
- Прочная конструкция со сквозной каркасной проволокой
- Универсальная игра
- Без свинца
- Тройные крючки VMC® 7554 черный никель

ХАРАКТЕРИСТИКИ SHAD RAP ELITE

МОДЕЛЬ	ПЛАВУЧЕСТЬ	ГЛУБИНА ПОГРУЖЕНИЯ, М	ДЛИНА, СМ	ВЕС, Г	КРЮЧКИ
SRE55	ПЛАВАЮЩИЙ	2,7 М	5,5	7	VMC 7554 #8
SRE75	ПЛАВАЮЩИЙ	3,3 М	7,5	12	VMC 7554 #6



SKITTER POP ELITE

Утяжеленный в области хвоста Skitter Pop Elite демонстрирует четкость и дальность при забросах. Подпрыгивая, движется по поверхности воды с громкими и глубокими хлопками. Предназначен для окуня, щуки и жереха. Бальсовая конструкция премиум-класса Skitter Pop Elite позволяет менять темп и стиль подачи приманки. The Skitter Pop Elite's отличается усиленной конструкцией и современным дизайном, обладает невероятной привлекательностью и долговечностью. Подходит для пресной и морской воды.



- Бальсовое тело
- Для поверхностной ловли
- Громкий и глубокий звук хлопка
- Дальний заброс
- Прочная конструкция
- Не содержит свинца
- Крючки VMC® 7554 Black Nickel
- Хвостовой крючок с перьями

ХАРАКТЕРИСТИКИ SKITTER POP ELITE

МОДЕЛЬ	ПЛАВУЧЕСТЬ	ГЛУБИНА ПОГРУЖЕНИЯ, М	ДЛИНА, СМ	ВЕС, Г	КРЮЧКИ
SPE95	ПЛАВАЮЩИЙ	ПОВЕРХНОСТНЫЙ	9,5	17	VMC 7554 #4



RAP-V BLADE

Rap-V Blade – идеальный баланс металла, пластика и опыта Rapala®. Это универсальная приманка, подходящая для ловли разнообразной хищной рыбы как летом, так и зимой. С помощью Rap-V Blade удобно облавливать различные глубины вертикально или взброс. Презентовать воблер можно с использованием различной техники анимации. Приманка имеет два отверстия для крепления лески: путем крепления ближе к голове достигается более медленное и плавное падение, а если закрепить приманку ближе к спине, то падение будет более стремительным, вниз головой.



- Металлическая рама, прочное пластиковое тело.
- Две точки крепления лески.
- Сильная вибрация и громкое звучание.
- Крючки VMC®: тройной на хвосте и двойной на животе.
- Объект охоты – весь пресноводный хищник.

ХАРАКТЕРИСТИКИ RAP-V BLADE

МОДЕЛЬ	ГЛУБИНА ПОГРУЖЕНИЯ, М	ДЛИНА, СМ	ВЕС, Г	КРЮЧКИ
RVB05	ПЕРЕМЕННАЯ	5	10	№ 6 И 8
RVB06	ПЕРЕМЕННАЯ	6	14	№ 4 И 6



COUNTDOWN® ELITE

Взяв за основу идеи и традиции классического Countdown®, зародившиеся более 80 лет назад, Rapala превратила бальсовый воблер Countdown® Elite в приманку премиум-класса. Это всё тот же легендарный метод контролируемого погружения с помощью обратного отсчета, как и у оригинального Countdown®. Новый Countdown® имеет иную, современную конструкцию, максимально улучшающую дальность и точность заброса, повышающую долговечность и универсальность. Эта приманка имеет более высокое тело, плоское по бокам, стабильно работает при равномерной проводке и охотно отзывается на твич. В состоянии покоя воблер, трепеща всем телом, погружается в глубину. Колоритные узоры гармонируют с металлизированным покрытием, а HD-печать и новый дизайн поднимают качество на совершенно новый уровень.



ХАРАКТЕРИСТИКИ COUNTDOWN ELITE

МОДЕЛЬ	ГЛУБИНА ПОГРУЖЕНИЯ, М	ДЛИНА, СМ	ВЕС, Г	КРЮЧКИ
CDE35	0.9	3.5	4	ДВА № 12
CDE55	0.9	5.5	5	ДВА № 12
CDE75	1.2	7.5	10	ДВА № 10
CDE95	1.2	9.5	14	ДВА № 10

- Конструкция из бальсы.
- Органичные движения в воде.
- Техника контролируемой глубины.
- Крючки VMC® 7554 чёрный никель.



RIPSTOP® DEEP

Теперь дизайн хвоста RipStop® доступен и в модели с глубоким погружением. Это та же неподражаемая игра с быстрыми рывками и мгновенными остановками, сопровождаемая обилием бликов отражённого света. Двигаясь вперед, RipStop® способен моментально остановиться и, с мелкой дрожью, немного приподняв голову, начать очень медленно подниматься к поверхности. Рывок – остановка, снова рывок; лёгкие подергивания и снова пауза. Приманка зависает и провоцирует атаку. Для анимации этого воблера подходит любая техника.



ХАРАКТЕРИСТИКИ RIPSTOP DEEP

МОДЕЛЬ	ГЛУБИНА ПОГРУЖЕНИЯ, М	ДЛИНА, СМ	ВЕС, Г	КРЮЧКИ
RPSD09	1.5 – 1.8	9	8	№6, №7
RPSD12	2.4 – 2.9	12	15	ТРИ № 5

- Прочная интегрированная пластиковая лопасть.
- Двойная система управления с хвостовой лопастью.
- Быстрый рывок и жесткая остановка.
- Оснащён крючками VMC® чёрный никель.



RIPSTOP®

Стремительное движение. Жёсткая остановка. Дизайн хвоста RipStop позволяет приманке совершать рваные, стремительные движения, а затем резко остановиться. Воблер отражает много света. Рывок, рывок, короткая пауза, снова рывок! Вот его стихия. На паузе медленно всплывает, слегка приподнимая голову вверх. Универсальная приманка имеет прочное тело из пластика с интегрированной лопастью, оснащён изящными крючками VMC Black Nickel Fine Wire.



ХАРАКТЕРИСТИКИ RIP STOP

МОДЕЛЬ	ГЛУБИНА ПОГРУЖЕНИЯ, М	ДЛИНА, СМ	ВЕС, Г	КРЮЧКИ
RPS09	0.9 – 1.2	9	7	№ 6 и № 7
RPS12	1.3 – 1.6	12	14	ТРИ № 5

- Прочный, пластиковый с интегрированной лопастью.
- Дополнительная хвостовая лопасть.
- Медленно всплывающий на паузе.
- Оснащён крючками VMC® Black Nickel Fine Wire.



SHADOW RAP® FAT JACK

Shadow Rap® Fat Jack сконструирован и предназначен для медленной и равномерной презентации. Воблер обладает очень мягким и естественным шумовым эффектом, который достигается с помощью двух стеклянных шариков в специальной камере. Детальная прорисовка фактуры и линий воблера, а так же специальный дизайн, увеличивающий схожесть приманки с настоящей рыбкой, обеспечивают серии непревзойденную привлекательность и помогают при ловле рыбы в любой ситуации.



ХАРАКТЕРИСТИКИ SHADOW RAP FAT JACK

МОДЕЛЬ	ГЛУБИНА ПОГРУЖЕНИЯ, М	ДЛИНА, СМ	ВЕС, Г	КРЮЧКИ
SDRFJ04	3	4	4	ДВА №10

- Медленно всплывает
- Утонченный звуковой эффект стеклянных шариков
- Проходящий через все тело проволочный каркас
- Крючки VMC® Black Nickel
- Основная цель – не крупный хищник.



UV BRIGHT
УЛЬТРАФИОЛЕТОВАЯ
ЗЕРКАЛЬНАЯ ПОЛИРОВКА ОТРАЖАЕТ
БОЛЬШЕ СВЕТА, УСИЛИВАЯ
ВИДИМОСТЬ ПРИМАНКИ.

SHADOW RAP® JACK DEEP

Shadow Rap® Jack Deep без труда забрасывается на значительные дистанции и мгновенно заглубляется при первых оборотах катушки. Медленно всплывает на паузе. В этот момент лёгкими подергиваниями вы можете оживить воблер – он будет дрожать и мерцать словно умирающая рыбка, оставаясь на одном месте. Конструкция Shadow Rap® Jack Deep позволяет использовать равномерную проводку, при которой приманка обладает ярко выраженными колебаниями. Оснащён тройниками VMC.

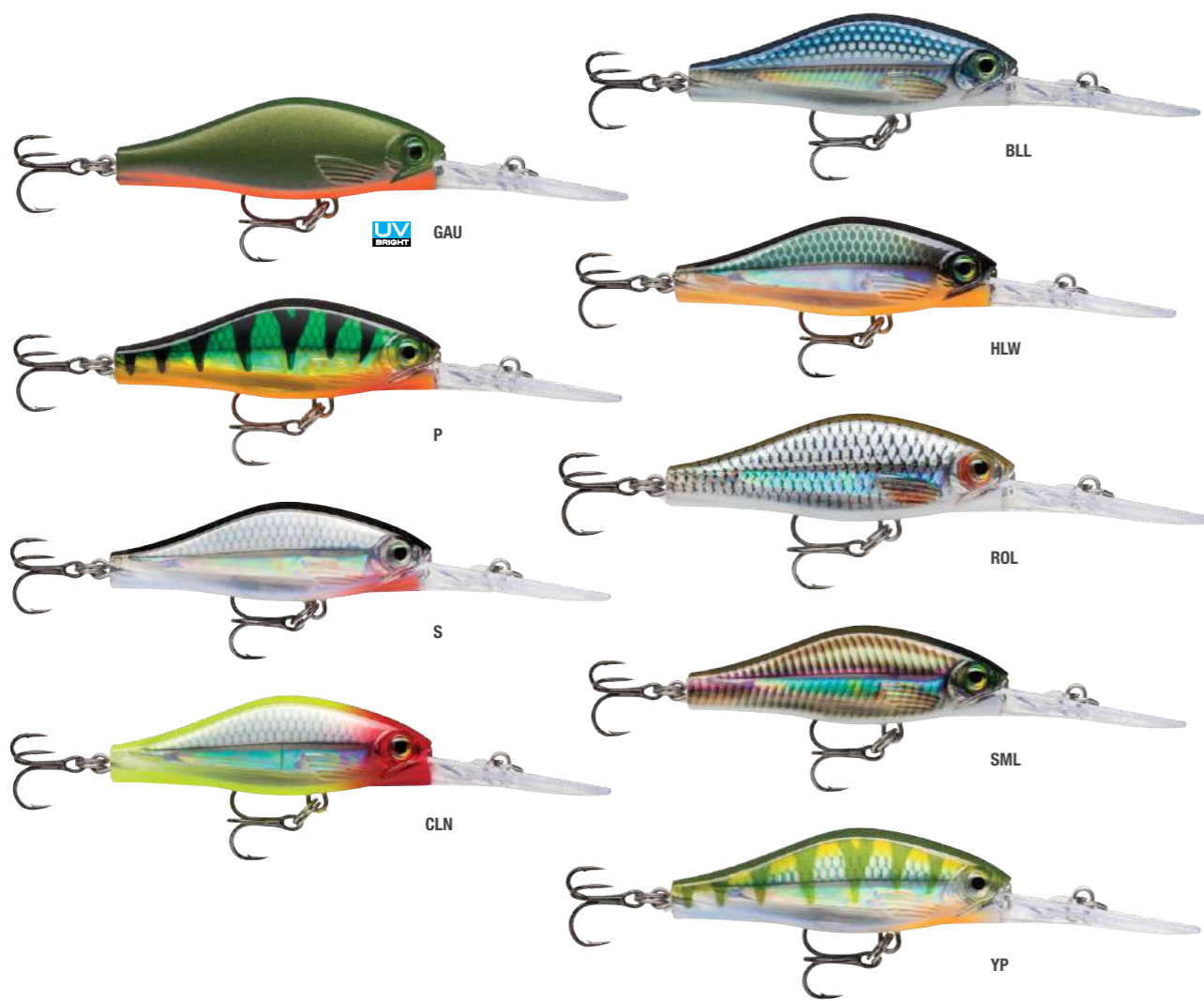

ХАРАКТЕРИСТИКИ SHADOW RAP JACK DEEP

МОДЕЛЬ	ГЛУБИНА ПОГРУЖЕНИЯ, М	ДЛИНА, СМ	ВЕС, Г	КРЮЧКИ
SDRJ05	3	5	6	ДВА № 10
SDRJ07	4	7	10	ДВА № 6

- Имеет проволочную конструкцию.
- Быстрое погружение.
- Медленно всплывает на паузу.
- Высокая чёткость движений.



SHADOW RAP® DEEP

Shadow Rap® Deep идеально подходит для медленной презентации и очень реалистично копирует движения умирающей рыбки, но глубже, чем Shadow Rap®. Можно использовать равномерную проводку или медленные протяжки, сопровождая движение короткими подергиваниями вершинкой удилища или чередуя быстрые рывки и паузы, во время которых слегка ослаблять натяжение шнура. При этом Shadow Rap® Deep резко мечется в стороны и разворачивается почти на 180°, как бы оглядываясь. На паузе воблер начинает медленно погружаться, сохраняя затухающие колебания, соблазнительно поблескивая своими боками, прежде чем окончательно успокоиться.



ХАРАКТЕРИСТИКИ SHADOW RAP DEEP

МОДЕЛЬ	ГЛУБИНА ПОГРУЖЕНИЯ, М	ДЛИНА, СМ	ВЕС, Г	КРЮЧКИ
SDRD11	1.2 – 2.4	11	13	ТРИ № 6
SDRJ07	4	7	10	ДВА № 6

- Отзывчивая игра при рывковой проводке.
- Натуральная привлекательная окраска.
- Имитирует умирающего малька.
- Медленно погружается на паузе.
- Вольфрамовые и стальные шарики для идеальной балансировки.
- Тройники VMC® чёрный никель.



SHADOW RAP®

Движения приманок реалистично копируют агонию умирающего малька. На короткое быстрое движение удищем Shadow Rap® делает резкий рывок в сторону, разворачивается, словно оглядываясь, и дрожа всем телом начинает медленно погружаться, переходя в состояние покоя. В перспективном месте можно задержать воблер, выманивая хищника короткими рывочками.



- Медленно погружается на паузе
- Натуральная привлекательная окраска.
- Имитирует умирающего малька.
- Отделка голографической фольгой.
- Вольфрамовые и стальные шарики для идеальной балансировки.
- Тройники VMC® чёрный никель.

ХАРАКТЕРИСТИКИ SHADOW RAP

МОДЕЛЬ	ГЛУБИНА ПОГРУЖЕНИЯ, М	ДЛИНА, СМ	ВЕС, Г	КРЮЧКИ
SDR07	0.7	7	5	ДВА №8
SDR11	0.6-1.2	11	13	ТРИ №6



SHADOW RAP® SHAD DEEP

Shadow Rap® Shad Deep ломает стереотипы. Используй утончённую технику по утрам, когда рыба ещё немного сонная, и наращивай агрессивность подачи приманки, соответствуя настроению рыбы. Революционные «матовые» цвета поглощают свет и минимизируют вспышку, побуждая к атаке пассивного хищника.

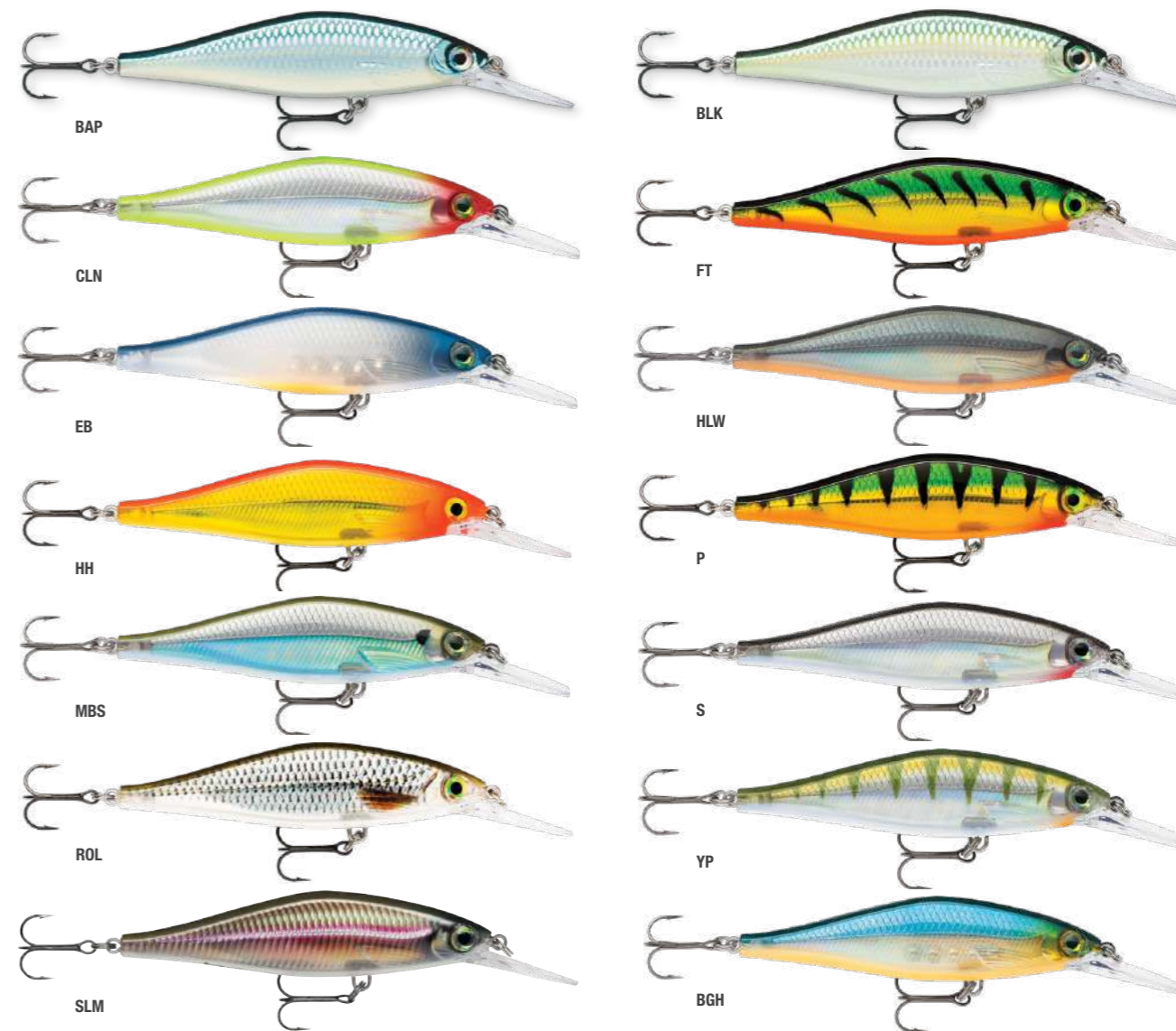

- Текстурированный корпус.
- Полупрозрачные и матовые цвета.
- Резкое рысканье в стороны.
- Медленно всплывает на паузе.
- Крючки VMC® Thin Wire Black.

ХАРАКТЕРИСТИКИ SHADOW RAP SHAD DEEP

МОДЕЛЬ	ГЛУБИНА ПОГРУЖЕНИЯ, М	ДЛИНА, СМ	ВЕС, Г	КРЮЧКИ
SDRSD09	1.5-1.8	9	12	ДВА №6



SHADOW RAP® SHAD

Большая рыба не в силах устоять перед дразнящим, медленно всплывающим Shadow Rap® Shad. Рыская или равномерно двигаясь в толще воды, он привлекает к себе внимание. Затем, медленно всплывая, на паузе провоцирует хищника на атаку. Высокий профиль отражает больше света и сильнее мерцает. Конструкция Shadow Rap® Shad даёт возможность ловить рыбу, используя более агрессивный стиль подачи. Протестируйте один из них и посмотрите, какие монстры прячутся в темноте водной пучины.



- Текстурированный корпус.
- Полупрозрачные и матовые цвета.
- Резкое рысканье в стороны.
- Медленно всплывает на паузе.
- Крючки VMC® Thin Wire Black.

ХАРАКТЕРИСТИКИ SHADOW RAP SHAD

МОДЕЛЬ	ГЛУБИНА ПОГРУЖЕНИЯ, М	ДЛИНА, СМ	ВЕС, Г	КРЮЧКИ
SDRS09	0.9–1.2	9	12	ДВА №6



SUPER SHADOW RAP®

Даже пассивный хищник не сможет отказаться от Super Shadow Rap®, когда он совершает резкий рывок в сторону, после чего медленно исчезает в глубине словно умирающая рыбка. Его высокое тело прекрасно имитирует силуэт крупной добычи, в то время, как Super Shadow Rap® замирает не сразу, а обладает затухающими колебаниями, свойственными для всех Shadow Rap®. Он, словно пританцовывая на месте, выглядит лёгкой добычей для хищника. Мягко поддёргивайте и играйте на месте или мощным рывком заставляйте скользить. Оснащён крючками VMC® Coastal Black™.



- Прочный, пластиковый с интегрированной лопастью.
- Высокодетаализированное тело.
- Медленно тонущий.
- Отзывчивый, реалистичный.
- Приманка для трофейного хищника.
- Тройники VMC® Coastal Black™.

ХАРАКТЕРИСТИКИ SUPER SHADOW RAP

МОДЕЛЬ	ГЛУБИНА ПОГРУЖЕНИЯ, М	ДЛИНА, СМ	ВЕС, Г	КРЮЧКИ
SSDR11	0.9–1.2	11	38	ДВА №1
SSDR16	1.0–1.4	16	77	ДВА №3



SHADOW RAP® SOLID SHAD

Благодаря своему дизайну, воблер обладает отличной аэродинамикой и безупречной балансировкой, необходимой для дальних и точных забросов даже в сложных условиях. Shadow Rap® Solid Shad создан быть тяжёлым, чтобы быстро тонуть и легко достигать нужной глубины. Его главные превосходства раскрываются при быстром движении или на стремительном течении. Внешнюю реалистичность дополняет голографическая пленка внутри, делающая воблер более заметным.



- Прочное пластиковое тело.
- Проволочный каркас, проходящий через всё тело.
- Быстротонущий.
- Движения с мощными колебаниями.
- Форель и другие хищники.
- Крючки VMC® чёрный никель.

ХАРАКТЕРИСТИКИ SHADOW RAP SOLID SHAD

МОДЕЛЬ	ГЛУБИНА ПОГРУЖЕНИЯ, М	ДЛИНА, СМ	ВЕС, Г	КРЮЧКИ
SDRSS05	0.9–1.2	5	5.5	ДВА №10
SDRSS06	0.9–1.2	6	7	ДВА №8



SCATTER RAP® HUSKY

Настоящая рыболовная классика, не теряющая своей популярности. Стала ещё более уловистой с лопастью Scatter Lip. Незаменимая приманка для троллинга. С увеличением скорости движения воблер начинает рыскать, имитируя жертву и побуждает к атаке даже пассивного хищника. Применяется для ловли судака, щуки, кумжи, гольца.



- Отзывчивый воблер из бальсы с лопастью Scatter.
- Движения убегающей рыбки.
- Разработан для троллинга.
- Крючки с круглым изгибом VMC® Black Nickel.
- Настроены и протестированы вручную.

ХАРАКТЕРИСТИКИ SCATTER RAP HUSKY13

МОДЕЛЬ	ГЛУБИНА ПОГРУЖЕНИЯ, М	ДЛИНА, СМ	ВЕС, Г	КРЮЧКИ
SCRH13	2.4–3.0	13	12	ТРИ №4



SCATTER RAP® MINNOW

Scatter Rap® Minnow сохраняет традиции Original Floater, может использоваться при ловле в заброс и при троллинге, обладает привлекательной, рыскающей игрой.



- Конструкция из бальсы с лопастью Scatter Lip.
- Рыскающая, неритмичная игра.
- Плавающий.
- Привлекательная для хищника игра.
- Тройники VMC® чёрный никель.
- Индивидуальное тестирование и ручная настройка.

ХАРАКТЕРИСТИКИ SCATTER RAP MINNOW

МОДЕЛЬ	ГЛУБИНА ПОГРУЖЕНИЯ, М	ДЛИНА, СМ	ВЕС, Г	КРЮЧКИ
SCRM11	1.8–2.7	11	6	ТРИ №6



УЛЬТРАФИОЛЕТОВАЯ
ЗЕРКАЛЬНАЯ ПОЛИРОВКА ОТРАЖАЕТ
БОЛЬШЕ СВЕТА, УСИЛИВАЯ
ВИДИМОСТЬ ПРИМАНКИ.

SCATTER RAP® DEEP HUSKY JERK

Живец рыскает и метается, преследуемый хищником, эти хаотичные движения провоцируют атаку. Особая лопасть воблера Scatter Rap® Deep Husky Jerk прекрасно имитирует раненую рыбку, непредсказуемо и хаотично двигаясь. Отлично подойдёт для ловли троллингом в пресной воде.



- Прочный пластиковый корпус с лопастью Scatter Lip.
- Маневренный, с беспорядочной игрой, замиранием.
- Универсальная приманка.
- Крючки VMC® чёрный никель Round Bend.

ХАРАКТЕРИСТИКИ SCATTER RAP DEEP HUSKY JERK

МОДЕЛЬ	ГЛУБИНА ПОГРУЖЕНИЯ, М	ДЛИНА, СМ	ВЕС, Г	КРЮЧКИ
SCRDHJ10	2.7–3.6	10	10	ДВА №6



UV BRIGHT
УЛЬТРАФИОЛЕТОВАЯ
ЗЕРКАЛЬНАЯ ПОЛИРОВКА ОТРАЖАЕТ
БОЛЬШЕ СВЕТА, УСИЛИВАЯ
ВИДИМОСТЬ ПРИМАНКИ.

SCATTER RAP® TAIL DANCER



Комбинация широких резких колебаний хвостовой частью, характерных для легендарного Tail Dancer и движений мечущегося в панике малька, которые обеспечивает лопасть Scatter Lip, придаёт воблеру невероятный соблазн, перед которым хищник не может устоять. Прекрасно подходит для поиска рыбы на глубине, как троллингом, так и взброс.



- Конструкция из бальсы с лопастью Scatter Lip.
- Рыскающая, неритмичная игра.
- Внутренняя шумовая камера.
- Крючки VMC® чёрный никель.

ХАРАКТЕРИСТИКИ SCATTER RAP TAIL DANCER

МОДЕЛЬ	ГЛУБИНА ПОГРУЖЕНИЯ, М	ДЛИНА, СМ	ВЕС, Г	КРЮЧКИ
SCRTD09	3.3–5.7	9	13	ДВА №4



BX® MINNOW

Модель с запатентованной конструкцией, где тело из бальсы заключено в оболочку и из прочного полимера. Очень чувствительный воблер, охотно отзывается даже на медленное вращение катушки или деликатное подергивание кончиком удилища. Великолепно справляется с быстрым, агрессивным стилем подачи даже на быстром течении, а его прочности достаточно, чтобы выдержать атаку зубастых, сильных хищников. Безукоризненно подобранная развесовка обеспечивает идеальную балансировку и дальний заброс.



- Внутренний корпус из бальсы.
- Прочная полимерная оболочка.
- Печать на фольге, имитирующая объёмную голову, жабры и чешую.
- Крючки VMC® чёрный никель.
- Плавающий.
- Невероятно естественная окраска.
- Объёмные голографические глаза.
- Ручная настройка и тестирование.

ХАРАКТЕРИСТИКИ BX MINNOW

МОДЕЛЬ	ГЛУБИНА ПОГРУЖЕНИЯ, М	ДЛИНА, СМ	ВЕС, Г	КРЮЧКИ
BXM07	0.6–1.2	7	7	ДВА №6
BXM10	0.9–1.5	10	12	ДВА №4



BX® BRAT

Воблер BX® Brat изготовлен из чрезвычайно лёгкой и «живой» бальсы. Облечён в сверхпрочную полимерную оболочку для надёжной защиты от повреждения. Идеально подходит для ловли на мелководье и небольшой глубине. Обладает сильными высокочастотными колебаниями. Традиционная квадратная лопасть Rapala обеспечивает отражение приманки при встрече с препятствием.



BX® SKITTER FROG

В местах, где зубастый хищник поджидает свою добычу под пологом растительности и коряг, на вырубку рыболову приходит BXR Skitter Frog. Имитируя прыжки лягушки, создавая много брызг, шума и избегая ненужных зацепов – приманка выманит хищника из засады и спровоцирует на молниеносную атаку. Корпус из лёгкой бальсы обеспечивает отзывчивость и управляемость при проводке, а сверхпрочное покрытие из сополимера – долговечность и стойкость к зубам хищника. Защитная юбка из резиновых полосок на двойном крючке VMC® - позволяют топвотеру избегать зацепов.



- Экстремальная конструкция из бальсы.
- Усиленная лопасть.
- Плоские бока, V-образный живот.
- Сильно вибрирующая игра.
- Беззвучный.
- Плавающий.

ХАРАКТЕРИСТИКИ BX BRAT

МОДЕЛЬ	ГЛУБИНА ПОГРУЖЕНИЯ, М	ДЛИНА, СМ	ВЕС, Г	КРЮЧКИ
BXV03	0.9	5	11	ДВА №6
BXV06	1.8	5	11	ДВА №6

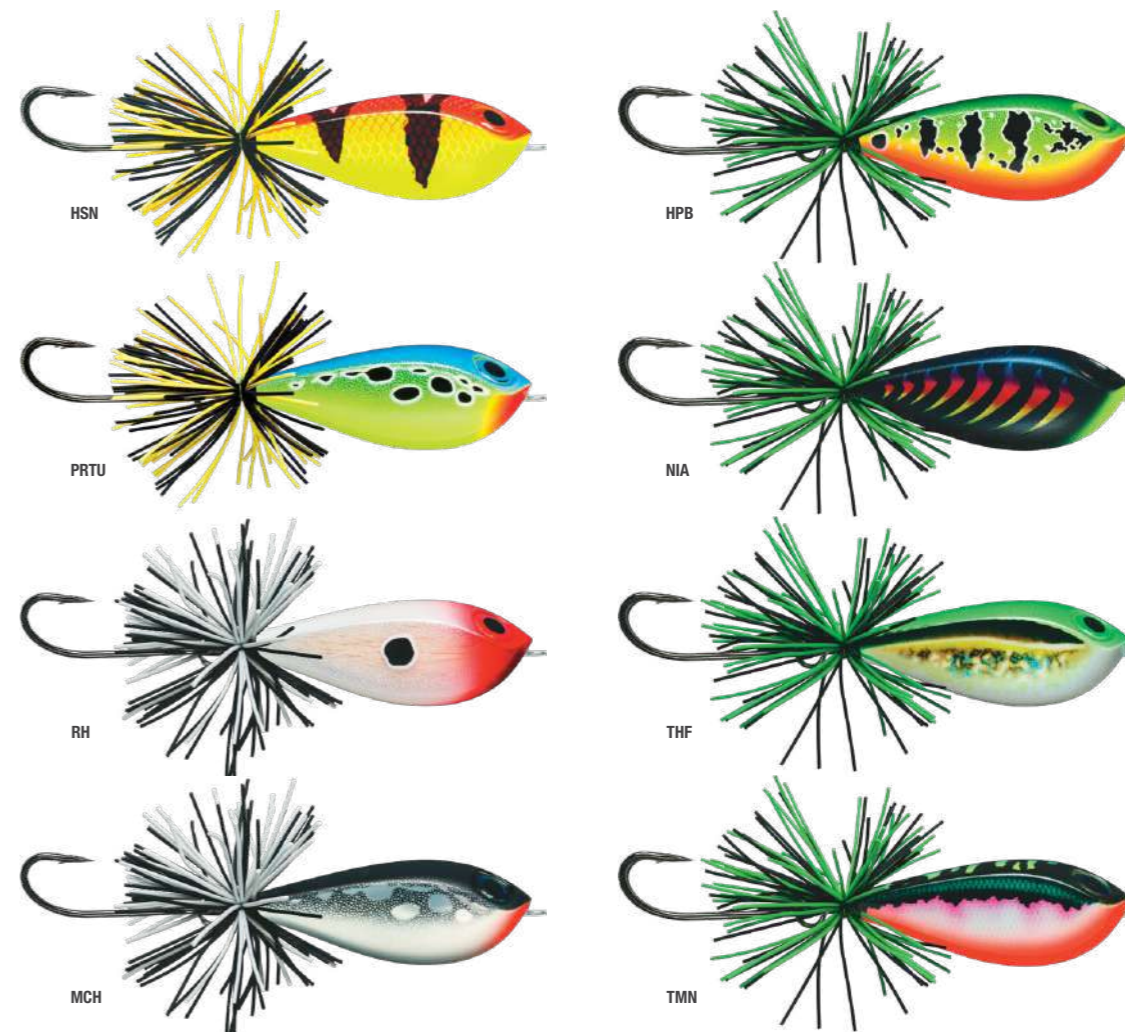

- Бальсовый корпус с покрытием из сополимера
- Плавающий
- Имитация движений лягушки в поверхностном слое воды
- Провокация атаки хищника всплесками при рывках
- Крючок – двойной VMC® 7925 Black Nickel

ХАРАКТЕРИСТИКИ BX SKITTER FROG

МОДЕЛЬ	ГЛУБИНА ПОГРУЖЕНИЯ, М	ДЛИНА, СМ	ВЕС, Г	КРЮЧКИ
BXSF05	ПОВЕРХНОСТНЫЙ	5.5	13	ДВА №2.0



BX® SWIMMER

Двусоставный, медленно тонущий воблер для дальних забросов, с большой амплитудой колебаний при проводке. Обе части выполнены из бальсы с качественной полимерной оболочкой и соединены двумя надёжными шарнирными креплениями. Такое исполнение, наряду с высокой детализацией рисунка и идеальный баланс приманки – провоцируют атаку трофейного хищника.



- Корпус приманки из бальсы
- Прочная полимерная оболочка
- Голографическая печать рисунка чешуи и цветовой гаммы
- Крючки VMC® чёрный никель.
- Медленно тонущий
- Провоцирующая игра при проводке
- Реалистичные голографические глаза
- Ручная доводка и тщательное тестирование каждой приманки

ХАРАКТЕРИСТИКИ BX SWIMMER

МОДЕЛЬ	ГЛУБИНА ПОГРУЖЕНИЯ, М	ДЛИНА, СМ	ВЕС, Г	КРЮЧКИ
BXS12	1,2–1,8	12	22	ДВА №3



MAXRAP®

От кончика хвоста до головы – всё самое лучшее. Конструкция с системой Max Casting полностью подчинена дальнему и точному забросу. Уникальная игра MaxRap способна спровоцировать увлекательную встречу с серьёзным соперником.



- Система дальнего заброса Max Cast.
- Молибденовые балансировочные шарики.
- Аэродинамическая геометрия тела овального сечения.
- Тройники класса Premium VMC® Spark Point™.
- Нейтральный на паузах.
- Внутренняя лазерная гравировка чешуи.
- Глубокие 3D голографические глаза.
- Ручное тестирование и финальный контроль.

ХАРАКТЕРИСТИКИ MAXRAP

МОДЕЛЬ	ГЛУБИНА ПОГРУЖЕНИЯ, М	ДЛИНА, СМ	ВЕС, Г	КРЮЧКИ
MXR11	0,3–0,9	11	13	ДВА №6
MXR13	0,3–0,9	13	15	ТРИ №6
MXR15	0,3–0,9	15	23	ТРИ №6



MAXRAP® LONG RANGE MINNOW

Отличная приманка класса Minnow. Конструкция с системой Max Casting обеспечивает дальний и точный заброс. Уникальная игра воблера MaxRap® Long Range Minnow способна спровоцировать на атаку даже самого привередливого хищника.

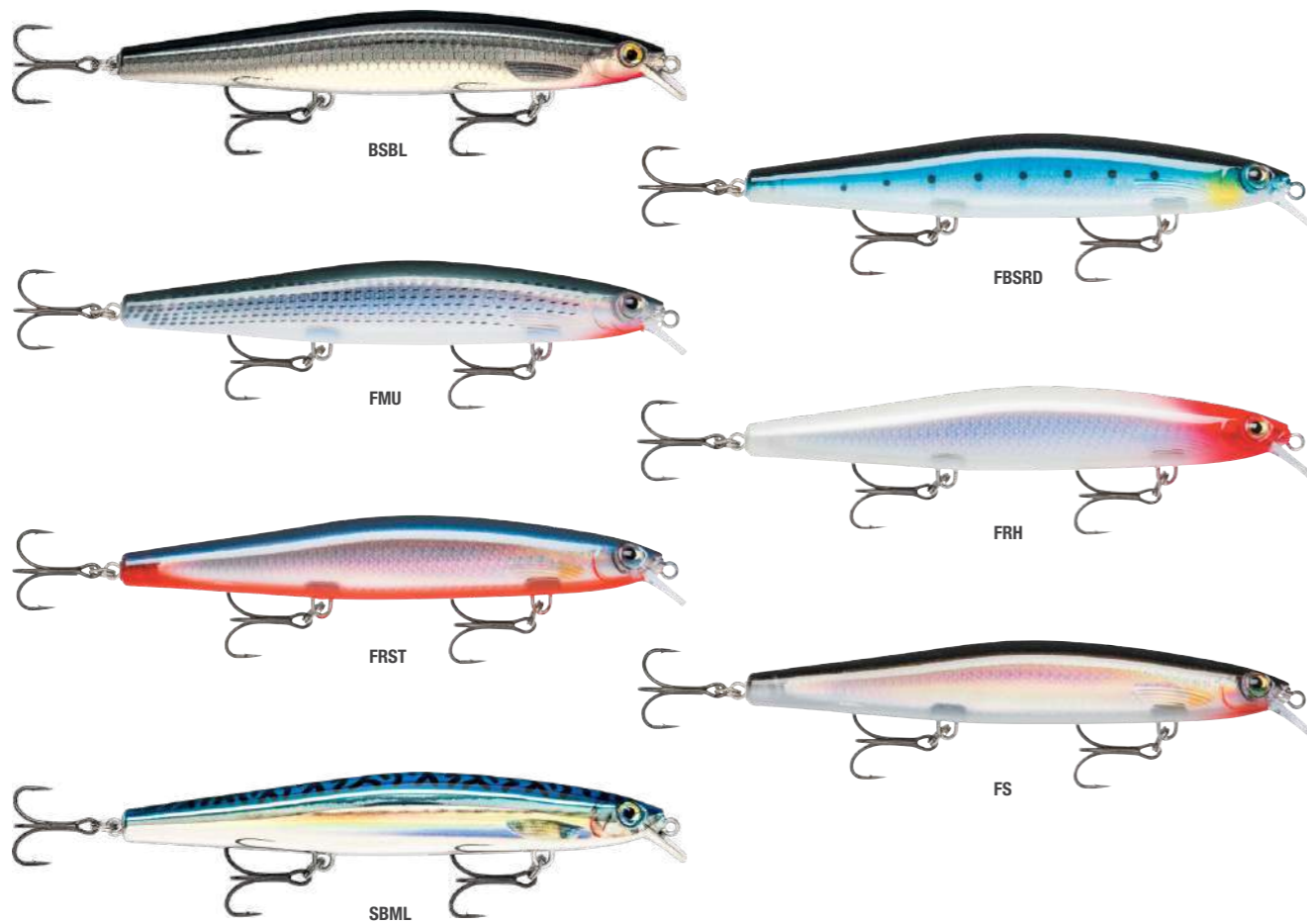

- Аэродинамическая форма и внутренний механизм для дальнего заброса.
- Финишная отделка голографической фольгой.
- Предназначен для агрессивных рывковых проводок.
- Нейтральный на паузах.
- Тройники Premium VMC® Needle Sharp.

ХАРАКТЕРИСТИКИ MAXRAP LONG RANGE MINNOW

МОДЕЛЬ	ГЛУБИНА ПОГРУЖЕНИЯ, М	ДЛИНА, СМ	ВЕС, Г	КРЮЧКИ
MXLM12	1,2	12	20	ДВА №6



УЛЬТРАФИОЛЕТОВАЯ
ЗЕРКАЛЬНАЯ ПОЛИРОВКА ОТРАЖАЕТ
БОЛЬШЕ СВЕТА, УСИЛИВАЯ
ВИДИМОСТЬ ПРИМАНКИ.

MAXRAP® WALK'N ROLL

Поверхностная приманка, которая умеет делать всё. MaxRap® Walk'N Roll булькает, как поппер, рыскает зигзагами и скользит по поверхности, как волкер. Разработана в партнерстве с профессиональными рыболовами, рассчитана на максимальную дальность заброса и максимальную стабильность в любых погодных условиях. Универсальная приманка для моря и для пресной воды.

При равномерной проводке в среднем, а особенно в быстром темпе, Walk'N Roll поднимает брызги и рыщет из стороны в сторону. Можно чередовать рывок и паузу, заставляя приманку двигаться зигзагами или резкими ускорениями имитировать убегающую жертву, а можно, опустив вершинку спиннинга вниз, подергивать, придавая ей подпрыгивающие движения.



- Ударопрочный корпус ABS.
- Система распределения веса для дальнего заброса.
- Агрессивные, брызгающие, рыскающие движения.
- Морская и пресноводная рыбалка.
- Крючки VMC® 2X-Strong Ti усиленные, с антикоррозионным покрытием.

ХАРАКТЕРИСТИКИ MAXRAP WALK'N ROLL

МОДЕЛЬ	ГЛУБИНА ПОГРУЖЕНИЯ, М	ДЛИНА, СМ	ВЕС, Г	КРЮЧКИ
MXRWR10	ПОВЕРХНОСТНЫЙ	10	14	№4 И №6
MXRWR13	ПОВЕРХНОСТНЫЙ	13	29	ДВА №2



X-LIGHT CRANK MID RUNNER

Воблер из серии «Ультра лайт». Форма приманки и утяжелённое тело обеспечивают лёгкий заброс и изящную подачу. Предназначен для ловли любых пресноводных рыб с хищным характером. Для X-Light Crank характерны резкие колебания с шумовым эффектом. Лёгкий твичинг или равномерная проводка – это то, что нужно для реалистичной анимации X-Light Crank, а детализированное и текстурированное исполнение воблера дополняет положительный эффект.

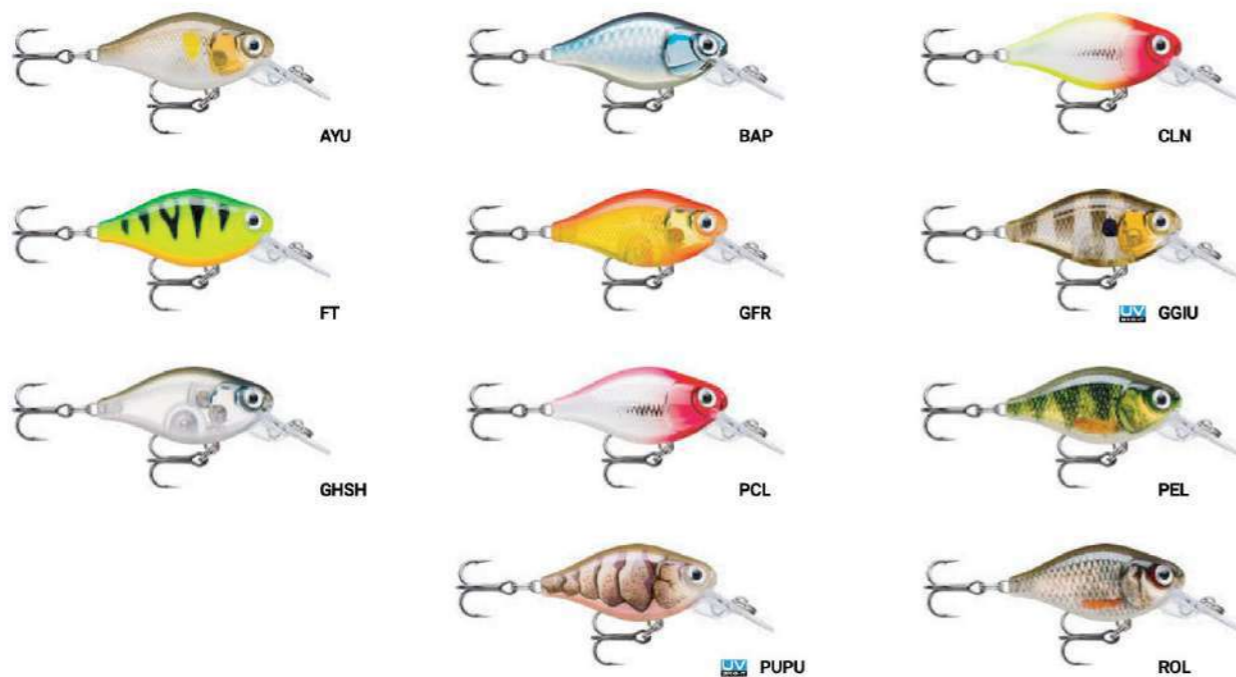

- Мощные колебания
- Пластиковый корпус с погремушкой
- Для охоты на различных пресноводных хищников
- Дальний заброс
- Современная технология отделки
- 3D-голографические глаза
- Настроен и протестирован вручную
- Тройные крючки VMC® 4651 BN

ХАРАКТЕРИСТИКИ X-LIGHT CRANK SHALLOW RUNNER

МОДЕЛЬ	ГЛУБИНА ПОГРУЖЕНИЯ, м	РАБОЧАЯ ГЛУБИНА	ДЛИНА, см	ВЕС, г	КРЮЧКИ
FNCS03	ПЛАВАЮЩИЙ	1.8 м	3.5	4	ДВА №.10



X-LIGHT CRANK SHALLOW RUNNER

Приманка из серии «Ультра лайт». Утяжелённое тело и её геометрия обеспечивают лёгкий заброс и изящную подачу. Предназначен для ловли любых пресноводных рыб с хищным характером. Для X-Light Crank характерны резкие колебания с шумовым эффектом. Лёгкий твичинг или равномерная проводка – это то, что нужно для реалистичной анимации X-Light Crank, а детализированное и текстурированное исполнение воблера дополняет положительный эффект.

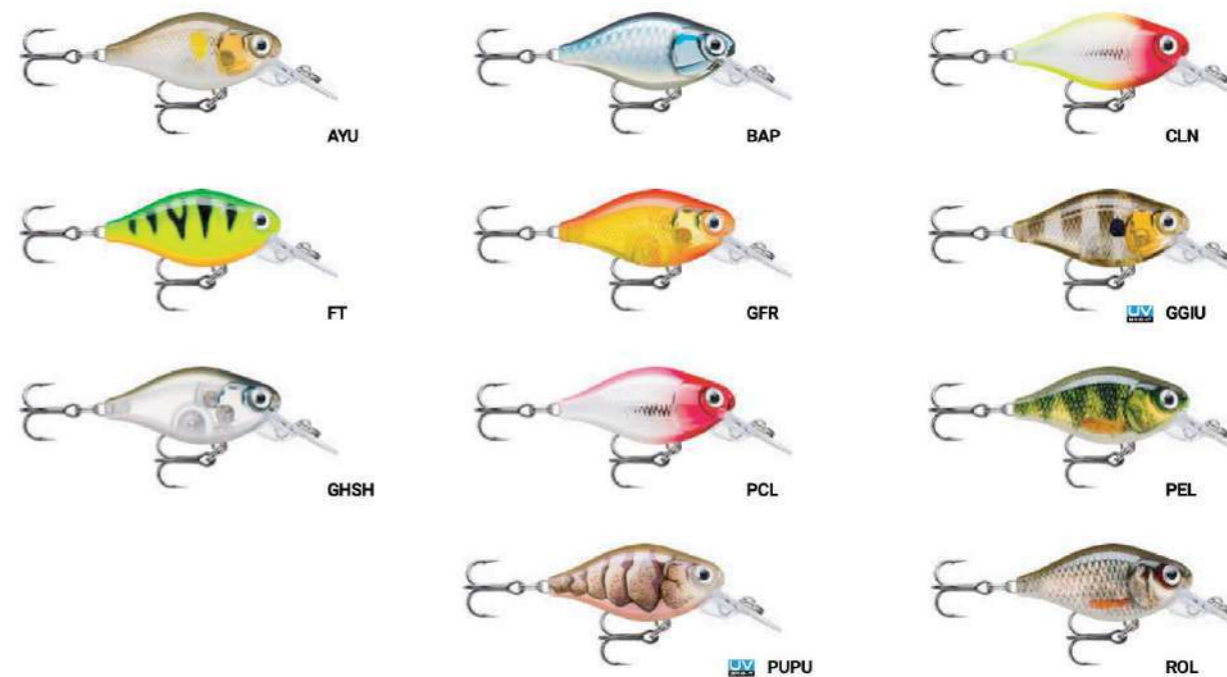

- Мощные колебания
- Пластиковый корпус с погремушкой
- Для охоты на различных пресноводных хищников
- Дальний заброс
- Современная технология отделки
- 3D-голографические глаза
- Настроен и протестирован вручную
- Тройные крючки VMC® 4651 BN

ХАРАКТЕРИСТИКИ X-LIGHT CRANK SHALLOW RUNNER

МОДЕЛЬ	ГЛУБИНА ПОГРУЖЕНИЯ, м	РАБОЧАЯ ГЛУБИНА	ДЛИНА, см	ВЕС, г	КРЮЧКИ
FNCS03	ПЛАВАЮЩИЙ	0.9 м	3.5 см	4	ДВА №.10



UV BRIGHT УЛЬТРАФИОЛЕТОВАЯ
ЗЕРКАЛЬНАЯ ПОЛИРОВКА ОТРАЖАЕТ
БОЛЬШЕ СВЕТА, УСИЛИВАЯ
ВИДИМОСТЬ ПРИМАНКИ.

X-RAP®

У X-Rap® есть всё, что нужно приманке: идеальный размер, форма и трёхмерная иллюзия маленькой рыбки. Реалистичные жаберные крышки, боковая линия и блики отражённого света притягивают к себе внимание хищников, словно маяк. На него можно ловить, применяя и агрессивную технику Slashbait®, и в классическом стиле воблеров Rapala. Рыболов сам определяет скорость подачи приманки для достижения максимального эффекта.



- Игра Slashbait®.
- Нейтральный на паузах.
- Текстурированное тело с боковой линией.
- Внутреннее голографическое покрытие.
- Система дальнего заброса Long Cast.
- 3D голографические глаза.
- Хвостовой тройник с блестящим оперением.
- Тройники VMC® чёрный никель.
- Ручное тестирование и финишный контроль.

ХАРАКТЕРИСТИКИ X-RAP

МОДЕЛЬ	ГЛУБИНА ПОГРУЖЕНИЯ, М	ДЛИНА, СМ	ВЕС, Г	КРЮЧКИ
XR06	0,9–1,5	6	4	ДВА №10
XR08	0,9–1,5	8	7	№6, 7
XR10	1,2–1,8	10	13	№4, 5



UV BRIGHT УЛЬТРАФИОЛЕТОВАЯ
ЗЕРКАЛЬНАЯ ПОЛИРОВКА ОТРАЖАЕТ
БОЛЬШЕ СВЕТА, УСИЛИВАЯ
ВИДИМОСТЬ ПРИМАНКИ.

X-RAP® DEEP

X-Rap® Deep – глубоководная версия X-Rap с такими же уникальными характеристиками, которые сделали их легендой. Жесткий твичинг, stop & go или классическая проводка – это всё отлично подходит для X-Rap Deep.



- Большое заглубление.
- Нейтральный на паузах.
- Текстурированное тело.
- Внутреннее голографическое покрытие.
- Система дальнего заброса Long Cast.
- 3D голографические глаза.
- Хвостовой тройник с сияющим оперением.
- Тройники VMC® чёрный никель.

ХАРАКТЕРИСТИКИ X-RAP DEEP

МОДЕЛЬ	ГЛУБИНА ПОГРУЖЕНИЯ, М	ДЛИНА, СМ	ВЕС, Г	КРЮЧКИ
XRD10	1,8–4,5	10	13	№4, 5



UV BRIGHT
УЛЬТРАФИОЛЕТОВАЯ
ЗЕРКАЛЬНАЯ ПОЛИРОВКА ОТРАЖАЕТ
БОЛЬШЕ СВЕТА, УСИЛИВАЯ
ВИДИМОСТЬ ПРИМАНКИ.

X-RAP® SALTWATER

Забросьте и рывками удилица заставят X-Rap® Saltwater рыскать там, где обитает крупная рыба. Классическая игра Rapala® «раненная рыбка» выманивает хищников из укрытий, а вызывающее, соблазнительное поведение Slashbait® побуждает к атаке. Мощный, прочный, стойкий, этот воблер создан для тяжёлых условий сражения с крупной и сильной рыбой.



- Твичинговая или классическая игра Rapala.
- Текстурированное полупрозрачное тело.
- Система дальнего заброса Long Cast.
- 3D голографические глаза.
- Тройники VMC® PermaSteel.
- Тщательно подобранные морские расцветки.
- Ручное тестирование и конечный контроль.

ХАРАКТЕРИСТИКИ X-RAP SALTWATER

МОДЕЛЬ	ГЛУБИНА ПОГРУЖЕНИЯ, М	ДЛИНА, СМ	ВЕС, Г	КРЮЧКИ
SXR12	1,2–2,4	12	22	ДВА №2
SXR14	1,2–2,4	14	43	ДВА №2/0



3R System

X-RAP® HAKU

X-Rap® Haku верен своему имени, ведь «хаку» по-фински – «поиск». Он ищет встречи с «большими мамками» и готов сразиться с ними. X-Rap® Haku – джерк, созданный специально для крупной рыбы, оснащён запатентованной фирменной 3R системой высвобождения титановой оснастки Rapala® с крючками VMC® Coastal Black. После подсечки крюки оснастки высвобождаются из тела, способствуя прямому контакту с рыбой и не позволяя ей использовать приманку, как рычаг и вырваться на свободу. 3R система также облегчает извлечение крючков, так как тело приманки не мешает процессу. X-Rap® Haku очень прост в использовании. Для его анимации можно использовать различную технику. С помощью рывков удилицем или вращая катушку, используя технику презентаций Stop & Go, вы заставляете приманку скользить в толще воды. Рывки вынуждают джерк быстро поворачиваться из стороны в сторону, в то время как техника «останови и иди» позволяет продлить скольжение. Быстрое ускорение между паузами имитирует побег жертвы.

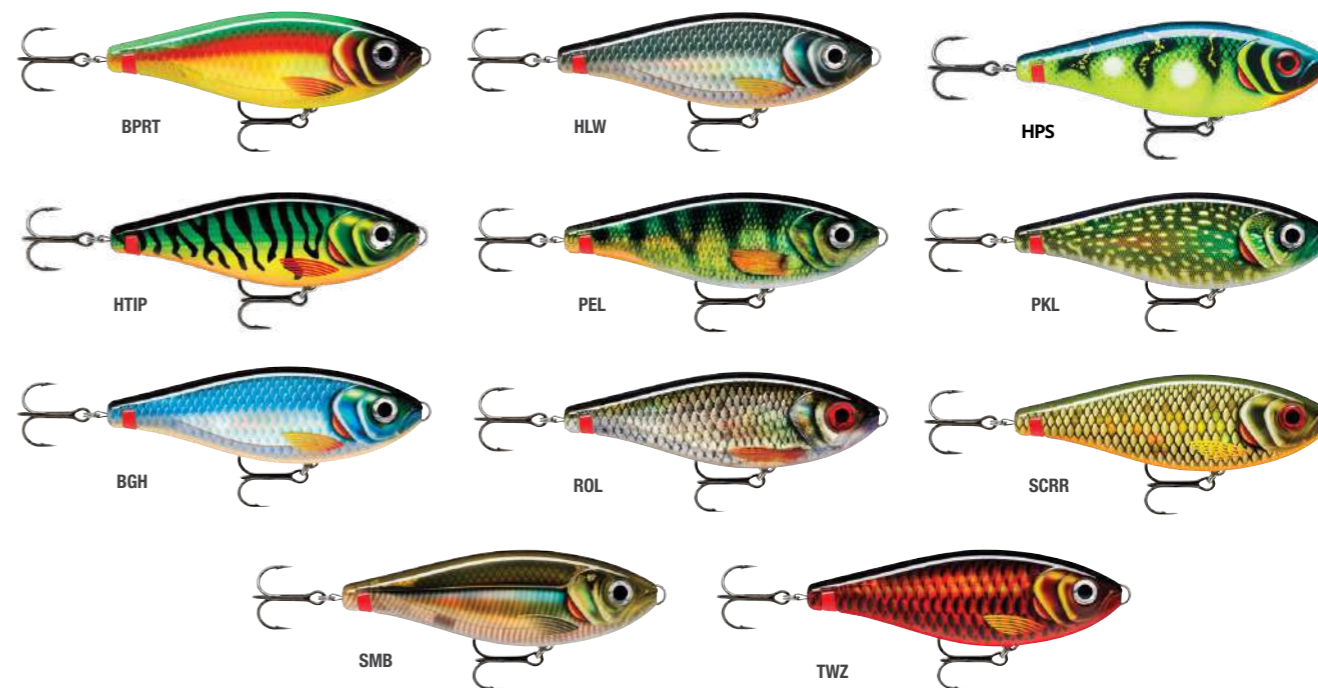

- 3R система высвобождения (3R – Rapala® Release Rig)
- Прямой контакт с рыбой.
- Титановый поводок разрывной нагрузкой 100 lbs.
- Сверхпрочные кольца.
- Крючки VMC® Coastal Black.

ХАРАКТЕРИСТИКИ X-RAP HAKU

МОДЕЛЬ	ГЛУБИНА ПОГРУЖЕНИЯ, М	ДЛИНА, СМ	ВЕС, Г	КРЮЧКИ
XRHK14	ПЕРЕМЕННАЯ	14	74	ДВА №3/0



X-RAP® COUNTDOWN

Воблер X-Rap® Countdown великолепно подходит для ловли на различных глубинах. Используя метод обратного отсчёта Countdown (чем длиннее пауза, тем глубже погружается воблер. Время паузы определяется обратным отсчётом), можно обловить различные глубины. X-Rap® Countdown тонет на 30% быстрее классического Countdown. Этот воблер приобрел покрытие X-Style и детальную прорисовку текстуры. Благодаря своему весу и дизайну корпуса X-Rap® Countdown отлично подходит для дальнего заброса.



- Система контроля глубины.
- Тонущий.
- Окраска X-Style.
- Объемные голографические глаза.
- Крючки VMC® чёрный никель.
- Ручная настройка и тестирование.

ХАРАКТЕРИСТИКИ X-RAP COUNTDOWN

МОДЕЛЬ	ГЛУБИНА ПОГРУЖЕНИЯ, м	ДЛИНА, см	ВЕС, г	КРЮЧКИ
XRCD05	0,6–1,2	5	4	ДВА №10
XRCD07	0,9–1,5	7	10	ДВА №6



X-RAP® JOINTED SHAD

Когда рыба не клюёт, вспомни X-Rap® Jointed Shad. Созданный по последним технологиям, X-Rap Jointed Shad своей медленной, привлекательной игрой, нейтральной плавучестью с небольшим всплытием на паузах, провоцирует на поклевку крупного хищника.



- Двухсоставное текстурированное тело.
- 3D голографические глаза.
- Нейтральная плавучесть.
- Тройники Premium VMC® Black Nickel.
- Ручная настройка и финишное тестирование.

ХАРАКТЕРИСТИКИ X-RAP JOINTED SHAD

МОДЕЛЬ	ГЛУБИНА ПОГРУЖЕНИЯ, м	ДЛИНА, см	ВЕС, г	КРЮЧКИ
XJS13	1,2–2,4	13	46	ДВА №2/0



X-RAP® SUBWALK™

Воблер X-Rap® SubWalk имеет заглубление от 0 до 1,2 м (в зависимости от размера), что расширяет возможности проводки методом «собака на поводке». Теперь ни ветер, ни сильная волна не нарушат игру воблера, благодаря уникальной системе хвостовых стабилизаторов.



- Великолепная джерковая приманка.
- Уникальная система стабилизаторов.
- Классическая X-Rap геометрия тела.
- Голографическое внутреннее покрытие.
- Встроенная шумовая система.
- Медленно тонущий на паузах.
- 3D голографические глаза.
- Хвостовой тройник VMC® SureSet со сверкающим оперением.
- Тройник VMC® Black Nickel Belly.

ХАРАКТЕРИСТИКИ X-RAP SUB WALK

МОДЕЛЬ	ГЛУБИНА ПОГРУЖЕНИЯ, М	ДЛИНА, СМ	ВЕС, Г	КРЮЧКИ
XRSB09	0–0,6	9	19	№3 И №4
XRSB15	0,3–1,2	15	58	№2/0, 1/0



UV BRIGHT УЛЬТРАФИОЛЕТОВАЯ ЗЕРКАЛЬНАЯ ПОЛИРОВКА ОТРАЖАЕТ БОЛЬШЕ СВЕТА, УСИЛИВАЯ ВИДИМОСТЬ ПРИМАНКИ.

X-RAP® MAGNUM®

Мощная лопасть X-Rap Magnum позволяет «заныривать» без вспомогательных приспособлений на глубину до 9 м (модель XRMAG30). Никаких дополнительных настроек и регулировок. Этими приманками при троллинге можно управлять на скорости до 13 узлов.



- Модели D, FT, PSYP с цветной лопастью для большей привлекательности.
- Текстурированное полупрозрачное тело.
- Внутреннее голографическое покрытие.
- 3D голографические глаза.
- Мощные тройники VMC® Permasteel.
- Мощные заводные кольца.
- Глубоководные расцветки.
- Ручная настройка и тестирование.

ХАРАКТЕРИСТИКИ X-RAP MAGNUM

МОДЕЛЬ	ГЛУБИНА ПОГРУЖЕНИЯ, М	ДЛИНА, СМ	ВЕС, Г	КРЮЧКИ
XRMAG10	3	11	22	ДВА №2
XRMAG15	4,5	12	32	ДВА №1/0
XRMAG20	6	14	46	ДВА №2/0
XRMAG30	9	16	72	ДВА №4/0
XRMAG40	12	18	97	ДВА №5/0



X-RAP® TWITCHIN' SHAD

X-Rap® Twitchin' Shad разработан для подачи широкими рывками, используя технику «собака на поводке». Соблазнительные расцветки в комбинации с X-Rap® технологиями пробуждают у рыб инстинкт атаки. Медленное погружение на паузе позволяет использовать технику скольжения и падения, которая обеспечивает Twitchin' Shad успех в таких местах, где хищники любят устраивать засаду на мелких рыбок.



- Прозрачный корпус в стиле X-Rap.
- 3D голографические глаза.
- Медленно тонущий.
- Движения «собака на поводке».
- Для различных видов рыб.
- Крючки VMC® чёрный никель.

ХАРАКТЕРИСТИКИ X-RAP® TWITCHIN' SHAD

МОДЕЛЬ	ГЛУБИНА ПОГРУЖЕНИЯ, М	ДЛИНА, СМ	ВЕС, Г	КРЮЧКИ
XRTS08	0,3–0,6	8	13	ДВА №4



X-RAP® MAGNUM XTREME

X-Rap® Magnum® Xtreme – воблер с фантастической прочностью и небольшим заглублением до 2,5 метра. Способен работать на высокой скорости до 15 узлов и позволяет выманивать трофеи из глубины. Гладкие, плоские бока придают приманке сильные раскачивания и колебания, в то время как хвостовой киль добавляет устойчивости на различных скоростях. Используя X-Rap® Magnum® Xtreme можно быстро или медленно обследовать поверхности рифа или территорию вокруг скалистых обнажений.



- Возможность использования на высокой скорости
- Малая лопасть.
- Суперпрочность Магнум.
- Текстурированное полупрозрачное тело.
- Внутренняя голографическая фольга.
- Киль, стабилизирующий хвост.
- 3D голографические глаза.
- Тройники VMC® 3X Strong Permasteel.
- Усиленные 3X заводные кольца.

ХАРАКТЕРИСТИКИ X-RAP® MAGNUM XTREME

МОДЕЛЬ	ГЛУБИНА ПОГРУЖЕНИЯ, М	ДЛИНА, СМ	ВЕС, Г	КРЮЧКИ
XR MAGXT160	2,5	17	68	ДВА №4/0



UV BRIGHT
 УЛЬТРАФИОЛЕТОВАЯ
 ЗЕРКАЛЬНАЯ ПОЛИРОВКА ОТРАЖАЕТ
 БОЛЬШЕ СВЕТА, УСИЛИВАЯ
 ВИДИМОСТЬ ПРИМАНКИ.

X-RAP® MAGNUM XPLODE

Сверхпрочный X-Rap® Magnum® Xplode сочетает в себе проволочную конструкцию с толстостенным корпусом, что обеспечивает ему уровень надежности и прочности Rapala Magnum и позволяет ему противостоять самым жестким атакам.

Низко расположенная петля крепления тянет поппер вниз, сохраняя стабильность X-Rap® Magnum® Xplode в любых погодных условиях, в то время как его глубокая передняя чашевидная грань порождает громоподобные взрывы поверхности воды каждым движением вашей удочки.



ХАРАКТЕРИСТИКИ X-RAP MAGNUM XPLODE

МОДЕЛЬ	ГЛУБИНА ПОГРУЖЕНИЯ, м	ДЛИНА, см	ВЕС, г	КРЮЧКИ
XR MAGXP130	поверхностный	13	62	два №2/0
XR MAGXP170	поверхностный	17	145	два №5/0

- Усиленный корпус из прочного ABS-пластика.
- 3D голографические глаза и внутренняя фольга.
- Булькующие звуки и всплески. Всепогодно стабильно.
- Тройники VMC® 75 Series™ 6X Tropic Spark Point.



X-RAP® PETO

Финский зверь X-Rap® Peto представляет собой гибридную бесшовную приманку, имеющую конструкцию X-Rap® с красиво окрашенным мягким хвостом. Медленно тонущая приманка X-Rap® Peto – это идеальный выбор для холодной воды и сложных условий. При проводке достигается выразительная, с широкой амплитудой игра хвоста. Пробуйте рывок и паузу, позволяя приманке медленно плыть, оставаясь в толще воды. Мягкий хвост надежно крепится к телу с помощью 6-точечной стальной пластины. Запасной хвост прилагается.



ХАРАКТЕРИСТИКИ X-RAP PETO

МОДЕЛЬ	ГЛУБИНА ПОГРУЖЕНИЯ, м	ДЛИНА, см	ВЕС, г	КРЮЧКИ
XRPT14	0.5–1.0	14	39	два №3
XRPT20	0.5–1.0	20	83	два №2/0

- Прочное ABC тело с мягким ПВХ хвостом.
- 6-точечная система фиксации хвоста из нержавеющей стали.
- Широкоамплитудные колебания.
- Приманка для трофейного хищника.
- Тройники VMC® Coastal Black™.



X-RAP® OTUS

Грозное существо, X-Rap® Otus вобрал в себя лучшие традиции ловли рыбы от Rapala, передовые технологии и мягкий, цветной, изогнутый, точно подогнанный хвост для создания бесшовной гибридной приманки. Благодаря низкой скорости погружения и широкому хвосту, X-Rap® Otus – идеальный выбор для холодной воды и сложных условий. Двигаясь равномерно, в медленном темпе, тело раскачивается из стороны в сторону, когда огромный волнистый хвост пульсирует позади. На паузе хвост действует как парашют, стабилизируя приманку, которая медленно погружается в глубину водной стихии. Мягкий хвост прочно закреплен на теле при помощи нержавеющей пластины с шестью шипами. В комплекте имеется запасной хвост.

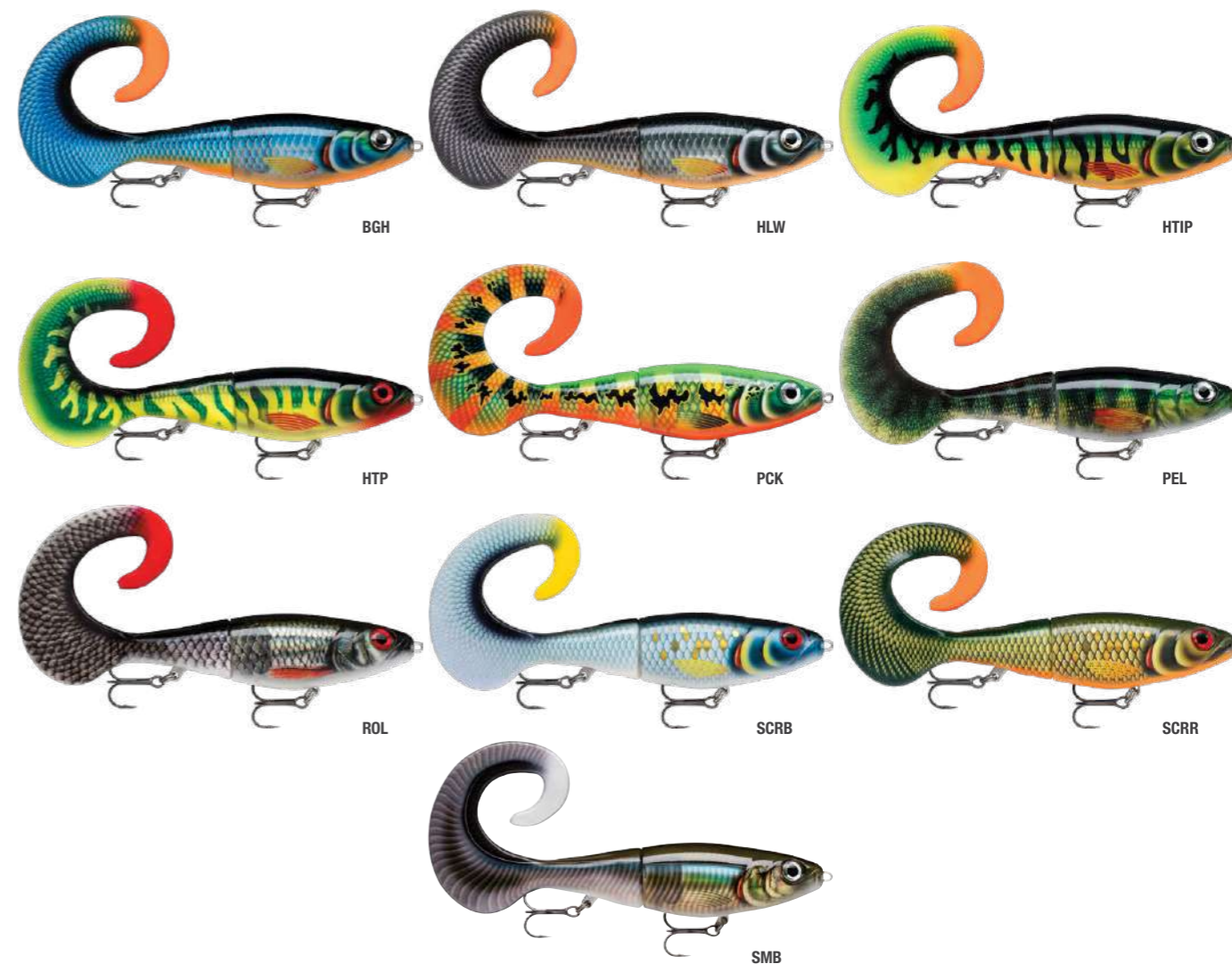

- АБС-корпус с мягким ПВХ-хвостом.
- 6-точечная система фиксации хвоста.
- Широкие движения хвоста
- Приманка для крупных хищников
- Тройники VMC® Coastal Black™.

ХАРАКТЕРИСТИКИ X-RAP OTUS

МОДЕЛЬ	ГЛУБИНА ПОГРУЖЕНИЯ, М	ДЛИНА, СМ	ВЕС, Г	КРЮЧКИ
XROU17	0.5–1.0	17	40	ДВА №3
XROU25	0.5–1.0	25	90	ДВА №2/0



X-RAP® SCOOP

Твёрдое тело X-Rap® Scoop скользит в водном горизонте и опускается вглубь навстречу своей судьбе. Рывками заставьте его метаться из стороны в сторону или, подматывая катушку в медленном или среднем темпе, почувствуйте широкие колебания, создаваемые его необычной формой. Блеск хромированного покрытия в сочетании с реалистичной текстурой и формой гипнотизирует рыбу, и она не сможет устоять.



DT® (DIVES-TO) SERIES

Быстрое погружение на заданную глубину позволяет дольше удерживать воблер DT на рабочей глубине. Высокочастотные боковые колебания с звуковым эффектом для максимальной привлекательности. DT можно легко забросить на 50 м. Чем дальше бросок, тем дольше приманка остается в зоне потенциальной атаки. Это самый эффективный способ покрыть больше пространства и поймать больше рыбы.



- Прочный двухкомпонентный пластик и внутренняя огрузка.
- S-образный корпус с выпуклыми / вогнутыми сторонами.
- Длительное скольжение и широкие колебания.
- Приманка для трофейного хищника.
- Тройники VMC® Coastal Black™.

ХАРАКТЕРИСТИКИ X-RAP SCOOP

МОДЕЛЬ	ГЛУБИНА ПОГРУЖЕНИЯ, М	ДЛИНА, СМ	ВЕС, Г	КРЮЧКИ
XRSCP14	1,6	14	68	ОДИН №2 / ОДИН №4



- Быстрое погружение.
- Лопасть из тонкого поликарбоната.
- Идеальный баланс и дальность заброса.
- Встроенная шумовая камера.
- Тройники VMC® чёрный никель.
- Конструкция из бальсы.
- Ручная настройка и конечное тестирование.

ХАРАКТЕРИСТИКИ DT® (DIVES-TO) SERIES

МОДЕЛЬ	ГЛУБИНА ПОГРУЖЕНИЯ, М	ДЛИНА, СМ	ВЕС, Г	КРЮЧКИ
DT16	5	7	22	№3, 4
DTMSS20	6	7	25	№3, 4
DT04	1,2	5	9	ДВА №6
DT06	1,8	5	13	ДВА №5



TWITCHIN' RAP

Twitchin' Rap® идеально подходит для ловли хищников: классический дизайн тела в форме шэда в сочетании со способностью совершать затяжные, планирующие движения. Экстремально отзывчивая приманка из бальсы. Собрана вручную, а потому идеально сбалансирована и настроена. Результат индивидуального подхода – всегда правильная скорость заглубления и стабильная игра. Обладая широким профилем, Twitchin' Rap® скользит из стороны в сторону, чуть ниже поверхности воды, оставаясь в зоне атаки на протяжении всей презентации. Для анимации этой приманки можно использовать различную технику: заставляя рыскать приманку из стороны в сторону или, чередуя вращение и остановку, подавать приманку, как борющуюся за жизнь, мелкую рыбешку.



ARB



HLW



PEL



SCRR



HPS



CRB



HTP



SCRB

ХАРАКТЕРИСТИКИ TWITCHIN' RAP

МОДЕЛЬ	ГЛУБИНА ПОГРУЖЕНИЯ, М	ДЛИНА, СМ	ВЕС, Г	КРЮЧКИ
TWR12	0.6–1.5	12	53	ДВА №2/0

- Конструкция из бальсы.
- Цветовая палитра для современного хищника.
- Отзывчивые движения.
- Медленно тонущий.
- Большие и трофейные хищники.
- Крючки VMC® с коррозиестойким покрытием Coastal чёрный никель.



COUNTDOWN®

CountDown – это обратный отсчёт. Как им пользоваться? Совершив первый заброс, даём приманке опуститься на дно, при этом производим отсчёт. Таким образом получаем число, на котором воблер достиг дна. Теперь погрузить приманку на нужную глубину очень легко. Достаточно сделать паузу, управляя погружением с помощью обратного отсчета. CountDown погружается со скоростью примерно 30 см за секунду. Таким образом вы можете осуществлять проводку на разных глубинах, проводить у самого дна или вести над водорослями или другими подводными препятствиями.



SSH



ART



BTR



CHL



FT



P



OCW



RT



AYUL



GFR



FMN



HMMD



S



RFSM



TR

ХАРАКТЕРИСТИКИ COUNTDOWN®

МОДЕЛЬ	ГЛУБИНА ПОГРУЖЕНИЯ, М	ДЛИНА, СМ	ВЕС, Г	КРЮЧКИ
CD01	0.3–0.9	2.5	3	ОДИН №12
CD03	0.6–0.9	3	4	ДВА №12
CD05	0.9–1.8	5	5	ДВА №10
CD07	1.5–2.4	7	8	ДВА №7
CD09	2.1–3.0	9	12	ДВА №5
CD11	2.7–3.9	11	16	ДВА №3

- Конструкция из бальсы.
- Органичные движения в воде.
- Техника контролируемой глубины.
- Большой размерный ряд.
- Крючки VMC® чёрный никель.
- Ручная настройка и тестирование.



ORIGINAL FLOATER®

Original – знаменитый воблер, созданный лично Lauri Rapala. В течение многих лет этот воблер остается приманкой №1 во всём мире. Плавающий Original находит своё применение в разных методах рыбной ловли: от спиннинга до троллинга. Это необычайно эффективная приманка для ловли в поверхностных и глубоких слоях воды.



ХАРАКТЕРИСТИКИ ORIGINAL FLOATER®

МОДЕЛЬ	ГЛУБИНА ПОГРУЖЕНИЯ, М	ДЛИНА, СМ	ВЕС, Г	КРЮЧКИ
F03	0,6–1,2	3	2	ДВА №12
F05	0,9–1,5	5	3	ДВА №10
F07	0,9–1,5	7	4	ДВА №7
F09	0,9–1,5	9	5	ДВА №7
F11	1,2–1,8	11	6	ТРИ №6
F13	1,2–1,8	13	7	ТРИ №5

- Бальсовое тело.
- Натуральный профиль.
- Плавающие.
- Классические и современные расцветки.
- Крючки VMC® чёрный никель.
- Проволочная конструкция из нержавеющей стали.
- Ручная настройка и тестирование.



JOINTED®

Jointed – воблер, состоящий из двух частей. Как плавающая, так и тонущая версии этой приманки являются необычайно уловистыми. Обладают стабильной «живой» игрой даже при очень медленной проводке в быстром речном потоке и в неподвижной воде озёр и прудов. В отличие от Original и Countdown, Jointed обладает «высокоамплитудной» игрой. Эта приманка ловит всегда, даже если рыба не проявляет активности.



ХАРАКТЕРИСТИКИ JOINTED

МОДЕЛЬ	ГЛУБИНА ПОГРУЖЕНИЯ, М	ДЛИНА, СМ	ВЕС, Г	КРЮЧКИ
J07	1,2–1,8	7	4	ДВА №6
J09	1,5–2,1	9	7	ДВА №5
J11	1,2–2,4	11	9	ДВА №3
J13	1,2–4,2	13	18	ДВА №2

- Конструкция из бальсы.
- Двухсоставной дизайн.
- Классический профиль minnow.
- Тройники VMC® чёрный никель.
- Для рыбалки в различных слоях воды.
- Ручная настройка и конечное тестирование.



SHAD RAP® / SHALLOW SHAD RAP®

Модель Shad Rap® производится в двух вариантах: мелководном и глубоководном, визуально отличаясь формой лопасти. Это универсальный воблер, который одинаково эффективен как для ловли в заброс, так и для троллинга на малых и сверхмалых скоростях. После заброса подождите, пока рыбка исчезнет. Затем начинайте медленно вращать рукоятку катушки, задавая приманке плавное, соблазнительное движение или лёгкими подергиваниями оживите игру. И не забывайте, что на паузе он быстро всплывает.



- Классический профиль Rapala Shad.
- Конструкция из бальсы.
- Тройники VMC® чёрный никель.
- Ручная настройка и финальное тестирование.

ХАРАКТЕРИСТИКИ SHALLOW SHAD RAP

МОДЕЛЬ	ГЛУБИНА ПОГРУЖЕНИЯ, М	ДЛИНА, СМ	ВЕС, Г	КРЮЧКИ
SSR05	0,9–1,8	5	5	ДВА №6
SSR07	1,2–1,8	7	7	ДВА №5
SSR09	1,8–2,4	9	12	ДВА №3

ХАРАКТЕРИСТИКИ SHAD RAP

МОДЕЛЬ	ГЛУБИНА ПОГРУЖЕНИЯ, М	ДЛИНА, СМ	ВЕС, Г	КРЮЧКИ
SR05	1,2–2,7	5	6	ДВА №6
SR07	1,5–3,3	7	8	ДВА №5
SR08	2,2–3,8	8	11	ДВА №3
SR09	2,4–4,5	9	15	ДВА №3



FLAT RAP®

Изготовленная из бальсы модель Flat Rap®, иллюстрирует классическую игру приманки «раненый малёк», с медленным разворотом на паузе и вспышкой бликов от «чешуи» при рывке. Лопасть треугольной формы помогает создать уникальную, быструю вибрацию в толще воды, одновременно отражая препятствия на своем пути. Острые крючки VMC® из черного никеля. Каждый воблер настроен вручную и протестирован в резервуаре, чтобы обеспечить высокие стандарты качества и уловистости, которыми славится Rapala®.



- Прочная 2-компонентная пластиковая интегрированная в корпус лопатка
- Двойная система контроля проводки.
- Жесткая пластиковая хвостовая часть
- Плавающий
- Крючки из тонкой проволоки VMC® Black Nickel

ХАРАКТЕРИСТИКИ FLAT RAP®

МОДЕЛЬ	ГЛУБИНА ПОГРУЖЕНИЯ, М	ДЛИНА, СМ	ВЕС, Г	КРЮЧКИ
FLR08	0,9 – 1,8	8	7	ТРОЙНОЙ; № 6; 2ШТ



DEEP TAIL DANCER®

Специально разработанный конструкторами Rapala ныряющий воблер, достигающий значительных глубин без дополнительного оснащения. Тело в форме банана активно двигает хвостом, словно танцует, так может только балансовая приманка! Быстрое погружение и стабильная игра на глубине помогают «поднять» со дна трофейного хищника, а тройники VMC® и качественная фурнитура, позволяют рыболову выйти победителем из схватки с глубоководным гигантом.

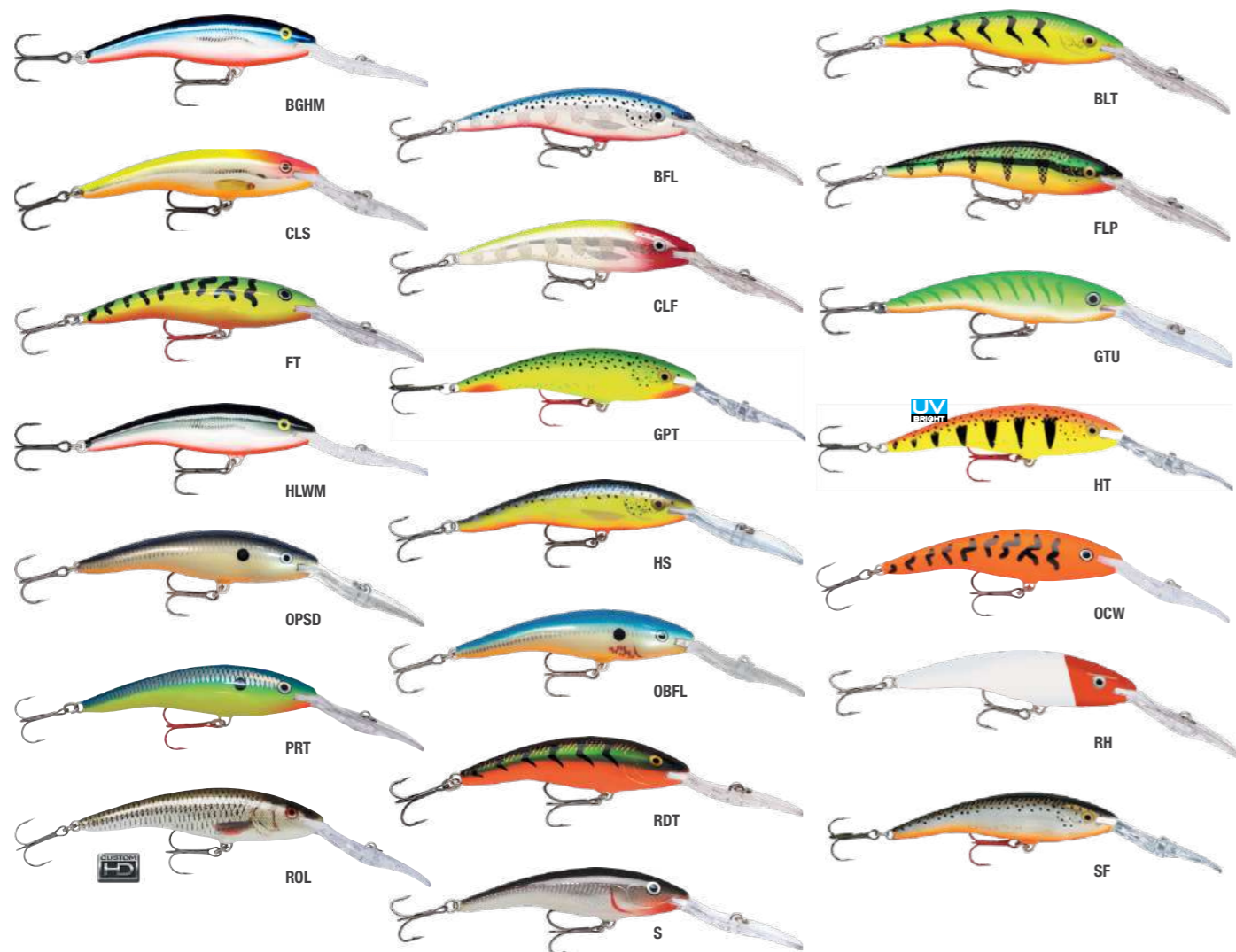

ХАРАКТЕРИСТИКИ DEEP TAIL DANCER®

МОДЕЛЬ	ГЛУБИНА ПОГРУЖЕНИЯ, М	ДЛИНА, СМ	ВЕС, Г	КРЮЧКИ
TDD07	4,5	7	9	ТРОЙНОЙ; № 5 ; 2ШТ
TDD09	6	9	13	ТРОЙНОЙ; № 3 ; 2ШТ
TDD11	9	11	22	ТРОЙНОЙ; № 3 ; 2ШТ
TDD13	12	13	42	ТРОЙНОЙ; № 1 ; 2ШТ

- Глубоководная лопасть
- Игра с широкой амплитудой
- Корпус из бальсы
- Шумовая камера
- Тройники VMC® Black Nickel.
- Ручная настройка и тестирование в аквариуме



TEAM ESKO®

Team Esko – плавающая приманка с силуэтом Count Down для дальнего заброса. Благодаря уникальному дизайну лопасти и дополнительной массе этот воблер остается стабильным и сохраняет классическую игру раненой рыбки даже в условиях сильного течения.



- Конструкция из бальсы.
- Аэродинамическое тело.
- Дальний заброс.
- Специальная геометрия лопасти.
- Уникальная вибрирующая игра.
- Тройники Premium VMC® чёрный никель.
- Ручная настройка и тестирование.

ХАРАКТЕРИСТИКИ TEAM ESKO

МОДЕЛЬ	ГЛУБИНА ПОГРУЖЕНИЯ, М	ДЛИНА, СМ	ВЕС, Г	КРЮЧКИ
TE07	1,2–1,8	7	6	ДВА №6



FLOATING MAGNUM®

Плавающая, более лёгкая версия легендарного Magnum® обладает уникальной привлекательной игрой даже на высокой скорости движения. Эта приманка может использоваться для ловли в заброс. По-настоящему её преимущества раскрываются в условиях быстрого течения и при троллинге за лодкой. Дизайн лопасти заставляет приманку быстро заныривать, при этом не оказывая сильного давления на удище. Подходит для большинства морских и пресноводных видов.



- Конструкция из твердого дерева абаши.
- Плавающий.
- Устойчив к зубам хищника.
- Нержавеющий каркас.
- Натуральные и провоцирующие цвета.
- Тройники VMC® Permasteel.
- Ручная настройка и тестирование.

ХАРАКТЕРИСТИКИ FLOATING MAGNUM

МОДЕЛЬ	ГЛУБИНА ПОГРУЖЕНИЯ, М	ДЛИНА, СМ	ВЕС, Г	КРЮЧКИ
FMAG11	2,7–3,3	11	15	ДВА №1
FMAG14	2,7–3,3	14	22	ДВА №1/0
FMAG18	2,7–3,3	18	40	ДВА №4/0

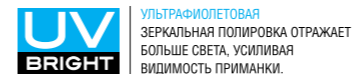

COUNTDOWN® MAGNUM®

CountDown Magnum – приманка №1 для морской рыбалки. Этот воблер привлекателен как для морских, так и пресноводных обитателей. CountDown Magnum предлагается в богатой цветовой гамме, отличается металлической нержавеющей лопастью и тройниками, очень стойкими к коррозии. Поверхность воблера хорошо защищена от повреждений, наносимых зубами хищников. Ручное тестирование делает эту приманку совершенной.



- Супертвердое африканское дерево абаши.
- Контролируемое погружение.
- Нержавеющая металлическая лопасть.
- Устойчив к зубам хищника.
- Нержавеющий каркас.
- Натуральные и провоцирующие цвета.
- Тройники VMC® Permasteel.
- Ручная настройка и тестирование.

ХАРАКТЕРИСТИКИ COUNTDOWN MAGNUM

МОДЕЛЬ	ГЛУБИНА ПОГРУЖЕНИЯ, М	ДЛИНА, СМ	ВЕС, Г	КРЮЧКИ
CDMAG07	2,7–3,3	7	12	ДВА №3
CDMAG09	3,6–4,2	9	17	ДВА №2
CDMAG11	3,9–4,5	11	24	ДВА №1
CDMAG14	4,5–5,4	14	36	ДВА №2/0
CDMAG18	5,4–6,3	18	70	ДВА №4/0
CDMAG22	5,4–7,5	22	100	ДВА №7/0



SKITTER POP® / SKITTER POP SALTWATER

Разбрызгивающий воду воблер Skitter Pop быстро стал популярным среди рыбаков. Он имитирует убегающих мальков, оставляющих за собой следы на поверхности воды. Прекрасно ведёт себя в местах ловли, поросших подводной растительностью.

ПРЕСНОВОДНЫЕ РАСЦВЕТКИ



ПРЕСНОВОДНАЯ МОДЕЛЬ

- Чашеобразная лопасть.
- Тройники VMC® чёрный никель.
- Хвостовой тройник с оперением.

ХАРАКТЕРИСТИКИ SKITTER POP

МОДЕЛЬ	ГЛУБИНА ПОГРУЖЕНИЯ, М	ДЛИНА, СМ	ВЕС, Г	КРЮЧКИ
SP05	ПОВЕРХНОСТНЫЙ	5	7	ДВА №6
SP07	ПОВЕРХНОСТНЫЙ	7	7	ДВА №5
SP09	ПОВЕРХНОСТНЫЙ	9	14	ДВА №3

МОРСКИЕ РАСЦВЕТКИ



МОРСКАЯ МОДЕЛЬ

- Встроенная шумовая камера.
- SSP12 тройники Premium VMC® Permasteel.

ХАРАКТЕРИСТИКИ SKITTER POP SALTWATER

МОДЕЛЬ	ГЛУБИНА ПОГРУЖЕНИЯ, М	ДЛИНА, СМ	ВЕС, Г	КРЮЧКИ
SSP12	ПОВЕРХНОСТНЫЙ	12	40	ДВА №1/0



SUPER SHAD RAP®

Масса 45 г и длина тела 14 см – это приманка №1 для крупной щуки. Благодаря своей массе, Super Shad Rap является идеальным воблером для троллинга, хотя и отлично подходит для спиннинга. Внимание: во время троллинга управление приманкой осуществляется с большой скоростью.



- Конструкция из твёрдого дерева абаши.
- Реалистичный профиль.
- Тройники VMC® чёрный никель.
- Нержавеющий каркас.
- Ручная настройка и тестирование.

ХАРАКТЕРИСТИКИ SUPER SHAD RAP®

МОДЕЛЬ	ГЛУБИНА ПОГРУЖЕНИЯ, М	ДЛИНА, СМ	ВЕС, Г	КРЮЧКИ
SSR14	1,5–2,7	14	45	ДВА №3/0



SHAD DANCER

Эта многоцелевая бальсовая приманка привносит высокочастотные колебания в семейство Rapala® Tail Dancer®. Бесшумно двигаясь в воде, Shad Dancer агрессивно виляет хвостом и вибрирует телом. Предназначен для быстрого и глубокого погружения, будь то заброс или троллинг.



- Тело из бальсы.
- Глубокое погружение.
- Агрессивное действие.
- Плавающий.
- Бесшумный.
- Крючки VMC® чёрный никель.

ХАРАКТЕРИСТИКИ SHAD DANCER

МОДЕЛЬ	ГЛУБИНА ПОГРУЖЕНИЯ, М	ДЛИНА, СМ	ВЕС, Г	КРЮЧКИ
SDD04	2,1–3,0	4	5	ДВА №8
SDD05	2,1–3,0	5	8	ДВА №6
SDD07	2,7–4,2	7	15	ДВА №5



RIPPIN' RAP®

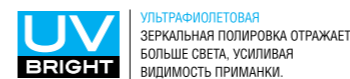

УЛЬТРАФИОЛЕТОВАЯ
ЗЕРКАЛЬНАЯ ПОЛИРОВКА ОТРАЖАЕТ
БОЛЬШЕ СВЕТА, УСИЛИВАЯ
ВИДИМОСТЬ ПРИМАНКИ.

Модель Rippin' Rap отличается отсутствием лопасти и высоким профилем. Обладает высокочастотными колебаниями и громкой погремушкой, которую не могут не услышать рыбы! Великолепно работает на различных глубинах.



- Высокий, узкий профиль.
- Громкая шумовая система.
- Дизайн без лопасти.
- Высокочастотные вибрации корпуса.
- Обеспечивает дальний заброс.
- Крючки VMC® чёрный никель.
- Текстурированное тело.

ХАРАКТЕРИСТИКИ RIPPIN' RAP

МОДЕЛЬ	ГЛУБИНА ПОГРУЖЕНИЯ, М	ДЛИНА, СМ	ВЕС, Г	КРЮЧКИ
RPR05	ПЕРЕМЕННАЯ	5	9	№8 И №10
RPR06	ПЕРЕМЕННАЯ	6	14	№6 И №8
RPR07	ПЕРЕМЕННАЯ	7	24	№4 И №6



RATTLIN' RAPALA®

Звуки привлекают внимание рыбы и провоцируют её к поискам. Модель Rattlin Rapala имитирует акустические волны частотой, напоминающей «голоса природы» в водной среде. Секрет звука в сочетании со специфическим типом колебаний (патент Rapala) корпуса воблера делают приманку особо привлекательной. Независимо от проводки – рывковой или плавной, в любом случае воблер будет услышан.

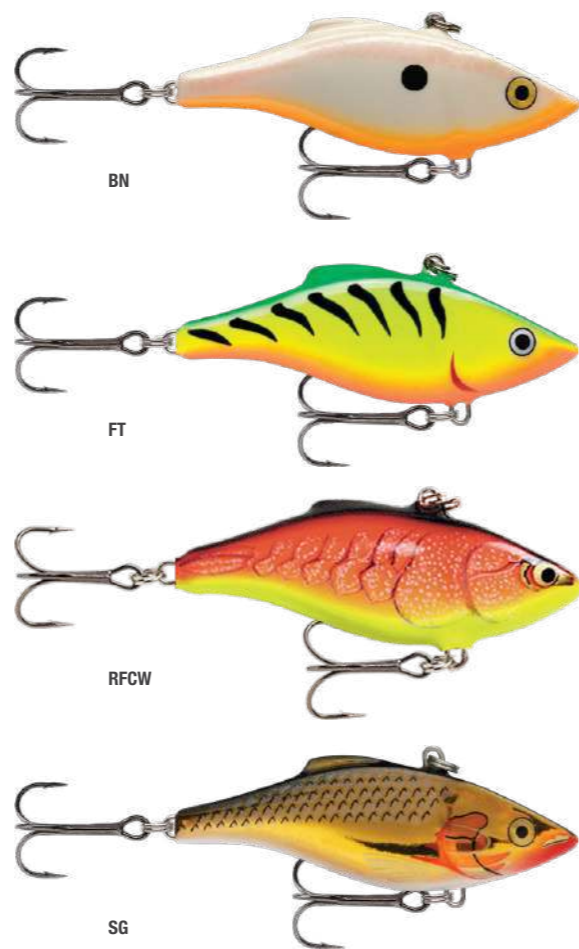

- Классическая безлопастная конструкция.
- Уникальная шумовая камера.
- Дальний заброс.
- Сбалансированный корпус.
- Тонущий.
- Тройники VMC® чёрный никель.
- Ручная настройка и тестирование.

ХАРАКТЕРИСТИКИ RATTLIN' RAPALA

МОДЕЛЬ	ГЛУБИНА ПОГРУЖЕНИЯ, М	ДЛИНА, СМ	ВЕС, Г	КРЮЧКИ
RNR04	ПЕРЕМЕННАЯ	4	6	№7
RNR05	ПЕРЕМЕННАЯ	5	11	ДВА №6
RNR07	ПЕРЕМЕННАЯ	7	16	ДВА №4
RNR08	ПЕРЕМЕННАЯ	8	22	ДВА №3



УЛЬТРАФИОЛЕТОВАЯ
ЗЕРКАЛЬНАЯ ПОЛИРОВКА ОТРАЖАЕТ
БОЛЬШЕ СВЕТА, УСИЛИВАЯ
ВИДИМОСТЬ ПРИМАНКИ.

ULTRA LIGHT CRANK

Ultra Light Crank созданы для поклонников стиля Ultra Light. Изящные воблеры крэнкбайт ныряют на глубину более двух метров и имеют высокую частоту колебаний даже при медленной проводке. Плавающий воблер легко выныривает на поверхность при паузах. Несмотря на малый размер, воблеры Ultra Light Crank имеют достаточный вес и пригодны для забросов на расстояния, обычно свойственные приманкам в два раза тяжелее. Визуальный эффект чешуи и голографические 3D глаза делают воблер необычайно схожим с живой рыбой.



- Высокочастотная игра.
- Шумовая камера.
- Реалистичные детали тела.
- 3D голографические глаза.
- Специальный дизайн лопасти.
- Дальний заброс.
- Плавающий.
- Чёрные никелевые крючки VMC®.
- Ручная настройка и тестирование.

ХАРАКТЕРИСТИКИ ULTRA LIGHT CRANK

МОДЕЛЬ	ГЛУБИНА ПОГРУЖЕНИЯ, М	ДЛИНА, СМ	ВЕС, Г	КРЮЧКИ
ULC03	1.2–2.4	3	4	ДВА №10



UV BRIGHT УЛЬТРАФИОЛЕТОВАЯ ЗЕРКАЛЬНАЯ ПОЛИРОВКА ОТРАЖАЕТ БОЛЬШЕ СВЕТА, УСИЛИВАЯ ВИДИМОСТЬ ПРИМАНКИ.

ULTRA LIGHT POP

Небольшая поверхностная приманка, которая имитирует убегающих мальков, оставляющих за собой следы на поверхности воды. Благодаря специальной лобовой выемке, при рывке этот поппер создаёт брызги и шум, а встроенная погремушка способна привлекать хищника с дальнего расстояния. Эта маленькая приманка не останется незамеченной и раздражит даже самого привередливого хищника.



CBN



CH



FT



GAU



LF



SB

- Громкая поверхностная приманка.
- Булькающие звуки и всплески.
- Встроенная шумовая камера.
- Прекрасно сбалансирован.
- 3D голографические глаза.
- Текстурированное тело.
- Крючки VMC® чёрный никель.

ХАРАКТЕРИСТИКИ ULTRA LIGHT POP

МОДЕЛЬ	ГЛУБИНА ПОГРУЖЕНИЯ, М	ДЛИНА, СМ	ВЕС, Г	КРЮЧКИ
ULP04	ПОВЕРХНОСТНАЯ	4	3	ДВА № 10



UV BRIGHT УЛЬТРАФИОЛЕТОВАЯ ЗЕРКАЛЬНАЯ ПОЛИРОВКА ОТРАЖАЕТ БОЛЬШЕ СВЕТА, УСИЛИВАЯ ВИДИМОСТЬ ПРИМАНКИ.

ULTRA LIGHT SHAD

Маленький только размер, но не содержание! Ultra Light Shad способен на дальние забросы. Прекрасно работает при любой скорости проводки, будь то спокойная вода или сильное течение. Медленно тонет на паузе, создавая ещё большую привлекательность.



CBN



CH



CLN



FT



G



HS



GAU



RT



SB



TR

- Сбалансированное тело.
- Геометрия лопасти для быстрого погружения.
- 3D голографические глаза.
- Ручная настройка.
- Финальное тестирование.

ХАРАКТЕРИСТИКИ ULTRA LIGHT MINNOW

МОДЕЛЬ	ГЛУБИНА ПОГРУЖЕНИЯ, М	ДЛИНА, СМ	ВЕС, Г	КРЮЧКИ
ULS04	1.2–1.5	4	3	ДВА № 10

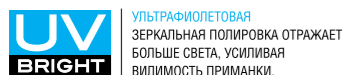

ULTRA LIGHT MINNOW

Большая игра в маленькой приманке, Ultra Light Minnow имеет утяжеленное тело, что позволяет совершать невероятно дальние забросы. Медленно тонущий, с уникальным дизайном лопасти, которая оживляет приманку при малейшем движении.



- Утяжелённое тело.
- Уникальный дизайн лопасти.
- Медленно тонущий.
- 3D голографические глаза.
- Ручная настройка.
- Финальное тестирование.

ХАРАКТЕРИСТИКИ ULTRA LIGHT MINNOW

МОДЕЛЬ	ГЛУБИНА ПОГРУЖЕНИЯ, М	ДЛИНА, СМ	ВЕС, Г	КРЮЧКИ
ULM04	0.6-0.9	4	3	ДВА №10
ULM06	0.6-0.9	6	4	ДВА №8



Дизайн V-Rap® позволяет приманке очень быстро вращаться



SKITTER V

Этот плавающий воблер эксклюзивного дизайна в корне меняет действие наживки. Комбинация технологии V-Rap® Technology и огруженной хвостовой части позволяет воблеру быстро реагировать на движение удилища, описывая длинные и плавные дуги по поверхности.



- Полупрозрачный корпус X-Style.
- 3D голографические глаза.
- Быстрая реакция на проводке.
- Плавающая.
- Для прибрежных рыб.
- Никелированные крючки VMC® Thin Wire Black.

ХАРАКТЕРИСТИКИ SKITTER V

МОДЕЛЬ	ГЛУБИНА ПОГРУЖЕНИЯ, М	ДЛИНА, СМ	ВЕС, Г	КРЮЧКИ
SKV10	ПОВЕРХНОСТНАЯ	10	14	ДВА №4
SKV13	ПОВЕРХНОСТНАЯ	13	28	ТРИ №3



HUSKY JERK®

Благодаря своим неподражаемым движениям и нейтральной плавучести, этот воблер является несомненным шедевром. При движении он издаёт звуковые колебания, чем способен привлечь даже неактивную рыбу. На паузе эта приманка стремится оставаться в толще воды, соблазняя хищную рыбу.



JOINTED DEEP HUSKY JERK®

Jointed Deep Husky Jerk обладает сходством с раненой рыбкой. Переваливаясь с боку на бок, помахивает своим хвостиком. Хищная рыба не сможет устоять перед таким соблазном! Медленный темп проводки или быстрый – эта приманка работает всегда!

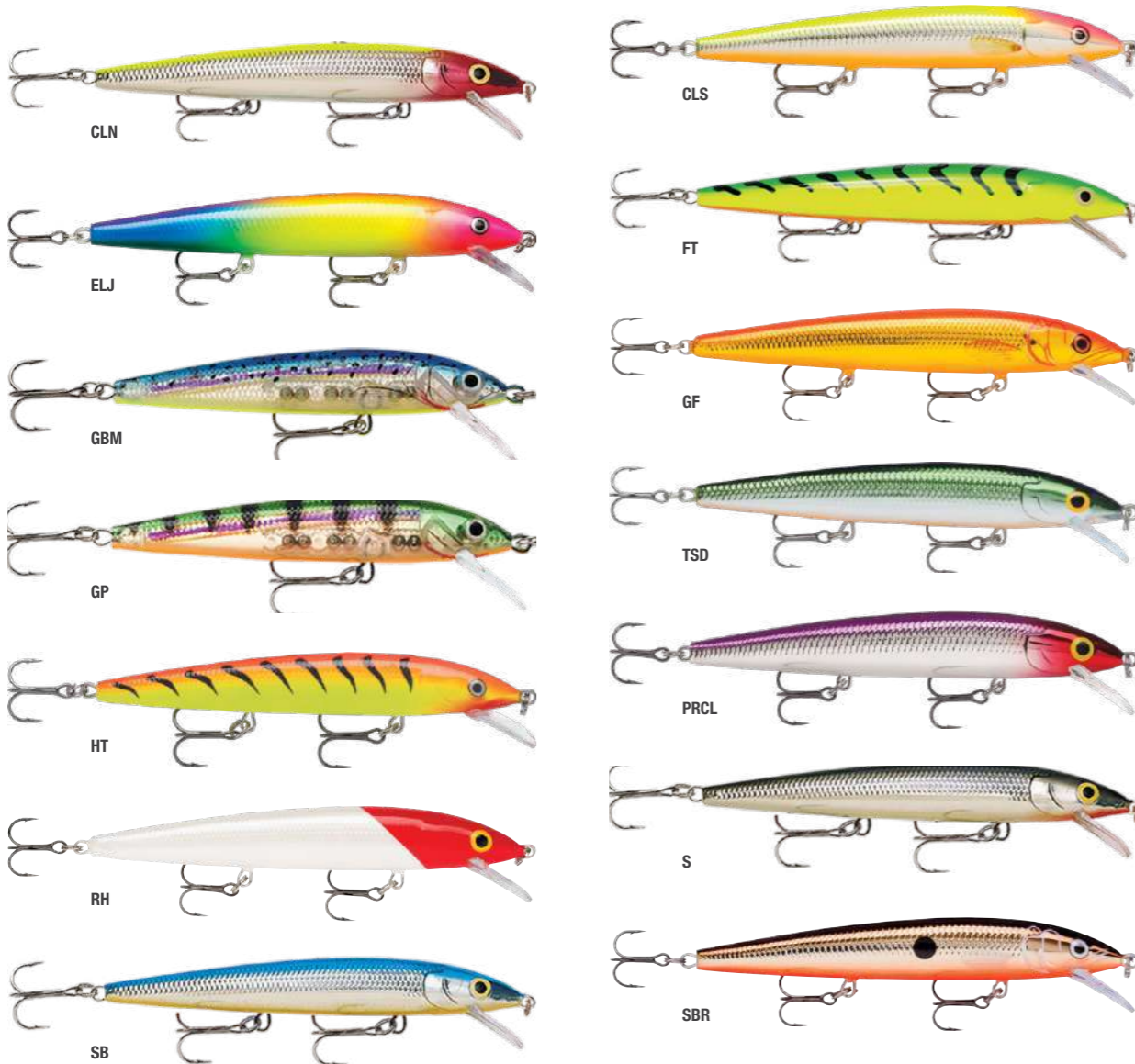

ХАРАКТЕРИСТИКИ HUSKY JERK®

МОДЕЛЬ	ГЛУБИНА ПОГРУЖЕНИЯ, М	ДЛИНА, СМ	ВЕС, Г	КРЮЧКИ
HJ06	1,2–1,8	6	3	ДВА №10
HJ08	1,2–1,8	8	6	ДВА №6
HJ10	1,2–2,4	10	10	ДВА №5
HJ12	1,2–2,4	12	13	ТРИ №5
HJ14	1,2–2,4	14	18	ТРИ №4

- Нейтральная плавучесть.
- Дальний заброс.
- Шумовая камера.
- Стабильная игра.
- Для спиннинга и троллинга.
- Тройники Premium VMC® Black Nickel.
- Ручная настройка и тестирование.



ХАРАКТЕРИСТИКИ JOINTED DEEP HUSKY JERK®

МОДЕЛЬ	ГЛУБИНА ПОГРУЖЕНИЯ, М	ДЛИНА, СМ	ВЕС, Г	КРЮЧКИ
JDHJ08	1,2–2,4	8	5	ДВА №8

- Составное тело.
- Обладает нейтральной плавучестью.
- Погремушка.
- Стабильная игра на любой скорости.
- Для кастинга и троллинга.
- Крючки премиум VMC® чёрный никель.
- Ручная настройка и финальное тестирование.



УЛЬТРАФИОЛЕТОВАЯ
ЗЕРКАЛЬНАЯ ПОЛИРОВКА ОТРАЖАЕТ
БОЛЬШЕ СВЕТА, УСИЛИВАЯ
ВИДИМОСТЬ ПРИМАНКИ.

DOWN DEEP HUSKY JERK®

Down Deep Husky Jerk® идеально сбалансированный воблер и при троллинге без труда достигает глубины около 6 метров. Сделав заброс в перспективном месте, вы легко заглубите воблер на три метра всего лишь несколькими оборотами катушки. Эта приманка демонстрирует завидную уловистость двигаясь равномерно или при чередовании с паузами, а также при анимации спиннингом, применяя потяжки и активные рывки.



ХАРАКТЕРИСТИКИ DOWN DEEP HUSKY JERK®

МОДЕЛЬ	ГЛУБИНА ПОГРУЖЕНИЯ, М	ДЛИНА, СМ	ВЕС, Г	КРЮЧКИ
DHJ10	2,1–4,8	10	11	ДВА №5
DHJ12	2,4–5,9	12	15	ТРИ №5
DHJ14	4,4–5,5	14	23	ТРИ №4

DOWN DEEP HUSKY JERK®

СПЕЦИАЛЬНАЯ СЕРИЯ

Эта серия отличается новыми контрастными сочетаниями ярких цветов и оттенков. Фантастическая палитра «боевой раскраски» расширяет пределы возможностей знакомого многим рыболовам и проверенного временем воблера Down Deep Husky Jerk. Эти расцветки способны спровоцировать на атаку даже ленивого хищника. Щука, судак, лосось – это основные виды рыб, для кого предназначается эта серия.



- Глубоководная лопасть.
- Нейтральная плавучесть.
- Дальний заброс.
- Шумовая камера.
- Тройники Premium VMC® чёрный никель.
- Стабильная игра.
- Ручная настройка и тестирование.

ХАРАКТЕРИСТИКИ DOWN DEEP HUSKY JERK®

МОДЕЛЬ	ГЛУБИНА ПОГРУЖЕНИЯ, М	ДЛИНА, СМ	ВЕС, Г	КРЮЧКИ
DHJ12	2,4–5,9	12	15	ТРИ №5
DHJ14	4,4–5,5	14	23	ТРИ №4



JOINTED SHAD RAP®

Игра воблера провоцирует атаку! Это отличительная особенность составного воблера Jointed Shad Rap. Теперь легендарная приманка доступна и в мелководной версии. Обладая прекрасной подвижностью, этот воблер чутко отзывается даже на лёгкую потяжку. Высокоамплитудная игра и звуковые колебания Jointed Shad Rap обеспечивают ему успех при различных условиях ловли.



ХАРАКТЕРИСТИКИ JOINTED SHAD RAP®

МОДЕЛЬ	ГЛУБИНА ПОГРУЖЕНИЯ, М	ДЛИНА, СМ	ВЕС, Г	КРЮЧКИ
JSR04	1,2–1,8	4	5	№8, 10
JSR05	1,8–3,9	5	8	№6, 7
JSR07	2,1–4,5	7	13	ДВА №4
JSR09	3,3–5,4	9	25	ДВА №3

- Широкоамплитудная игра.
- Нейтральный.
- С шумовой камерой.
- Тройники VMC® чёрный никель.
- Ручная настройка и тестирование.



УЛЬТРАФИОЛЕТОВАЯ
ЗЕРКАЛЬНАЯ ПОЛИРОВКА ОТРАЖАЕТ
БОЛЬШЕ СВЕТА, УСИЛИВАЯ
ВИДИМОСТЬ ПРИМАНКИ.

RATTLIN' MINNOW SPOON®

Rattlin' Minnow Spoon обладает широкой амплитудой игры в движении и соблазнительно осыпается на паузе, сопровождая свои действия звуковым эффектом – всё это делает её неотразимой для хищников.

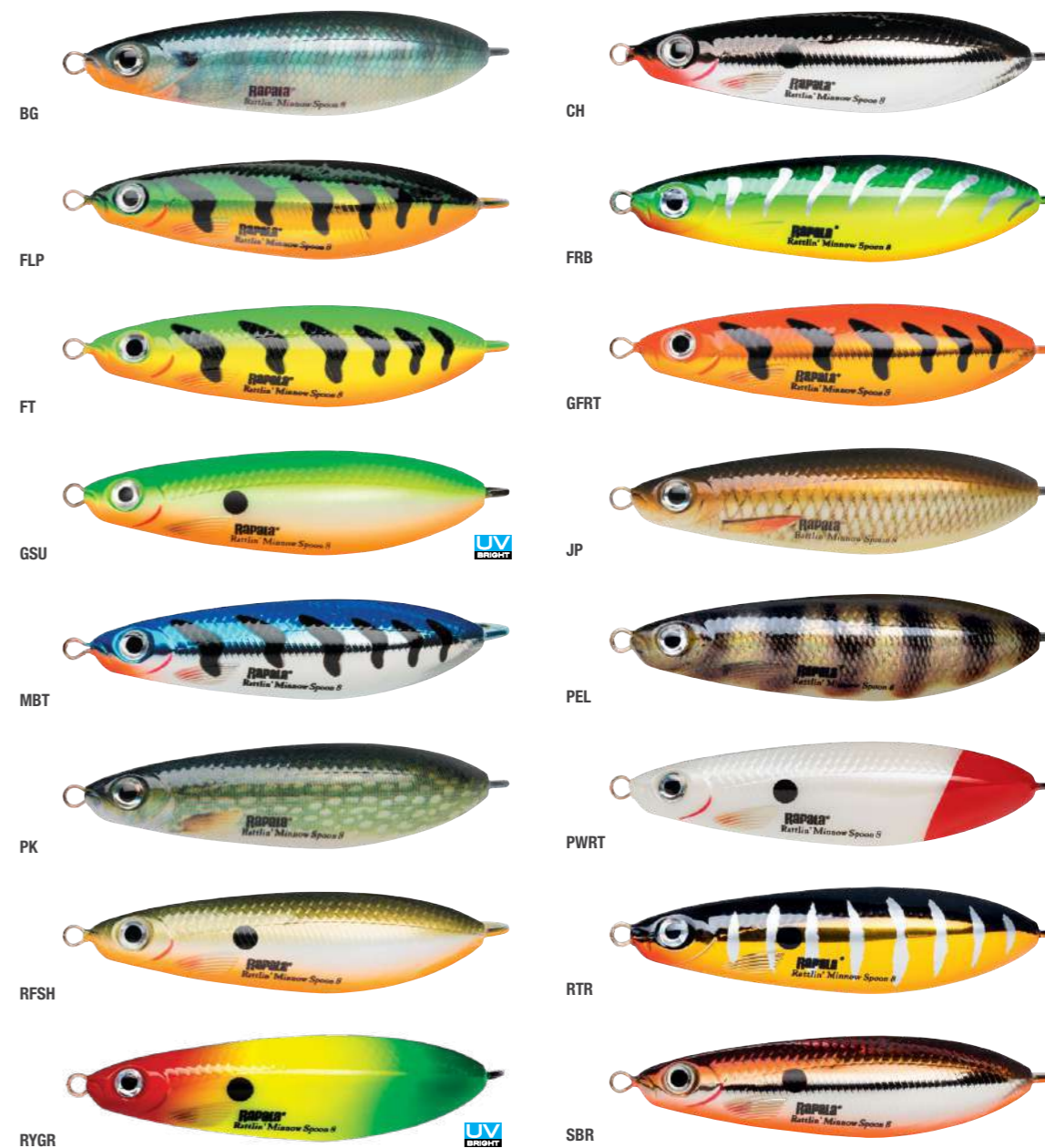

ХАРАКТЕРИСТИКИ RATTLIN' MINNOW SPOON®

МОДЕЛЬ	ГЛУБИНА ПОГРУЖЕНИЯ, М	ДЛИНА, СМ	ВЕС, Г	КРЮЧКИ
RMSR08	ПЕРЕМЕННАЯ	8	16	№7/0

- Широкоамплитудная игра.
- Встроенная шумовая камера.
- Острый одинарный крючок VMC® Permasteel.
- Конструкция «незацепляйка».



WEEDLESS MINNOW SPOON®

Великолепная приманка с привлекательной и стабильной игрой не только при разных скоростях проводки, но и на паузе: когда приманка тонет, она соблазнительно покачивается, гипнотизируя любого хищника. Эффективная защита крючка от зацепов позволяет рыбачить с ней даже в очень сильно заросших водоёмах, как в пресной, так и солёной воде.



ХАРАКТЕРИСТИКИ WEEDLESS MINNOW SPOON®

МОДЕЛЬ	ГЛУБИНА ПОГРУЖЕНИЯ, М	ДЛИНА, СМ	ВЕС, Г
RMS06	ПЕРЕМЕННАЯ	6	10
RMS07	ПЕРЕМЕННАЯ	7	15
RMS08	ПЕРЕМЕННАЯ	8	22
RMS10	ПЕРЕМЕННАЯ	10	32

- Защищённый от зацепов крючок.
- Антикоррозионное покрытие.
- Стабильная игра независимо от скорости проводки.
- Крючок VMC® Permasteel.
- Дальний заброс.
- Ручная настройка и тестирование.



NAUVO

Восстановленная классика – RapalaR Nauvo сочетает в себе современные реалистические покрытия со старой – доброй металлической колеблющейся блесной. Появившаяся в 1990-х годах, Nauvo, даёт размашистые колебания на равномерной медленной проводке, хорошо работает, давая эффект вспышки при чередовании ускорений и пауз, а также соблазнительно трепещет в толще воды припогружении. Современная отделка сочетает в себе обновленные традиционные цвета блёсен и реалистичные HD рисунки, имитирующие малька. Выпускается в двух новых размерах: более крупный вариант идеально подходит для ловли крупных хищников, а меньший универсальный вариант хорошо подходит для форели и лосося.



ХАРАКТЕРИСТИКИ NAUVO

МОДЕЛЬ	ГЛУБИНА ПОГРУЖЕНИЯ, М	ДЛИНА, СМ	ВЕС, Г	КРЮЧКИ
NAV19	ПЕРЕМЕННАЯ	6.6	19	ТРОЙНОЙ; № 3.0; 1ШТ
NAV37	ПЕРЕМЕННАЯ	9.5	37	ТРОЙНОЙ; № 2.0; 1ШТ

- Штамповка из металла
- Не содержит свинца
- Классический дизайн
- Тонущая
- Предназначен для щуки, форели, радужной форели и лосося
- Тройной крючок VMC® Black Nickel Treble Hook

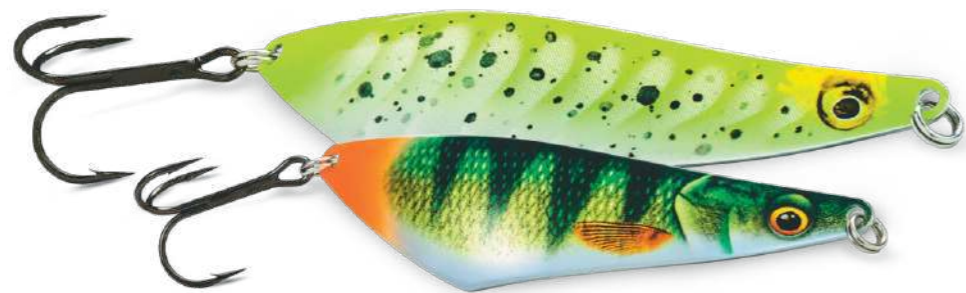

HARMAJA

Эта колеблющаяся блесна уникальной формы, созданная в 1990-х годах, вернулась к жизни в обновлённой восхитительной отделке и с неизменно превосходным результатом при ловле рыбы. Собственная разработка Rapala®. Ассиметричное тело блесны Rapala® Harmaja придаёт её игре в толще воды широкую амплитуду, эффект «рыскания со срывами», а все его движения сопровождается активными световыми бликами. С момента попадания в воду и до финала проводки, блесна оказывает раздражающий эффект и провоцирует хищника на атаку. Современная финишная отделка сочетает в себе обновленные традиционные цвета блесен и реалистичные HD рисунки приманок. Выпускается в двух новых размерах: более крупный вариант идеально подходит для ловли крупных хищников, а меньший универсальный вариант хорошо подходит для форели и лосося.



- Штамповка из металла
- Не содержит свинца
- Уникальная форма
- Тонущая
- Предназначена для щуки, форели, радужной форели и лосося
- Тройной крючок VMC® Black Nickel Treble Hook

ХАРАКТЕРИСТИКИ HARMAJA

МОДЕЛЬ	ГЛУБИНА ПОГРУЖЕНИЯ, М	ДЛИНА, СМ	ВЕС, Г	КРЮЧКИ
HAR18	ПЕРЕМЕННАЯ	8.5	18	ТРОЙНОЙ; № 3.0; 1ШТ
HAR31	ПЕРЕМЕННАЯ	11.6	31	ТРОЙНОЙ; № 2.0; 1ШТ



KALLAN

Даже в самый сильный ветер, аэродинамическая форма и выверенный баланс RapalaR Kallan, позволят выполнить точный и дальний заброс на дистанцию. При проводке приманка неравномерно колеблется с частой амплитудой и мало отклоняется от оси, а также неотразимо трепещет на падении. Впечатляющие высоко детализированные узоры, подчеркнутые 3D-эффектом, поднимают эту приманку на совершенно новый уровень в глазах рыбака и, что главное – рыбы.

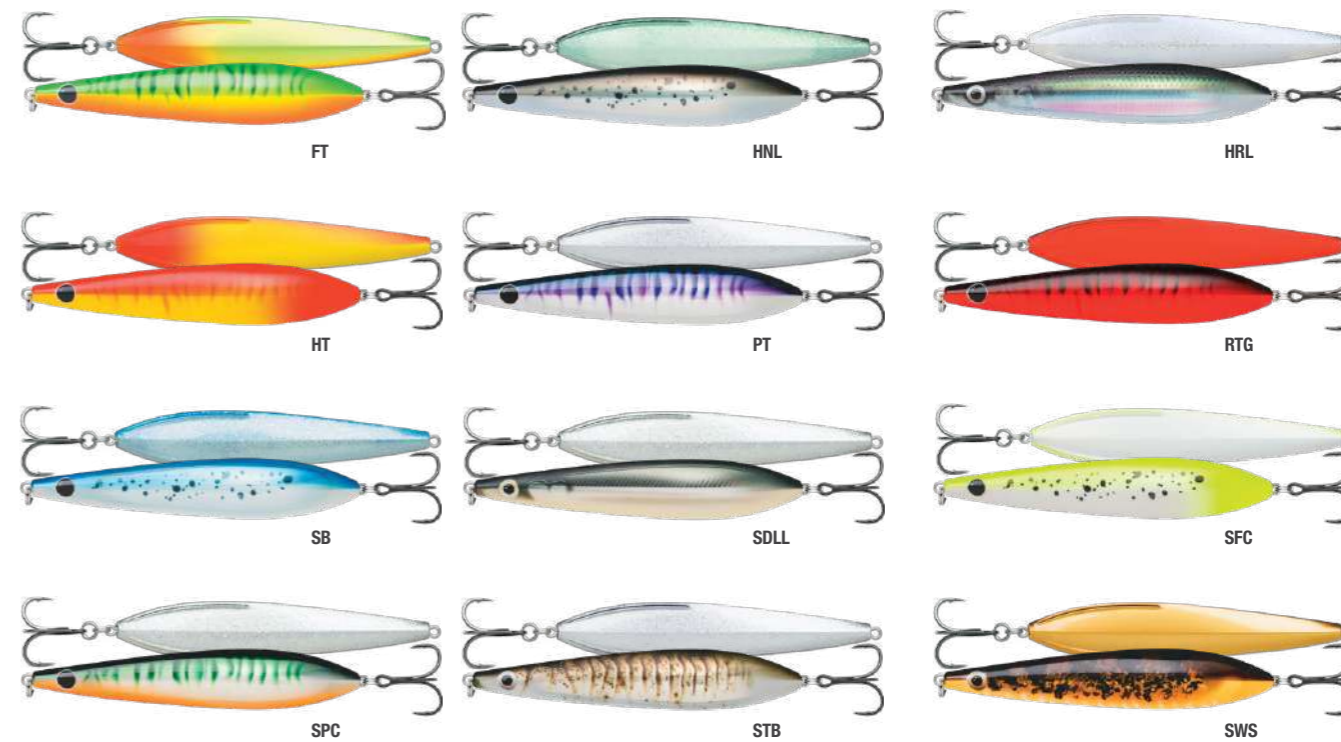

- Корпус из пластика
- Не содержит свинца
- Современная финишная отделка с цифровой печатью
- Медленно тонущая
- Разработана для морской рыбалки на проходных лососевых, но с успехом ловит судака, жереха и других пресноводных хищников
- Тройной крючок VMC® Black Nickel Treble Hook

ХАРАКТЕРИСТИКИ KALLAN

МОДЕЛЬ	ГЛУБИНА ПОГРУЖЕНИЯ, М	ДЛИНА, СМ	ВЕС, Г	КРЮЧКИ
KAL26	ПЕРЕМЕННАЯ	11	26	ТРОЙНОЙ; № 2.0; 1ШТ

PRECISION XTREME MAVRIK



Никаких компромиссов, никакой экономии средств - новый представитель серии Precision Xtreme уже здесь. Создан быть великолепной приманкой для твичинга, Precision Xtreme Mavrik имеет систему перемещения центра тяжести MaxCast для точного и сверхдальнего заброса. Идеально сбалансирован шариками из стали и вольфрама. Используйте медленную подачу с короткими подергиваниями, позволяя ему прогуливаться в водной среде или резкими и быстрыми щелчками вы можете заставить приманку повернуться почти на 180 градусов. Во время паузы Mavrik имитирует раненую рыбу, опуская голову при зависании на паузе. Детальная текстура тела и современные цвета, прочная конструкция и три острых, как бритва, тройных крючка VMC, премиальной, 75-ой серии.

- Нейтральная плавучесть
- Система MaxCast
- Резкие, режущие движения
- Сверхдальний заброс
- Высококачественный 3D-дизайн
- Тройной крючок VMC® 7544 CT

МОДЕЛЬ	НАИМЕНОВАНИЕ	ГЛУБИНА ПОГРУЖЕНИЯ, М	ДЛИНА, СМ	ВЕС, Г	КРЮЧКИ
PXRM110-BBZ	ВОБЛЕР RAPALA PRECISION XTREME MAVRIK 110 /BBZ	1,5 - 1,9	11	14	ТРИ №5
PXRM110-BLSL	ВОБЛЕР RAPALA PRECISION XTREME MAVRIK 110 /BLSL	1,5 - 1,9	11	14	ТРИ №5
PXRM110-FGG	ВОБЛЕР RAPALA PRECISION XTREME MAVRIK 110 /FGG	1,5 - 1,9	11	14	ТРИ №5
PXRM110-FT	ВОБЛЕР RAPALA PRECISION XTREME MAVRIK 110 /FT	1,5 - 1,9	11	14	ТРИ №5
PXRM110-HTPH	ВОБЛЕР RAPALA PRECISION XTREME MAVRIK 110 /HTPH	1,5 - 1,9	11	14	ТРИ №5
PXRM110-MHLWU	ВОБЛЕР RAPALA PRECISION XTREME MAVRIK 110 /MHLWU	1,5 - 1,9	11	14	ТРИ №5
PXRM110-MS	ВОБЛЕР RAPALA PRECISION XTREME MAVRIK 110 /MS	1,5 - 1,9	11	14	ТРИ №5
PXRM110-MUIKKU	ВОБЛЕР RAPALA PRECISION XTREME MAVRIK 110 /MUIKKU	1,5 - 1,9	11	14	ТРИ №5
PXRM110-MYP	ВОБЛЕР RAPALA PRECISION XTREME MAVRIK 110 /MYP	1,5 - 1,9	11	14	ТРИ №5
PXRM110-PB	ВОБЛЕР RAPALA PRECISION XTREME MAVRIK 110 /PB	1,5 - 1,9	11	14	ТРИ №5
PXRM110-PKL	ВОБЛЕР RAPALA PRECISION XTREME MAVRIK 110 /PKL	1,5 - 1,9	11	14	ТРИ №5
PXRM110-ROL	ВОБЛЕР RAPALA PRECISION XTREME MAVRIK 110 /ROL	1,5 - 1,9	11	14	ТРИ №5

MAX CAST: БРОСОК НА ДАЛЬНЮЮ ДИСТАНЦИЮ

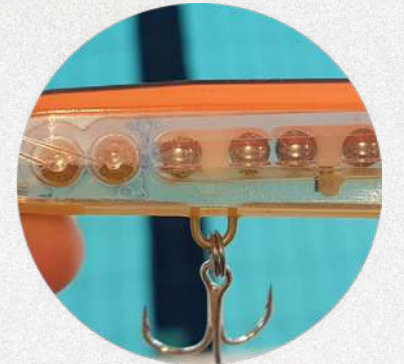

Для большинства рыболовов, которые ловят рыбу с берега, ключевым моментом является расстояние заброса и в этом им помогает система Max Cast.

- Система Max Cast обеспечивает при забросе перемещение центра тяжести приманки к хвосту, чтобы увеличить дистанцию полёта.
- Такая система уже интегрирована в моделях: X-Rap, MaxRap и Flash-X.

Flash-X Extremo:
2 x Max Cast

PRECISION MAVRIK ТЕХНИЧЕСКИЕ ХАРАКТЕРИСТИКИ

PRECISION MAVRIK & MAVRIK CUSTOM

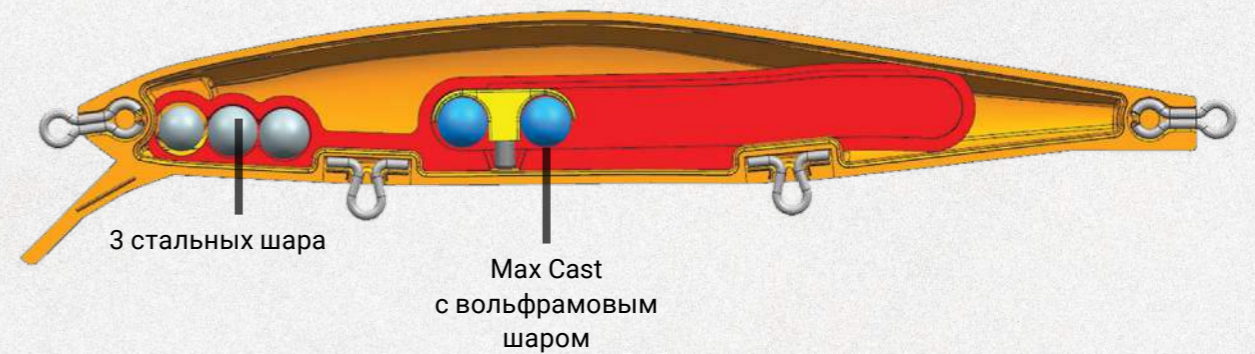

PRECISION MAVRIK SW

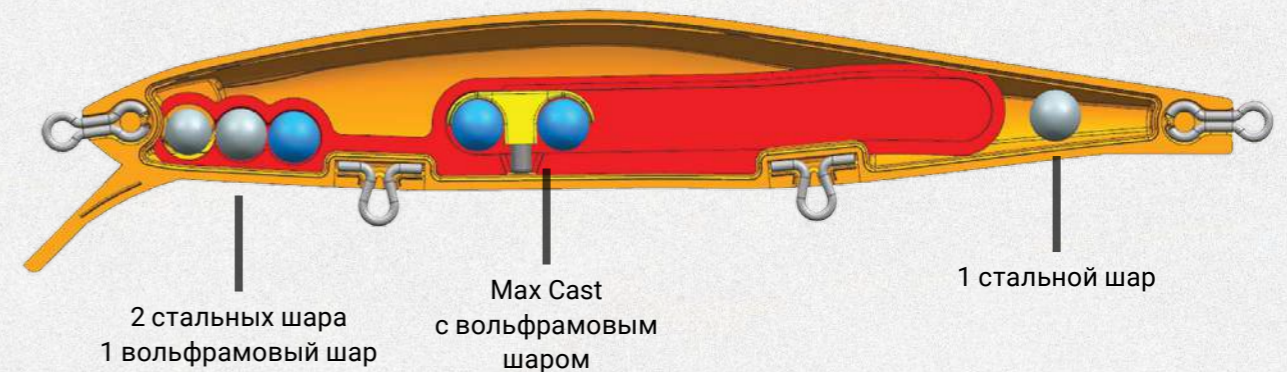

PRECISION XTREME MAVRIK SW

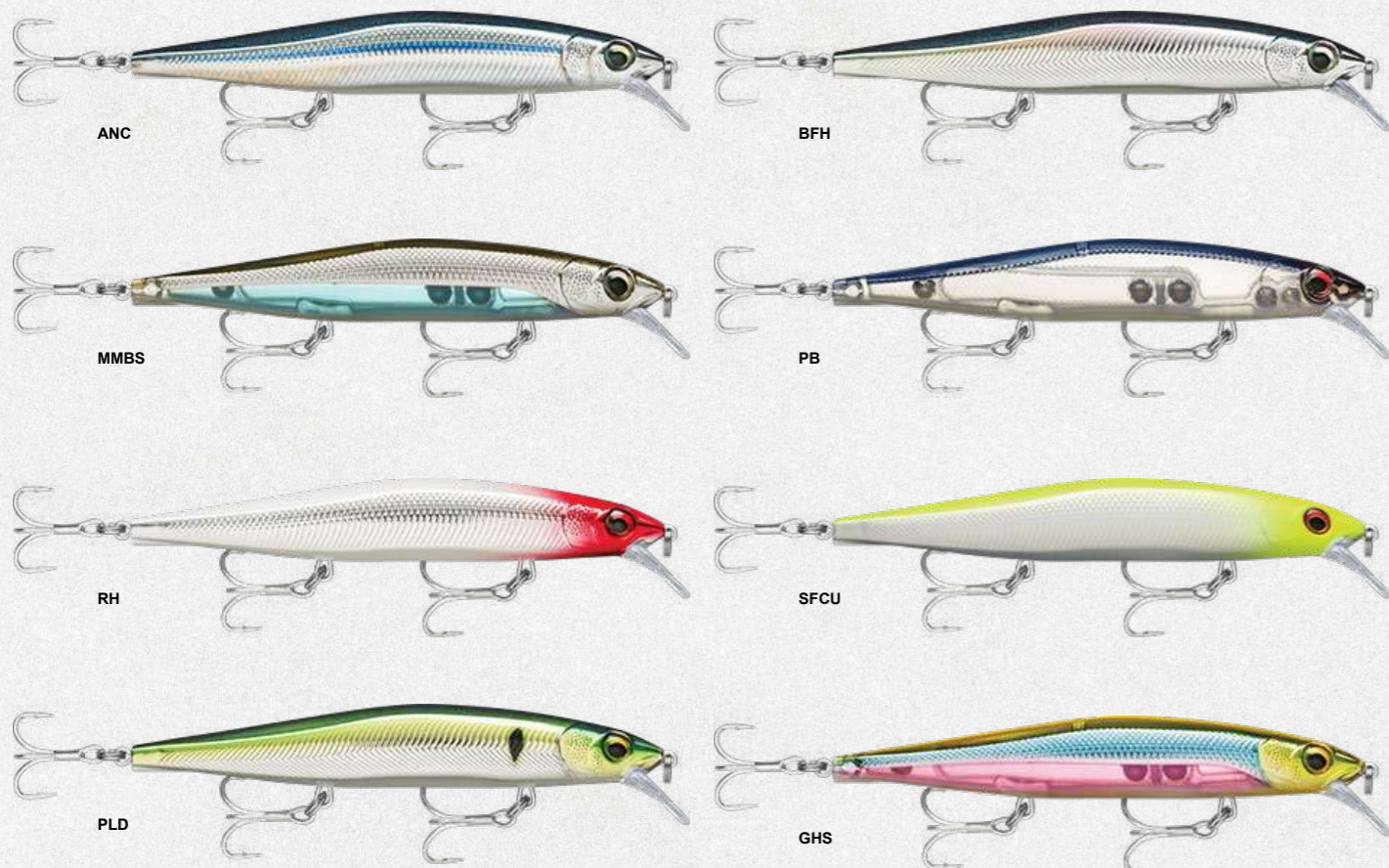

Никаких компромиссов, никакой экономии – новый боец в серии Precision Xtreme уже здесь. Precision Xtreme Mavrik SW - лучшая твичинговая приманка для морской воды и она способна удовлетворить потребности преданных морю рыбаков. Precision Xtreme Mavrik SW имеет систему перемещения центра тяжести MaxCast для точного и сверхдальнего заброса. Идеально сбалансирован и утяжелён шариками из стали и вольфрама, что обеспечивает воблеру работоспособность даже в ветреную погоду. Используйте медленную подачу с короткими подергиваниями, позволяя ему прогуливаться в толще воды или резкими и быстрыми щелчками вы можете заставить приманку повернуться почти на 180 градусов. Во время паузы Mavrik имитирует раненую рыбку, опуская голову медленно погружаясь на паузе. Детальная текстура тела и современные цвета, прочная конструкция и три острых, как бритва, тройных крючка VMC, премиальной, 75-ой серии с покрытием Ti на основе олова, устойчивых к коррозии.

- Медленно тонущий
- Резкие, режущие движения
- Высококачественный 3D-дизайн
- Система MaxCast
- Сверхдальний заброс
- Заводные кольца для тяжелых условий эксплуатации
- Тройной крючок VMC® 7548 Ti

МОДЕЛЬ	НАИМЕНОВАНИЕ	ГЛУБИНА ПОГРУЖЕНИЯ, М	ДЛИНА, СМ	ВЕС, Г	КРЮЧКИ
PXRMS110-ANC	ВОБЛЕР RAPALA PRECISION XTREME MAVRIK SW 110 /ANC	1,5 - 1,9	11	16	ТРИ №5
PXRMS110-BFH	ВОБЛЕР RAPALA PRECISION XTREME MAVRIK SW 110 /BFH	1,5 - 1,9	11	16	ТРИ №5
PXRMS110-GHS	ВОБЛЕР RAPALA PRECISION XTREME MAVRIK SW 110 /GHS	1,5 - 1,9	11	16	ТРИ №5
PXRMS110-MMBS	ВОБЛЕР RAPALA PRECISION XTREME MAVRIK SW 110 /MMBS	1,5 - 1,9	11	16	ТРИ №5
PXRMS110-PB	ВОБЛЕР RAPALA PRECISION XTREME MAVRIK SW 110 /PB	1,5 - 1,9	11	16	ТРИ №5
PXRMS110-PLD	ВОБЛЕР RAPALA PRECISION XTREME MAVRIK SW 110 /PLD	1,5 - 1,9	11	16	ТРИ №5
PXRMS110-RH	ВОБЛЕР RAPALA PRECISION XTREME MAVRIK SW 110 /RH	1,5 - 1,9	11	16	ТРИ №5
PXRMS110-SFCU	ВОБЛЕР RAPALA PRECISION XTREME MAVRIK SW 110 /SFCU	1,5 - 1,9	11	16	ТРИ №5

RIPPIN' BLADE



Ripplin' Blade - это быстро тонущий воблер, сочетающий в себе плоское металлическое тело, высококачественный пластик и функциональность модели Ripplin' Rap, что обеспечивает ему, не смотря на скромные формы, универсальность и завидную уловистость. Разработан для кастинга и вертикального джиггинга, Ripplin' Blade имеет три точки крепления, позволяющие менять положение в воде и лучше адаптировать приманку к способу ловли в соответствии с вашими потребностями. Эта тяжелая приманка с тонким профилем может похвастаться быстрым вертикальным погружением, во время которого её тело сильно вибрирует. Подобная игра характерна для приманки и при движении, даже с низкой скоростью подачи. При использовании техники вертикального джиггинга для Ripplin' Blade характерны значительные отклонения из стороны в сторону. Используйте этот воблер, когда ловите крупную рыбу в открытой воде или из-под льда.

- Мгновенная сильная вибрация при подъеме и движении
- Три точки крепления
- Дальний заброс
- 3D-голографические глаза
- Металлический каркас с прочным пластиковым корпусом
- Вольфрамовый грузик
- Тонущий
- Тройные крючки VMC® 5541 BN

МОДЕЛЬ	НАИМЕНОВАНИЕ	ГЛУБИНА ПОГРУЖЕНИЯ, М	ДЛИНА, СМ	ВЕС, Г	КРЮЧКИ
RPB07-CHB	ВОБЛЕР RAPALA RIPPIN' BLADE 07 /CHB	КОНТРОЛИРУЕМАЯ	7	16	ДВА №6
RPB07-CLN	ВОБЛЕР RAPALA RIPPIN' BLADE 07 /CLN	КОНТРОЛИРУЕМАЯ	7	16	ДВА №6
RPB07-CRT	ВОБЛЕР RAPALA RIPPIN' BLADE 07 /CRT	КОНТРОЛИРУЕМАЯ	7	16	ДВА №6
RPB07-FT	ВОБЛЕР RAPALA RIPPIN' BLADE 07 /FT	КОНТРОЛИРУЕМАЯ	7	16	ДВА №6
RPB07-GCHT	ВОБЛЕР RAPALA RIPPIN' BLADE 07 /GCHT	КОНТРОЛИРУЕМАЯ	7	16	ДВА №6
RPB07-PEL	ВОБЛЕР RAPALA RIPPIN' BLADE 07 /PEL	КОНТРОЛИРУЕМАЯ	7	16	ДВА №6
RPB07-ROL	ВОБЛЕР RAPALA RIPPIN' BLADE 07 /ROL	КОНТРОЛИРУЕМАЯ	7	16	ДВА №6
RPB07-S	ВОБЛЕР RAPALA RIPPIN' BLADE 07 /S	КОНТРОЛИРУЕМАЯ	7	16	ДВА №6

SKITTER POP ELITE



Утяжеленный в области хвоста Skitter Pop Elite демонстрирует точность и дальность при забросах. Подергивая кончиком удилища Вы заставляете эту приманку совершать рывки и она, подпрыгивая, движется по поверхности воды с громкими и глубокими хлопками. Предназначен для окуня, щуки и жереха. Бальсовая конструкция премиум-класса Skitter Pop Elite позволяет менять темп и стиль подачи приманки. Эта модель отличается усиленной конструкцией и современным дизайном, обладает невероятной привлекательностью и долговечностью. Подходит для пресной и морской воды.

- Бальсовое тело
- Для поверхностной ловли
- Громкий и объёмный звук хлопка
- Дальний заброс

- Прочная конструкция
- Не содержит свинца
- Крючки VMC® 7554 Black Nickel
- Хвостовой крючок с оперением

МОДЕЛЬ	НАИМЕНОВАНИЕ	ГЛУБИНА ПОГРУЖЕНИЯ, М	ДЛИНА, СМ	ВЕС, Г	КРЮЧКИ
SPE75-GDBAP	ВОБЛЕР RAPALA SKITTER POP ELITE 75 /GDBAP	ПОВЕРХНОСТНАЯ	7,5	10	ДВА № 10
SPE75-GDCL	ВОБЛЕР RAPALA SKITTER POP ELITE 75 /GDCL	ПОВЕРХНОСТНАЯ	7,5	10	ДВА № 10
SPE75-GDFT	ВОБЛЕР RAPALA SKITTER POP ELITE 75 /GDFT	ПОВЕРХНОСТНАЯ	7,5	10	ДВА № 10
SPE75-GDLF	ВОБЛЕР RAPALA SKITTER POP ELITE 75 /GDLF	ПОВЕРХНОСТНАЯ	7,5	10	ДВА № 10
SPE75-GDPEL	ВОБЛЕР RAPALA SKITTER POP ELITE 75 /GDPEL	ПОВЕРХНОСТНАЯ	7,5	10	ДВА № 10
SPE75-GDROL	ВОБЛЕР RAPALA SKITTER POP ELITE 75 /GDROL	ПОВЕРХНОСТНАЯ	7,5	10	ДВА № 10
SPE75-GDTMN	ВОБЛЕР RAPALA SKITTER POP ELITE 75 /GDTMN	ПОВЕРХНОСТНАЯ	7,5	10	ДВА № 10

SUPER SHADOW RAP GLIDE



Super Shadow Rap Glide – настоящая щучья приманка, которая умеет делать разные трюки. Делая потяжки удилищем Вы обеспечиваете воблеру медленные и плавные S-образные движения, а используя технику твичинга заставляете его совершать короткие рывки с поворотом, но это только начало. Шарнирная система придаёт приманке природную естественность и реалистичность. Super Shadow Rap Glide имеет систему Screw Diver и с помощью дополнительных вольфрамовых грузиков можно изменить вес приманки, адаптируя его под конкретные условия. Просто вкрутите грузик или выкрутите. Также в комплект входит запасной хвост, позволяющий выбирать натуральную или агрессивную расцветку. Это увеличивает шансы на успех. Грузики для системы Screw Diver продаются отдельно.

- Реалистичные движения в воде
- Поворотные крючки
- Запасной хвост в комплекте
- Винтовая система изменения веса

- Прочные заводные кольца для тяжелых условий
- Тройные крючки VMC® 8651BN/4551BN
- Тонущий

МОДЕЛЬ	НАИМЕНОВАНИЕ	ГЛУБИНА ПОГРУЖЕНИЯ, М	ДЛИНА, СМ	ВЕС, Г	КРЮЧКИ
SSDRG11-BGH	ВОБЛЕР RAPALA SUPER SHADOW RAP GLIDE 11 /BGH	КОНТРОЛИРУЕМАЯ	11	45	ДВА № 2
SSDRG11-FT	ВОБЛЕР RAPALA SUPER SHADOW RAP GLIDE 11 /FT	КОНТРОЛИРУЕМАЯ	11	45	ДВА № 2
SSDRG11-HLW	ВОБЛЕР RAPALA SUPER SHADOW RAP GLIDE 11 /HLW	КОНТРОЛИРУЕМАЯ	11	45	ДВА № 2
SSDRG11-PEL	ВОБЛЕР RAPALA SUPER SHADOW RAP GLIDE 11 /PEL	КОНТРОЛИРУЕМАЯ	11	45	ДВА № 2
SSDRG11-PKL	ВОБЛЕР RAPALA SUPER SHADOW RAP GLIDE 11 /PKL	КОНТРОЛИРУЕМАЯ	11	45	ДВА № 2
SSDRG11-ROL	ВОБЛЕР RAPALA SUPER SHADOW RAP GLIDE 11 /ROL	КОНТРОЛИРУЕМАЯ	11	45	ДВА № 2
SSDRG16-BGH	ВОБЛЕР RAPALA SUPER SHADOW RAP GLIDE 16 /BGH	КОНТРОЛИРУЕМАЯ	16	86	ДВА № 2/0
SSDRG16-FT	ВОБЛЕР RAPALA SUPER SHADOW RAP GLIDE 16 /FT	КОНТРОЛИРУЕМАЯ	16	86	ДВА № 2/0
SSDRG16-HLW	ВОБЛЕР RAPALA SUPER SHADOW RAP GLIDE 16 /HLW	КОНТРОЛИРУЕМАЯ	16	86	ДВА № 2/0
SSDRG16-PEL	ВОБЛЕР RAPALA SUPER SHADOW RAP GLIDE 16 /PEL	КОНТРОЛИРУЕМАЯ	16	86	ДВА № 2/0
SSDRG16-PKL	ВОБЛЕР RAPALA SUPER SHADOW RAP GLIDE 16 /PKL	КОНТРОЛИРУЕМАЯ	16	86	ДВА № 2/0
SSDRG16-ROL	ВОБЛЕР RAPALA SUPER SHADOW RAP GLIDE 16 /ROL	КОНТРОЛИРУЕМАЯ	16	86	ДВА № 2/0

X-LIGHT MINNOW



X-Light Minnow – это новый стандарт для современных сверхлегких приманок. Воблер имеет усовершенствованную конструкцию с оптимизированным распределением веса, что позволяет совершать дальние и при этом точные забросы миниатюрной приманки. И когда приманка попадает в воду игра уже начинается. Медленно тонущий X-Light Minnow отлично работает в воде, раскачиваясь при движении из стороны в сторону и активно вибрируя корпусом, даже при медленной проводке. Благодаря L-образной ныряющей лопасти приманка сохраняет стабильную игру даже на сильном течении, что делает ее отличным выбором для ловли на реках.

- Движения маленькой рыбки
- Современный дизайн
- Дальний заброс

- 3D-голографические глаза
- Медленно тонущий
- Тройные крючки VMC® 4651 BN

МОДЕЛЬ	НАИМЕНОВАНИЕ	ГЛУБИНА ПОГРУЖЕНИЯ, М	ДЛИНА, СМ	ВЕС, Г	КРЮЧКИ
FNM05-CLN	ВОБЛЕР RAPALA X-LIGHT MINNOW 05 /CLN	0,6 - 0,9	5	4	ДВА № 10
FNM05-FT	ВОБЛЕР RAPALA X-LIGHT MINNOW 05 /FT	0,6 - 0,9	5	4	ДВА № 10
FNM05-GFR	ВОБЛЕР RAPALA X-LIGHT MINNOW 05 /GFR	0,6 - 0,9	5	4	ДВА № 10
FNM05-GGIU	ВОБЛЕР RAPALA X-LIGHT MINNOW 05 /GGIU	0,6 - 0,9	5	4	ДВА № 10
FNM05-GHSH	ВОБЛЕР RAPALA X-LIGHT MINNOW 05 /GHSH	0,6 - 0,9	5	4	ДВА № 10
FNM05-PCL	ВОБЛЕР RAPALA X-LIGHT MINNOW 05 /PCL	0,6 - 0,9	5	4	ДВА № 10
FNM05-PEL	ВОБЛЕР RAPALA X-LIGHT MINNOW 05 /PEL	0,6 - 0,9	5	4	ДВА № 10
FNM05-ROL	ВОБЛЕР RAPALA X-LIGHT MINNOW 05 /ROL	0,6 - 0,9	5	4	ДВА № 10
FNM05-RTL	ВОБЛЕР RAPALA X-LIGHT MINNOW 05 /RTL	0,6 - 0,9	5	4	ДВА № 10
FNM05-TRL	ВОБЛЕР RAPALA X-LIGHT MINNOW 05 /TRL	0,6 - 0,9	5	4	ДВА № 10

X-LIGHT POP



X-Light Pop – легкий по весу, большой по потенциалу поппер. Это поверхностная приманка, словно «закуска», которую готова съесть любая, мелкая и не очень, хищная рыба. Аэродинамические характеристики приятно удивляют, приманка забрасывается далеко и невероятно точно. Анимировав её кончиком удилица, резкими, короткими рывками заставляем приманку возвращаться с громким, отчетливым хлопанием. Эффект видимости усиливается внутренней погремушкой, сконструированной в приманке. Современный дизайн, схожесть с естественным объектом охоты и хвост с оперением делают X-Light Pop желанной добычей, перед которой будет трудно устоять хищникам, даже если они привередливы.

- Громкое хлопание
- Современный дизайн
- Дальний заброс

- 3D-голографические глаза
- Тройной крючок с хвостовым оперением
- Высококачественные крючки VMC® 4651 BN

МОДЕЛЬ	НАИМЕНОВАНИЕ	ГЛУБИНА ПОГРУЖЕНИЯ, М	ДЛИНА, СМ	ВЕС, Г	КРЮЧКИ
FNP04-CLN	ВОБЛЕР RAPALA X-LIGHT POP 04 /CLN	ПОВЕРХНОСТНАЯ	4	4,5	ДВА № 10
FNP04-FT	ВОБЛЕР RAPALA X-LIGHT POP 04 /FT	ПОВЕРХНОСТНАЯ	4	4,5	ДВА № 10
FNP04-GHSH	ВОБЛЕР RAPALA X-LIGHT POP 04 /GHSH	ПОВЕРХНОСТНАЯ	4	4,5	ДВА № 10
FNP04-LF	ВОБЛЕР RAPALA X-LIGHT POP 04 /LF	ПОВЕРХНОСТНАЯ	4	4,5	ДВА № 10
FNP04-PEL	ВОБЛЕР RAPALA X-LIGHT POP 04 /PEL	ПОВЕРХНОСТНАЯ	4	4,5	ДВА № 10
FNP04-RH	ВОБЛЕР RAPALA X-LIGHT POP 04 /RH	ПОВЕРХНОСТНАЯ	4	4,5	ДВА № 10
FNP04-ROL	ВОБЛЕР RAPALA X-LIGHT POP 04 /ROL	ПОВЕРХНОСТНАЯ	4	4,5	ДВА № 10

SCATTER RAP® DEEP HUSKY JERK



UV BRIGHT УЛЬТРАФИОЛЕТОВАЯ ЗЕРКАЛЬНАЯ ПОЛИРОВКА ОТРАЖАЕТ БОЛЬШЕ СВЕТА, УСИЛИВАЯ ВИДИМОСТЬ ПРИМАНКИ.

Живец рыскает и метается, преследуемый хищником, эти хаотичные движения провоцируют атаку. Особая лопасть воблера Scatter Rap® Deep Husky Jerk прекрасно имитирует раненую рыбку, непредсказуемо и хаотично двигаясь. Отлично подойдёт для ловли троллингом в пресной воде.

- Прочный пластиковый корпус с лопастью Scatter Lip.
- Манёвренный, с беспорядочной игрой, замиранием.
- Универсальная приманка.
- Крючки VMC® чёрный никель Round Bend.

МОДЕЛЬ	НАИМЕНОВАНИЕ	ГЛУБИНА ПОГРУЖЕНИЯ, М	ДЛИНА, СМ	ВЕС, Г	КРЮЧКИ
SCRDHJ10-FPN	ВОБЛЕР RAPALA SCATTER RAP DEEP HUSKY JERK 10 /FPN	2,7–3,6	10	10	ДВА №6
SCRDHJ10-MFT	ВОБЛЕР RAPALA SCATTER RAP DEEP HUSKY JERK 10 /MFT	2,7–3,6	10	10	ДВА №6
SCRDHJ10-VDH	ВОБЛЕР RAPALA SCATTER RAP DEEP HUSKY JERK 10 /VDH	2,7–3,6	10	10	ДВА №6

SCATTER RAP® TAIL DANCER



UV BRIGHT УЛЬТРАФИОЛЕТОВАЯ ЗЕРКАЛЬНАЯ ПОЛИРОВКА ОТРАЖАЕТ БОЛЬШЕ СВЕТА, УСИЛИВАЯ ВИДИМОСТЬ ПРИМАНКИ.



Комбинация широких резких колебаний хвостовой частью, характерных для легендарного Tail Dancer и движений мечущегося в панике малька, которые обеспечивает лопасть Scatter Lip, придаёт воблеру невероятный соблазн, перед которым хищник не может устоять. Прекрасно подходит для поиска рыбы на глубине, как троллингом, так и забросом.

- Конструкция из бальсы с лопастью Scatter Lip.
- Рыскающая, неритмичная игра.
- Внутренняя шумовая камера.
- Крючки VMC® чёрный никель.

МОДЕЛЬ	НАИМЕНОВАНИЕ	ГЛУБИНА ПОГРУЖЕНИЯ, М	ДЛИНА, СМ	ВЕС, Г	КРЮЧКИ
SCRTD09-FPN	ВОБЛЕР RAPALA SCATTER RAP TAIL DANCER 09 /FPN	3,3–5,7	9	13	ДВА №4
SCRTD09-MFT	ВОБЛЕР RAPALA SCATTER RAP TAIL DANCER 09 /MFT	3,3–5,7	9	13	ДВА №4
SCRTD09-VDH	ВОБЛЕР RAPALA SCATTER RAP TAIL DANCER 09 /VDH	3,3–5,7	9	13	ДВА №4

JOINTED SHAD RAP



Игра воблера провоцирует атаку! Это отличительная особенность составного воблера Jointed Shad Rap. Теперь легендарная приманка доступна и в мелководной версии. Обладая прекрасной подвижностью, этот воблер чутко отзывается даже на лёгкую потяжку. Высокоамплитудная игра и звуковые колебания Jointed Shad Rap обеспечивают ему успех при различных условиях ловли.

- Широкоамплитудная игра.
- Нейтральный.
- С шумовой камерой.
- Тройники VMC® чёрный никель.
- Ручная настройка и тестирование.

МОДЕЛЬ	НАИМЕНОВАНИЕ	ГЛУБИНА ПОГРУЖЕНИЯ, М	ДЛИНА, СМ	ВЕС, Г	КРЮЧКИ
JSR04-FPN	ВОБЛЕР RAPALA JOINTED SHAD RAP 04 /FPN	1,2–1,8	4	5	ДВА №8, 10
JSR04-VDH	ВОБЛЕР RAPALA JOINTED SHAD RAP 04 /VDH	1,2–1,8	4	5	ДВА №8, 10
JSR05-FPN	ВОБЛЕР RAPALA JOINTED SHAD RAP 05 /FPN	1,8–3,9	5	8	ДВА №6, 7
JSR05-VDH	ВОБЛЕР RAPALA JOINTED SHAD RAP 05 /VDH	1,8–3,9	5	8	ДВА №6, 7
JSR07-FPN	ВОБЛЕР RAPALA JOINTED SHAD RAP 07 /FPNG	2,1–4,5	7	13	ДВА №4
JSR07-VDH	ВОБЛЕР RAPALA JOINTED SHAD RAP 07 /VDH	2,1–4,5	7	13	ДВА №4

SHALLOW SHAD RAP®



Модель Shad Rap® производится в двух вариантах: мелководном и глубоководном, визуально отличаясь формой лопасти. Это универсальный воблер, который одинаково эффективен как для ловли в заброс, так и для троллинга на малых и сверхмалых скоростях. После заброса подождите, пока рябь исчезнет. Затем начинайте медленно вращать рукоятку катушки, задавая приманке плавное, соблазнительное движение или лёгкими подергиваниями оживите игру. И не забывайте, что на паузе он быстро всплывает.

- Классический профиль Rapala Shad.
- Конструкция из бальсы.
- Тройники VMC® чёрный никель.
- Ручная настройка и финальное тестирование.

МОДЕЛЬ	НАИМЕНОВАНИЕ	ГЛУБИНА ПОГРУЖЕНИЯ, М	ДЛИНА, СМ	ВЕС, Г	КРЮЧКИ
SSR05-FPN	ВОБЛЕР RAPALA SHALLOW SHAD RAP 05 /FPN	0,9–1,8	5	5	ДВА №6
SSR05-VDH	ВОБЛЕР RAPALA SHALLOW SHAD RAP 5 /VDH	0,9–1,8	5	5	ДВА №6
SSR07-FPN	ВОБЛЕР RAPALA SHALLOW SHAD RAP 07 /FPN	1,2–1,8	7	7	ДВА №5
SSR07-VDH	ВОБЛЕР RAPALA SHALLOW SHAD RAP 07 /VDH	1,2–1,8	7	7	ДВА №5

SCATTER RAP® MINNOW



Scatter Rap® Minnow сохраняет традиции Original Floater, может использоваться при ловле в заброс и при троллинге, обладает привлекательной, рыскающей игрой.

- Конструкция из бальсы с лопастью Scatter Lip.
- Рыскающая, неритмичная игра.
- Плавающий.
- Привлекательная для хищника игра.
- Тройники VMC® чёрный никель.
- Индивидуальное тестирование и ручная настройка.

МОДЕЛЬ	НАИМЕНОВАНИЕ	ГЛУБИНА ПОГРУЖЕНИЯ, М	ДЛИНА, СМ	ВЕС, Г	КРЮЧКИ
SCRM11-FPN	ВОБЛЕР RAPALA SCATTER RAP MINNOW 11 /FPN	1.8–2.7	11	6	ТРИ №6
SCRM11-JLC	ВОБЛЕР RAPALA SCATTER RAP MINNOW 11 /JLC	1.8–2.7	11	6	ТРИ №6
SCRM11-MFT	ВОБЛЕР RAPALA SCATTER RAP MINNOW 11 /MFT	1.8–2.7	11	6	ТРИ №6
SCRM11-VDH	ВОБЛЕР RAPALA SCATTER RAP MINNOW 11 /VDH	1.8–2.7	11	6	ТРИ №6

X-RAP OTUS



Грозное существо, X-Rap® Otus вообрал в себя лучшие традиции ловли рыбы от Rapala, передовые технологии и мягкий, цветной, изогнутый, точно подогнанный хвост для создания бесшовной гибридной приманки. Благодаря низкой скорости погружения и широкому хвосту, X-Rap® Otus – идеальный выбор для холодной воды и сложных условий. Двигаясь равномерно, в медленном темпе, тело раскачивается из стороны в сторону, когда огромный волнистый хвост пульсирует позади. На паузе хвост действует как парашют, стабилизируя приманку, которая медленно погружается в глубину водной стихии. Мягкий хвост прочно закреплен на теле при помощи нержавеющей пластины с шестью шипами. В комплекте имеется запасной хвост.

- АБС-корпус с мягким ПВХ-хвостом.
- 6-точечная система фиксации хвоста.
- Широкие движения хвоста
- Приманка для крупных хищников
- Тройники VMC® Coastal Black™.

МОДЕЛЬ	НАИМЕНОВАНИЕ	ГЛУБИНА ПОГРУЖЕНИЯ, М	ДЛИНА, СМ	ВЕС, Г	КРЮЧКИ
XROU17-HPS	ВОБЛЕР RAPALA X-RAP OTUS 17 /HPS	0,5-1,0	17	40	ДВА №3
XROU25-HPS	ВОБЛЕР RAPALA X-RAP OTUS 25 /HPS	0,5-1,0	25	90	ДВА №2/0

X-RAP PETO



Финский зверь X-Rap® Peto представляет собой гибридную бесшовную приманку, имеющую конструкцию X-Rap® с красиво окрашенным мягким хвостом. Медленно тонущая приманка X-Rap® Peto – это идеальный выбор для холодной воды и сложных условий. При проводке достигается выразительная, с широкой амплитудой игра хвоста. Попробуйте рывок и паузу, позволяя приманке медленно плыть, оставаясь в толще воды. Мягкий хвост надежно крепится к телу с помощью 6-точечной стальной пластины. Запасной хвост прилагается.

- Прочное АБС тело с мягким ПВХ хвостом.
- 6-точечная система фиксации хвоста из нержавеющей стали.
- Широкоамплитудные колебания.
- Приманка для трофейного хищника.
- Тройники VMC® Coastal Black™.

МОДЕЛЬ	НАИМЕНОВАНИЕ	ГЛУБИНА ПОГРУЖЕНИЯ, М	ДЛИНА, СМ	ВЕС, Г	КРЮЧКИ
XRPT14-HPS	ВОБЛЕР RAPALA X-RAP PETO 14 /HPS	0,5-1,0	14	39	ДВА №3
XRPT20-HPS	ВОБЛЕР RAPALA X-RAP PETO 20 /HPS	0,5-1,0	20	83	ДВА №2/0

BLUE FOX®

Компания Blue Fox широко известна своими вращающимися и колеблющимися блёснами. Также выпускает мягкие силиконовые приманки, аттрактанты, спиннербейты. Фактически производство было основано в 1968 году, а через пять лет компания обрела название Blue Fox. В течение последних 25 лет торговая марка Blue Fox стала одной из самых узнаваемых – «умная как лиса» (fox в переводе с английского означает «лиса») – каламбур, который пользуется успехом у многих рыбаков. Основная часть продукции фирмы является сугубо специфической. Например, есть вращающиеся блесны для ловли окуня, джиггеры для краппи, мушки для щуки и колебалки для форели.



VIBRAX® ORIGINAL



ОТКЛОНЕНИЕ ЛЕПЕСТКА НА 45°. ГЛУБИНА 0,6–1,2 МЕТРА

Запатентованное тело из двух частей в виде колокольчика при вращении лепестка создает низкочастотные звуковые колебания, которые привлекают рыбу и провоцируют поклёвку. Уникальный дизайн блесны практически исключает закручивание лески.

СОСТОЯЩЕЕ ИЗ ДВУХ ЧАСТЕЙ ТЕЛО В ФОРМЕ КОЛОКОЛЬЧИКА

- Механически обработанная латунь.
- Покрытие серебром, медью, лаком.
- Низкочастотный звуковой эффект

• ЛЕПЕСТОК

- Латунь штампованная.
 - Покрытие серебром, медью, лаком.
- Мгновенный старт и свободное вращение.

ОСНОВА БЛЕСНЫ

- Осевая проволока из нержавеющей стали.

КЮЧОК VMC®

- Идеально острый
- Прочный и надёжный.



ХАРАКТЕРИСТИКИ VIBRAX® ORIGINAL

МОДЕЛЬ	РАЗМЕР	ВЕС, Г
BF0	0	3
BF1	1	4
BF2	2	6
BF3	3	8
BF4	4	10
BF5	5	13

VIBRAX® NORTHERN LIGHTS



ХАРАКТЕРИСТИКИ VIBRAX® NORTHERN LIGHTS

МОДЕЛЬ	РАЗМЕР	ВЕС, Г
BFNL2	2	6
BFNL3	3	8
BFNL4	4	10
BFNL5	5	13
BFNL6	6	18

VIBRAX® SHAD



ХАРАКТЕРИСТИКИ VIBRAX® SHAD

МОДЕЛЬ	РАЗМЕР	ВЕС, Г
BFSD1	1	4
BFSD2	2	6
BFSD3	3	8
BFSD4	4	10
BFSD5	5	13
BFSD6	6	18

VIBRAX® UV



УЛЬТРАФИОЛЕТОВАЯ
ЗЕРКАЛЬНАЯ ПОЛИРОВКА ОТРАЖАЕТ
БОЛЬШЕ СВЕТА, УСИЛИВАЯ
ВИДИМОСТЬ ПРИМАНКИ.



ХАРАКТЕРИСТИКИ VIBRAX® UV

МОДЕЛЬ	РАЗМЕР	ВЕС, Г
BFU2	2	6
BFU3	3	8
BFU4	4	10
BFU6	6	18

VIBRAX® GLOW



СВЕТИЩАЯСЯ ОКРАСКА



ХАРАКТЕРИСТИКИ VIBRAX® GLOW

МОДЕЛЬ	РАЗМЕР	ВЕС, Г
BFGVS2	2	6
BFGVS3	3	8

VIBRAX® FLUORESCENT



ХАРАКТЕРИСТИКИ VIBRAX® FLUORESCENT

МОДЕЛЬ	РАЗМЕР	ВЕС, Г
BFF0	0	3
BFF1	1	4
BFF2	2	6
BFF3	3	8
BFF4	4	10
BFF5	5	13
BFF6	6	18

6 размер доступен в расцветках
FT, GFR, OCV, RT, SFR, RBF

VIBRAX® HOT PEPPER



ХАРАКТЕРИСТИКИ VIBRAX® HOT PEPPER

МОДЕЛЬ	РАЗМЕР	ВЕС, Г
BFS0	0	3
BFS1	1	4
BFS2	2	6
BFS3	3	8
BFS4	4	10
BFS5	5	13
BFS6	6	18

5 и 6 размеры доступны в расцветках
BYY, CLN, FPY, FRY, FYGR

VIBRAX® FOXTAIL



ХАРАКТЕРИСТИКИ VIBRAX® FOXTAIL

МОДЕЛЬ	РАЗМЕР	ВЕС, Г
BFX2	2	6
BFX3	3	8
BFX4	4	10

VIBRAX® FLAKE



ХАРАКТЕРИСТИКИ VIBRAX® FLAKE

МОДЕЛЬ	РАЗМЕР	ВЕС, Г
BFFL2	2	6
BFFL3	3	8
BFFL4	4	10
BFFL5	5	13
BFFL6	6	18



SALMON SUPER VIBRAX®

Дизайн, предотвращающий перекручивание лески

**УГОЛ ВРАЩЕНИЯ ГЛУБОКОВОДНОГО ЛЕПЕСТКА 30°.
РАБОЧАЯ ГЛУБИНА 1,2–1,5 М**

ось

- Нержавеющая сталь.
- Специально изогнутое колечко для привязывания лески.

ДАЛЬНИЙ ЗАБРОС

- Приманка сконструирована для дальних забросов.

ЛАТУННАЯ ОСНАСТКА

- Свободное вращение.
- Звуковой эффект при контакте колокола с сердечником.

КРЮЧОК VMC®

- со СПЕЦИАЛЬНЫМ ОПЕРЕНИЕМ
- Идеально острый.
- Прочный и надёжный.



ХАРАКТЕРИСТИКИ SALMON SUPER VIBRAX®

МОДЕЛЬ	РАЗМЕР	ВЕС, Г
BFSASV6	6	33



VIBRAX® BULLET

Дизайн, предотвращающий перекручивание лески

РАБОЧАЯ ГЛУБИНА 0,6–1,2 М

ось

- Нержавеющая сталь.
- Специально изогнутое колечко для привязывания лески

ОРИГИНАЛЬНЫЙ ЛЕПЕСТОК

- Дальний заброс.
- Различные варианты раскраски.

СЕРДЕЧНИК

- Выточен из латуни.
- Металлическое покрытие, краска.
- Сердечник на 30% тяжелее, чем у Original Vibrax.

КРЮЧОК VMC®

- со СПЕЦИАЛЬНЫМ ОПЕРЕНИЕМ
- Идеально острый.
- Прочный и надёжный.



ХАРАКТЕРИСТИКИ VIBRAX® BULLET

МОДЕЛЬ	РАЗМЕР	ВЕС, Г
VB4	4	14
VB5	5	18
VB6	6	25



VIBRAX® LONG CAST

ОТКЛОНЕНИЕ ЛЕПЕСТКА НА 45°. ГЛУБИНА 0,6 – 1,2 МЕТРА

На 30% тяжелее оригинального Vibrax того же размера, что обеспечивает дальний заброс. Уникальный дизайн блесны практически исключает закручивание лески.

ЛИТОЕ ТЕЛО В ФОРМЕ ПУЛИ

- Обработанная латунь.
- На 30% тяжелее.
- Дальний заброс.
- Покрытие цветным лаком.
- Без звукового эффекта

ЛЕПЕСТОК

- Латунь штампованная.
- Покрытие серебром, медью, цветным лаком.
- Мгновенный старт и свободное вращение.

ОСНОВА БЛЕСНЫ

- Осевая проволока из нержавеющей стали.

КЮЧОК VMC®

- Идеально острый.
- Прочный и надёжный.



ХАРАКТЕРИСТИКИ VIBRAX® LONG CAST

МОДЕЛЬ	РАЗМЕР	ВЕС, Г
BLC2	2	7
BLC3	3	11
BLC4	4	14
BLC5	5	18
BLC6	6	25



MINNOW SUPER VIBRAX®

Дизайн, предотвращающий перекручивание лески

ДИЗАЙН

- Приманка сконструирована для дальних забросов даже сверхлёгкой снастью и имеет реалистичный профиль рыбки.

ТЕХНИКА ПОДАЧИ

- Равномерная или ступенчатая проводка.
- Лепесток блесны вращается при погружении на паузе.

КРЮЧОК VMC®

- Идеально острый.
- Прочный и надёжный.



ХАРАКТЕРИСТИКИ MINNOW SUPER VIBRAX®

МОДЕЛЬ	РАЗМЕР	ВЕС, Г
BFMSV1	1	5
BFMSV2	2	9
BFMSV3	3	13
BFMSV4	4	18



VIBRAX® CHASER

ЗАПАТЕНТОВАННОЕ ТЕЛО В ВИДЕ КОЛОКОЛЬЧИКА
ИЗГОТОВЛЕНО ИЗ ОБРАБОТАННОЙ ЛАТУНИ.

Излучает низкочастотный звуковые колебания. Практически исключает скручивание лески.

ЛЕПЕСТОК С ОТКЛОНЕНИЕМ НА 45°.

- Рабочая глубина от 0,6 до 1,2 м, вращается на проволоке из нержавеющей стали и по широкой дуге для максимальной вибрации.

ЗАПАТЕНТОВАННАЯ КОНСТРУКЦИЯ ТЕЛА,

- состоящая из вращающейся и мягкой частей, соединенных шарнирно, что предотвращает перехлест лески.

КЮЧОК VMC®

- Идеально острый.
- Прочный и надёжный.



ХАРАКТЕРИСТИКИ VIBRAX® CHASER

МОДЕЛЬ	РАЗМЕР	ВЕС, Г
BFVCH2	2	8
BFVCH3	3	13



MORESILDA®

ТРАДИЦИОННАЯ НОРВЕЖСКАЯ БЛЕСНА ОБРАЗЦА 1955 ГОДА

ДИЗАЙН.

- Большой выбор расцветок

КОНСТРУКЦИЯ ТЕЛА,

- Конструкция блесны позволяет ловить на сильном течении

КЮЧОК VMC®

- Кованый, острый, легко зацепляет рыбу
- Прочный, не разгибается



ХАРАКТЕРИСТИКИ MORESILDA®

МОДЕЛЬ	РАЗМЕР, ММ	ВЕС, Г
BFMS15	75	15
BFMS18	75	18
BFMS22	75	22
BFMS32	87	32



Storm — американская компания производитель различных аксессуаров и приманок для рыбалки. Наибольшую популярность получила в последние годы благодаря своим мягким приманкам. Бренд давно известен в Соединенных Штатах, а на пик мировой популярности вышел, влившись в легендарную корпорацию Rapala. В наше время воблеры Storm признаны одними из лучших в мире, их известность неуклонно растёт. Сфера применения простирается как на пресноводные водоёмы, так и на морские просторы.



GoMoKu

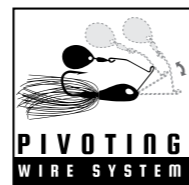

GOMOKU SPINNERBAIT



- Шарнирная система обеспечивает уменьшение габаритного размера при броске, тем самым увеличивая его дальность.
- Восстанавливает собственную форму при движении.
- Золотое или серебряное покрытие лепестка.
- Оснащён крючком VMC® чёрный никель.

ХАРАКТЕРИСТИКИ GOMOKU SPINNERBAIT

МОДЕЛЬ	ГЛУБИНА ПОГРУЖЕНИЯ, М	ДЛИНА, СМ	ВЕС, Г
GSB11	ПЕРЕМЕННАЯ	10	11

GoMoKu



GOMOKU SPIN



- Сильная вибрация тела в движении.
- Невероятно дальнобойная приманка.
- Отличный контроль заглубления.
- Gomoku Spin может использоваться при вертикальной ловле и взброс.
- Вращение хвостового лепестка при равномерной проводке и в свободном падении.
- Высококачественные никелированные крючки VMC®.

ХАРАКТЕРИСТИКИ GOMOKU SPIN

МОДЕЛЬ	ГЛУБИНА ПОГРУЖЕНИЯ, М	ДЛИНА, СМ	ВЕС, Г
GSP06	0.5	4.5	6
GSP10	1	5	10
GSP16	ПЕРЕМЕННАЯ	6	16



GOMOKU ULTRA BLADE

Gomoku Ultra Blade — сверхчувствительная приманка, которая отзывается даже на лёгкое движение удищем. Отличается стабильной игрой при медленной и быстрой подаче. Форма тела обеспечивает превосходную способность преодолевать препятствия. Это простая в использовании приманка для самых разных видов рыб. Два отверстия для крепления помогают настроить Gomoku Ultra Blade в зависимости от ситуации: ближе к голове — для использования в широком диапазоне скоростей подмотки, крепление на спине — для сильной вибрации.



ХАРАКТЕРИСТИКИ GOMOKU ULTRA BLADE

МОДЕЛЬ	ГЛУБИНА ПОГРУЖЕНИЯ, М	ДЛИНА, СМ	ВЕС, Г	КРЮЧКИ
GOUB05	ПЕРЕМЕННАЯ	3.5	5	№10
GOUB07	ПЕРЕМЕННАЯ	4	8	№8
GOUB10	ПЕРЕМЕННАЯ	4.5	10	№7
GOUB13	ПЕРЕМЕННАЯ	5	13	№4

- Целнометаллическая конструкция.
- Вибрация.
- Двойное ушко.
- Универсальность.
- Двойные крючки Premium VMC®.



BOOM SHAD

Как нетрудно догадаться, в этой приманке большой потенциал. Высокое тело Boom Shad, тонкое запястье и широкий хвост-лопасть заставляют раскачиваться приманку и обеспечивают сильные колебания даже на низких скоростях. Если совместите это с презентацией, которая имитирует убегающего раненого малька, то результаты будут великолепны. Большие размеры приманки (7 дюймов и 9 дюймов) идеально подходят для ловли щуки, тогда как меньшие размеры (3 и 4 дюйма) отлично подходят для ловли окуня и судака. Boom Shad имеет реалистичный дизайн, что делает его желанной добычей для хищников и любимой приманкой для рыболовов.

03 & 04 SIZES



07 & 09 SIZES



ХАРАКТЕРИСТИКИ BOOM SHAD

МОДЕЛЬ	ГЛУБИНА ПОГРУЖЕНИЯ, М	ДЛИНА, СМ	ВЕС, Г	КРЮЧКИ
BMSH03	ПЕРЕМЕННАЯ	8	3	1/0 - 2/0
BMSH04	ПЕРЕМЕННАЯ	10	8	3/0
BMSH07	ПЕРЕМЕННАЯ	19	45	-
BMSH09	ПЕРЕМЕННАЯ	24	88	-

- Большой хвост=мощные колебания.
- Насыщенный цвет
- Идеально подходит для ловли хищников
- Имеет запах для дополнительной привлекательности



V-Slab

V-Slab обладает уникальной конструкцией тела, позволяющей точнее регулировать вес и достигать идеальной балансировки. Специализация этой приманки из мягкого пластика — крупный хищник. Пустоты в спине позволяют значительно облегчить тело без уменьшения размера и профиля. Полая конструкция с тонкими боковыми ребрами жёсткости увеличивает эластичность и подвижность. Для неё характерны боковые покачивания, волнообразные движения и широкие, резкие колебания хвостовой лопасти. V-Slab может оснащаться одинарным крючком соответствующего размера или конструкцией с использованием тройников.



ХАРАКТЕРИСТИКИ V-SLAB 06 & 08

МОДЕЛЬ	ГЛУБИНА ПОГРУЖЕНИЯ, М	ДЛИНА, СМ	ВЕС, Г
VSLO8	ПЕРЕМЕННАЯ	22	70



Hit Shad

Hit Shad — чрезвычайно мягкая приманка, обладающая экстремально выразительной и отзывчивой игрой. Характерна двойным потенциалом и восхищает высокдетализированным рисунком. Разработана специально для ловли судака и пресноводных хищников.

Hit Shad медленно покачивает телом из стороны в сторону и быстро вибрирует хвостом. Игру приманки можно изменить, если удалить перепонку, получив более широкую, привлекательную игру хвостовой части. Отлично работает в движении и в свободном падении. Специальные пазы на животе и спине облегчают процесс оснащения крючком и увеличивают эффективность при подсечке.



ХАРАКТЕРИСТИКИ HIT SHAD

МОДЕЛЬ	ГЛУБИНА ПОГРУЖЕНИЯ, М	ДЛИНА, СМ	ВЕС, Г	КРЮЧКИ
HITS03	ПЕРЕМЕННАЯ	8	6	№ 1/0-2/0
HITS04	ПЕРЕМЕННАЯ	10	12	№ 4/0



SLOP HOPPER

Хорошо зарекомендовавшая себя форма тела в сочетании с универсальной игрой делают Slop Hopper незаменимым фаворитом. На паузе эта мягкая приманка, мягко покачиваясь, медленно опускается на дно, сохраняя горизонтальное положение. Когда Slop Hopper начинает двигаться, то его большой хвост делает соблазнительные колебания раскачивая тело и заставляя его переваливаться с боку на бок. Эта приманка лучше всего работает с минимальным весом и может использоваться для подачи различными способами, как пример - Джиг или Дроп Шот. Приманка имеет превосходный, естественный профиль, а яркие и натуральные цвета увеличивают привлекательность.

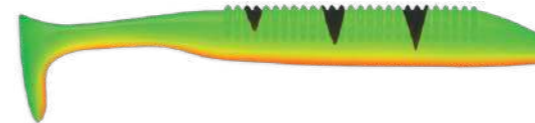

FT FIRE TIGER



GGMU GOLD GLITTER MOTOROIL UV



NGP NATURAL GREEN PERCH



ONO OLIO NUOVO



PRPLF PURPLE FLOW



PREP PREDATOR PREY



LJ LIME JUICE

- Пропеллероподобные движения хвоста
- Тонкое вращение тела
- 3D-глаза
- Двойная расцветка
- Специальный запах для дополнительной привлекательности

ХАРАКТЕРИСТИКИ SLOP HOPPER

МОДЕЛЬ	ГЛУБИНА ПОГРУЖЕНИЯ, М	ДЛИНА, СМ	ВЕС, Г	КРЮЧКИ
RFJ04	ПЕРЕМЕННАЯ	4	16	№6
RFJ06	ПЕРЕМЕННАЯ	6	34	№6

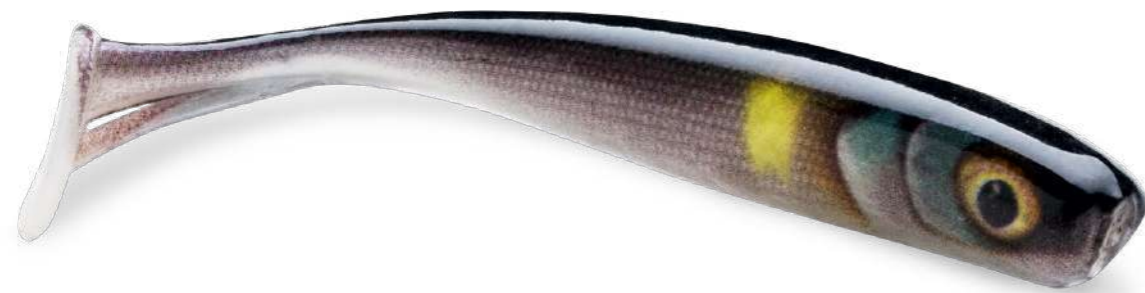

ТОСК MINNOW

Модель Tock Minnow обладает сверхмягким телом, соблазнительной игрой и отзывчивыми движениями. Её особенность – двойной потенциал, высокая детализация формы и рисунка. Приманка разработана специально для ловли судака и пресноводных хищников. На подъёме и падении Tock Minnow движется с ярко выраженным раскачиванием тела и быстрым ритмом движения хвоста. Работу приманки можно настроить, удалив перепонку в хвостовой части и получив широкие, выразительные колебания хвостом. Специальные пазы на животе и спине облегчают процесс оснащения крючком и увеличивают эффективность при подсечке.



AA ALAND AYU



BLTH BALTIC HERRING



CH CHARTREUSE



DAPE DANUBE PERCH



HOCH HOLLAND CHAR



MO MOTOR OIL



OPE ODER PERCH



PK PINK



RHRO RHINE ROACH



RSVL RUGEN SMELT



SH SHINER



W WHITE

ХАРАКТЕРИСТИКИ ТОСК MINNOW

МОДЕЛЬ	ГЛУБИНА ПОГРУЖЕНИЯ, М	ДЛИНА, СМ	ВЕС, Г	КРЮЧКИ
ТОМ03	ПЕРЕМЕННАЯ	8	6	№ 1/0–2/0
ТОМ04	ПЕРЕМЕННАЯ	10	12	№ 4/0



DEEP THUNDER®



333 HOT BELLY BLUE



375 RED HEAD



396 GOLD FLUORESCENT RED



429 RED TIGER



455 CHARTREUSE SILVER CHARTREUSE



456 BLUE SILVER CHARTREUSE



457 BLOCK SILVER



497 PSYCO



519 RED HOT PERCH



650 METALLIC BLUE TIGER



660 HOT GREEN TIGER



804 GREY GHOST

- Для спиннинга или глубоководной дорожки.
- Высокопрочная пластмасса.
- Погремушка в модели DTH11.
- Высококачественные крючки VMC® чёрный никель у DTH11.
- Высококачественные крючки VMC® PermaSteel у DTH15.

ХАРАКТЕРИСТИКИ DEEP THUNDER

МОДЕЛЬ	ГЛУБИНА ПОГРУЖЕНИЯ, М	ДЛИНА, СМ	ВЕС, Г
DTH11	3.0–5.6	11	28
DTH15	6.0–9.0	15	60



GLOW СВЕТЯЩАЯСЯ ОКРАСКА

WILDEYE® SWIM SHAD



BG BLUEGILL



FT FIRE TIGER



GT GLOW TIGER **GLOW**



P PERCH



SD SHAD

- Мягкое, но прочное тело.
- Внутренняя голографическая фольга отражает свет и соблазнительно бликует.
- Встроенный сбалансированный груз обеспечивает чёткий контроль глубины.
- Дикие голографические глаза WildEye®.
- Реалистичная, живая игра.
- Красивая, привлекательная упаковка.
- Оснащён крючком VMC® Needle Point.

ХАРАКТЕРИСТИКИ WILDEYE SWIM SHAD

МОДЕЛЬ	УПАКОВКА, ШТ.	ДЛИНА, СМ	ВЕС, Г
WSS03	3	8	10
WSS04	3	11	25
WSS05	3	13	43



PK PIKE

WILDEYE® LIVE PIKE

- Идеально подходит для различных видов хищных рыб
- Натуральная расцветка и форма тела
- Голографические глаза WildEye
- Приманки оснащены превосходными крючками VMC
- Медленно тонущая

ХАРАКТЕРИСТИКИ WILDEYE LIVE PIKE

МОДЕЛЬ	УПАКОВКА, ШТ.	ДЛИНА, СМ	ВЕС, Г
WLPK04	3	10	15
WLPK05	3	12	25
WLPK06	2	14	38



P PERCH

WILDEYE® LIVE PERCH

- Идеально подходит для различных видов хищных рыб
- Натуральная расцветка и форма тела
- Голографические глаза WildEye
- Приманки оснащены превосходными крючками VMC
- Медленно тонущая

ХАРАКТЕРИСТИКИ WILDEYE LIVE PERCH

МОДЕЛЬ	УПАКОВКА, ШТ.	ДЛИНА, СМ	ВЕС, Г
WLPE02	3	6	10
WLPE03	3	8	18
WLPE04	3	10	29



Французская компания VMC основана в 1910 г. С конца 60-х годов XX века в основном занимается выпуском высококачественных ванадиевых тройников, в чём ей нет равных. В 1973 компания становится независимым предприятием VMC PECHE, которое контролируется исключительно семьёй Viellard. К 1974 г. выпуск крючков увеличился до 60 000 шт. в день. На сегодня суммарный ежедневный выпуск крючков достигает 4 миллионов штук. В 2000 г. VMC объединяет свои усилия с RAPALA. Теперь все приманки Rapala оснащены исключительно крючками и тройниками VMC. Продукция компании широко распространена более чем в 70 странах мира: рыболовные крючки VMC используют самые популярные производители рыболовных приманок.



ТЕХНОЛОГИИ VMC®



NEEDLE SHARP

• Ground Needle Point Exceptional Sharpness

VMC® Needle Sharp™ – вид жала премиум-класса, технология изготовления которого заключается в шлифовке и химической обработке для большего заострения.



cone cut

Благодаря конусообразному кончику, наличию треугольного в сечении гребня и бородкам, жало очень острое, имеет стабильную структуру и высокое качество, что гарантирует лёгкое проникновение без особых усилий.



fastgrip

Это первые жала с тремя микробородками. Верхняя бородка расположена около жала, что обеспечивает быструю засечку при минимальных усилиях. Две остальных бородки исключают факт соскальзывания рыбы, даже когда крючок гнётся. Fastgrip® не оставляет повреждений на рыбе даже при извлечении крючка. Проникающая способность Fastgrip® на 15% больше, чем у обычного жала.



needle cone

Технологии, которые заключаются в сборе металлических волокон и сжатии их к вершине поддева. Технология сжатия металла вместо срезания позволила VMC® создать крючок, превосходящий по остроте самые лучшие мировые образцы.



Крючки для максимального результата, эксклюзивные разработки VMC®. Жала премиум-класса получены путём закалки с последующей химической обработкой, что обеспечивает им постоянную острую заточку. Рёбра жёсткости на жале крючка обеспечивают максимальную жёсткость и надёжную засечку.

cut point

Традиционный крючок с великолепными проникающими способностями. Этот вид жала наиболее распространён во всем мире.

СТАЛИ, ИСПОЛЗУЕМЫЕ В ПРОИЗВОДСТВЕ КРЮЧКОВ VMC®



Vanadium

Успех крючков VMC® Vanadium® гарантирован сочетанием лёгкости сплава и его прочности. Это достигается добавлением в сплав ванадия.

Ванадиевые стали идеально подходят для крючков, если требуется мгновенное проникновение.



Hi carbon

Углерод стабилизирует железо во время перепадов температур. Чем больше содержание углерода, тем прочнее сталь.

VMC® использует высокоуглеродистые стали для создания большинства моделей своей продукции.



STAINLESS-STEEL

Нержавеющая сталь используется в крючках премиум класса профессиональных серий. Идеально подходит для глубоководной рыбалки и ловли крупной рыбы.

Стойкая к коррозии сталь не требует дополнительного покрытия.

SS – нержавеющая сталь

VMC® ТЕРМИНОЛОГИЯ

ОКОНЧАНИЕ ЦЕВЬЯ



ЦЕВЬЁ



ЖАЛО

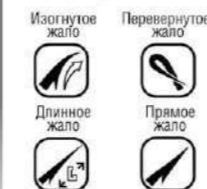

ИЗГИБ

Размер и форма изгиба влияют на лёгкость проникновения крючка и его сопротивление к разгибанию.



ПРОФИЛЬ



КОВКА

Ковка проволоки повышает сопротивление крючка разгибанию.



ПРОЧНОСТЬ

1X, 2X и т.д. – определение толщины проволоки



БОРОДКА



СТАЛЬ



VMC® ПОКРЫТИЕ

Оптимальный уровень стойкости к коррозии существует для различных видов рыбалки. Вы можете положиться на покрытия VMC® и выбрать такое, чтобы сохранить уникальную остроту и прочность для конкретных условий. Широкий ассортимент покрытий VMC® предлагает эффективное решение, адаптированное к любому типу рыбалки

ПРЕСНАЯ ВОДА

СОЛЕНАЯ ВОДА

ЭКСТРЕМАЛЬНЫЕ УСЛОВИЯ

BK - чёрный	BN - чёрный никель	CB - глянцевый чёрный	PS - PermaSteel®
BL - голубой	GO - золото	CT - Coastal P.T.F.E NEW	
BZ - бронза	NI - никель	TI - олово	
NT - тефлон (чёрный)	RD - красный	TR - красное олово	



Невероятно гладкое покрытие теперь доступно на ряде премиальных моделей VMC® для ловли различных видов рыб. Это высоко технологичное покрытие улучшает незаметность крючка и увеличивает скорость проникновения на 50%.



Исключительная коррозионная стойкость. Coastal Black - это единственное металлическое черное покрытие невероятно устойчивое к коррозии в соленой воде с шелковистой отделкой для снижения трения и более быстрого проникновения.



Исключительная коррозионная стойкость. Coastal Black - это единственное металлическое черное покрытие невероятно устойчивое к коррозии в соленой воде с шелковистой отделкой для снижения трения и более быстрого проникновения.

ОДИНАРНЫЕ КРЮЧКИ

7004 BN WG STRONG MATCH



- Форма создана для крупной рыбы.
- Широкий изгиб для больших приманок.
- Незаменим для ловли крупной рыбы у дна.

ПОКРЫТИЕ	УПАКОВКА
BN – ЧЁРНЫЙ НИКЕЛЬ	20 ШТ.

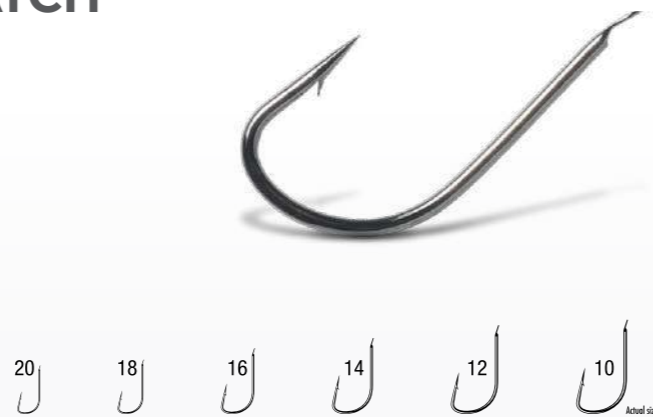

7016 PELLET FEEDER



- Форма крючка предназначена для автоматической подсечки.
- Идеальный крючок для фидера.
- Может быть использован с широким разнообразием приманок: кукуруза, гранулы, личинки насекомых и т. д.
- Подходит для ловли плотвы и краснопёрки, голавля, леща, линя, карпа, карася.

ПОКРЫТИЕ	УПАКОВКА
NT – ТЕФЛОН (ЧЁРНЫЙ)	10 ШТ.



7007 СИКА



- Универсальная модель, которая может быть использована для любого типа ловли.
- Отличный крючок для ловли плотвы и сома.
- Отличный баланс остроты, веса и прочности.

ПОКРЫТИЕ	УПАКОВКА
BN – ЧЁРНЫЙ НИКЕЛЬ	10 ШТ. (D6)



7019 BARBARIAN®



- Вероятно, это один из самых мощных фидерных крючков на рынке, благодаря форме VMC® Barbarian® Technical Locking Curve.
- Идеальный крючок для крупного усача или осётра на фидер.
- Подходит для ловли усача, стерляди, карпа.

ПОКРЫТИЕ	УПАКОВКА
NT – ТЕФЛОН (ЧЁРНЫЙ)	10 ШТ.



7009 EWG STRONG



- Универсальная модель средней прочности специальной формы, которая гарантирует уловистость даже при использовании без бородки.
- Модель может быть использована со многими приманками: личинки, кукуруза, гранулы, мясо или черви.
- Также подходит для фидерной ловли.

ПОКРЫТИЕ	УПАКОВКА
BN – ЧЁРНЫЙ НИКЕЛЬ	10 ШТ.



7054 WORM HOOK



- Усиленная модель для ловли крупной рыбы.
- Допускает использование крупных червей.
- Две насечки на цевье для надёжного закрепления наживки.

ПОКРЫТИЕ	УПАКОВКА
BN – ЧЁРНЫЙ НИКЕЛЬ	10 ШТ. (D1)
TR – КРАСНОЕ ОЛОВО	10 ШТ. (D1)



7239 O

SINGLE FOR SPINNER
BARBLESS OPEN RING

- Одинарный крючок без бородки с открытым кольцом
- Легко и просто устанавливается на приманку с помощью плоскогубцев.
- Крючок, специально разработанный для вооружения блесен.

ПОКРЫТИЕ

BN – ЧЁРНЫЙ НИКЕЛЬ

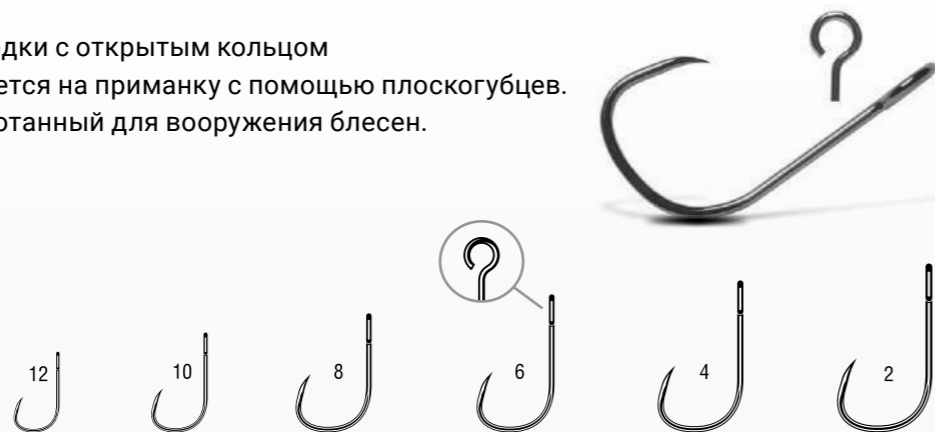

7119 SUPER LIGHT DROP SHOT



- Экстремально острые крючки с заточкой Spark Point®.
- Форма Barbarian® для повышенной устойчивости к разгибанию.
- Идеально подходят для техники «дроп шот».

ПОКРЫТИЕ

BN – ЧЁРНЫЙ НИКЕЛЬ

УПАКОВКА

5 ШТ. (E4)

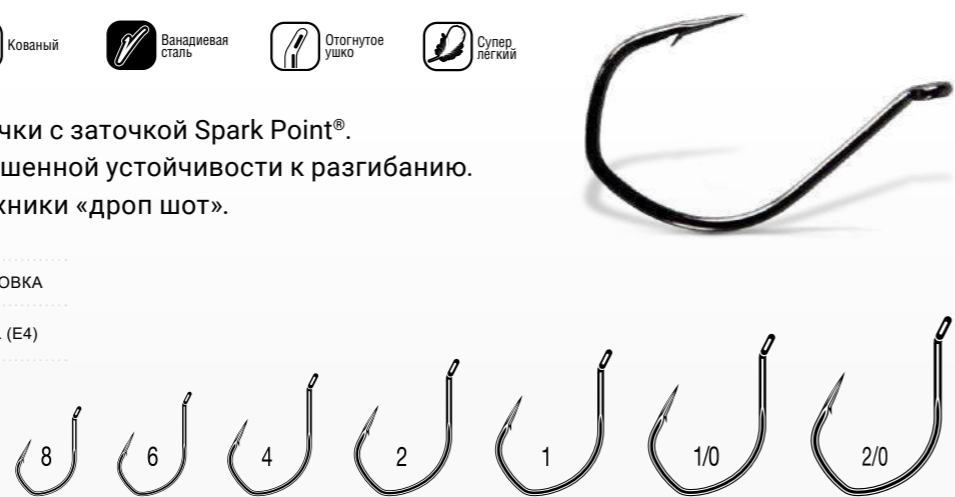

7136 CHINU EYED



- Универсальный крючок для различных методов ловли.
- Прекрасно подходит для большинства наживок.
- Заточка Needle Sharp обеспечивает лёгкую и быструю засечку.

ПОКРЫТИЕ

BN – ЧЁРНЫЙ НИКЕЛЬ

УПАКОВКА

РАЗМЕР	КОЛ-ВО
8	15
6	14
4	13
2	12
1	11
1/0	9
2/0	8



7137

UMITANAGO EYED



- Кованный крючок универсальной формы, стойкий к разгибанию.
- Уникальная заточка Needle Sharp.
- Колечко для удобного использования.
- Для использования с деликатными приманками.
- Для морской ловли с легкими приманками.

ПОКРЫТИЕ

BN – ЧЁРНЫЙ НИКЕЛЬ

УПАКОВКА

РАЗМЕР	КОЛ-ВО
8	14
6	14
4	14
2	13
1	12
1/0	11

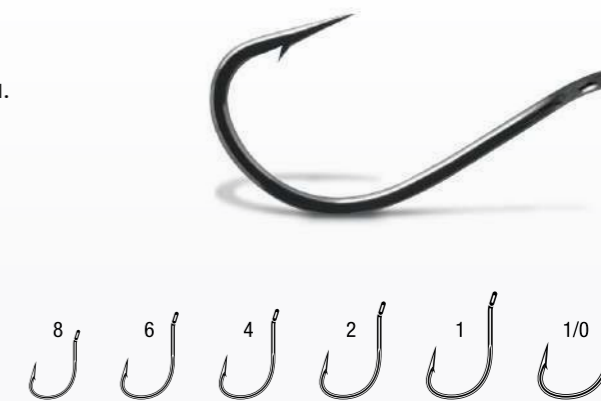

7138

YAMAME EYED / LIGHT FISHING

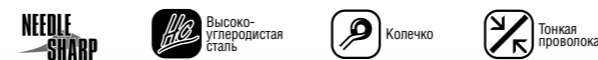

- Для солёной и пресной воды.
- Уникальная заточка Needle Sharp.
- Обновленная версия популярного крючка 7128 Yamame.

ПОКРЫТИЕ

BN – ЧЁРНЫЙ НИКЕЛЬ
NI – НИКЕЛЬ

УПАКОВКА

РАЗМЕР	КОЛ-ВО
14	
12	
10	10
8	
6	
4	

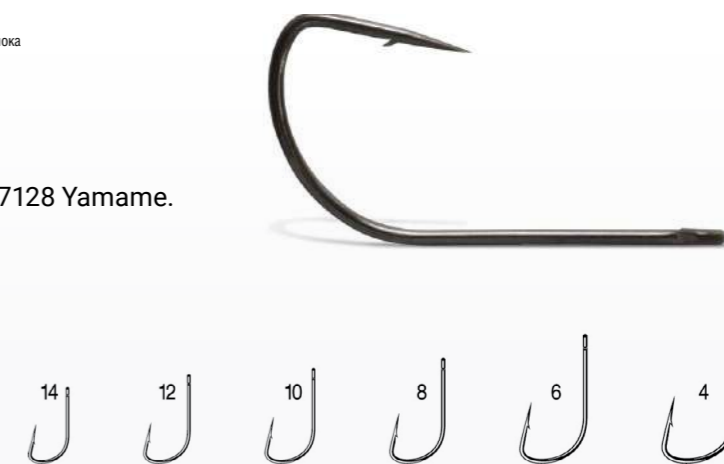

7237

SUPER LIGHT INLINE

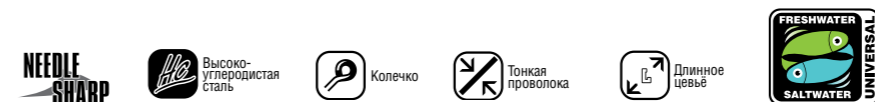

- Универсальный крючок для замены тройников на воблерах и других приманках.
- Заточка по новой технологии VMC Needle Sharp™.

ПОКРЫТИЕ

BN – ЧЁРНЫЙ НИКЕЛЬ

УПАКОВКА

РАЗМЕР	КОЛ-ВО
6	
4	
2	7
1	
1/0	



7239 B SINGLE FOR SPINNER BARBLESS



- Версия модели 7239 без бородки с замкнутым кольцом.
- Крючок специально разработан для оснащения блёсен, воблеров, пикеров.
- Идеально подходит для замены тройников в местах, где они запрещены, а также для ловли с последующим отпуском рыбы.

ПОКРЫТИЕ	УПАКОВКА	
	РАЗМЕР	КОЛ-ВО
BN – ЧЕРНЫЙ НИКЕЛЬ	12–10	12
	8–6	10
	4–2	8



8357 CATFISH 6X STRONG



- Превосходная стойкость к разгибанию.
- Непревзойденные проникающие способности.
- Заточка Cone Cut®.
- Тефлоновое покрытие PTFE.

ПОКРЫТИЕ	УПАКОВКА	
	РАЗМЕР	КОЛ-ВО
NT – ТЕФЛОН	5/0	7 (I1)
	7/0	5 (E1)
	9/0	3 (L1)



7266 INLINE SINGLE HOOK



- Одинарный крючок для замены тройников на воблерах и других приманках.
- Кованый, с заточкой Needle Sharp для надежной засечки.
- Широкий размерный ряд.

ПОКРЫТИЕ	УПАКОВКА	
	РАЗМЕР	КОЛ-ВО
T1 – ОЛОВО	1/0	7
	2/0	7
	3/0	6
	5/0	4
	6/0	4
	7/0	3



9145 ROUND



- Крючок из очень тонкой проволоки.
- Идеален для ловли с использованием червей и других живых насадок.
- Для деликатной ловли в сложных условиях.

ПОКРЫТИЕ	УПАКОВКА
NI – НИКЕЛЬ	25 ШТ. (C1)
BZ – БРОНЗА	



9276 CRYSTAL



- Многоцелевой крючок с колечком для различных типов рыбной ловли.
- Идеальный крючок для зимней рыбалки.

ПОКРЫТИЕ	УПАКОВКА
NI – НИКЕЛЬ	25 ШТ. (C1)
BZ – БРОНЗА	
GO – ЗОЛОТО	

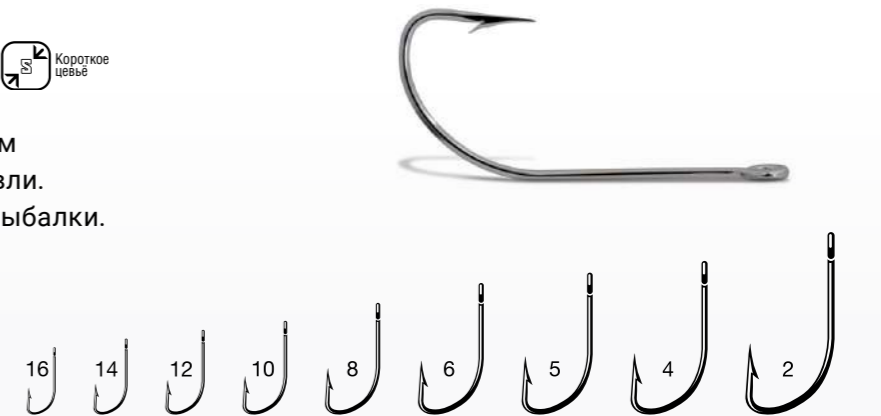

9280 NATIONAL FLY



- Кованый крючок из тонкой проволоки с отогнутым ушком.
- Прекрасно подходит для вязания «мух».
- Очень популярная модель.

ПОКРЫТИЕ	УПАКОВКА
BZ – БРОНЗА	10 ШТ.



9287 NATIONAL ROUND SPECIMEN



- Кованый крючок с изгибом и коротким цевьем.
- Колечко для удобного монтажа.
- Тонкая проволока.

ПОКРЫТИЕ	УПАКОВКА
BZ – БРОНЗА	10 ШТ.
NI – НИКЕЛЬ	

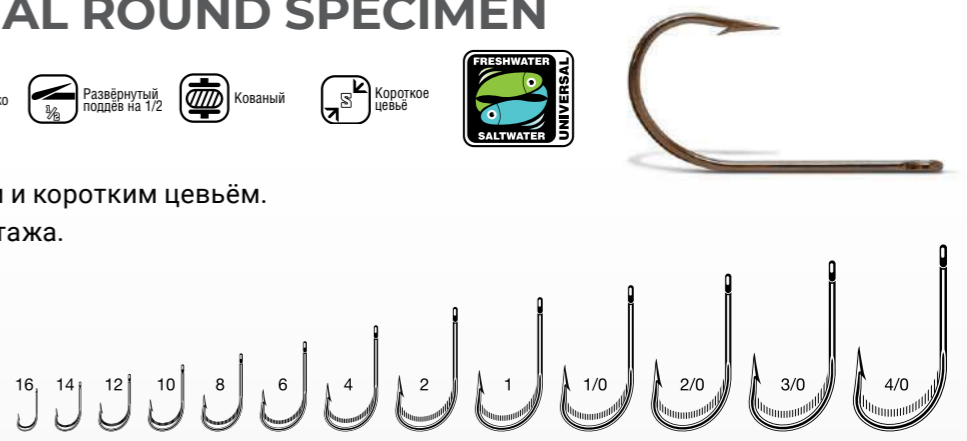

7117AH LIGHT JIGGING ASSIST HOOK

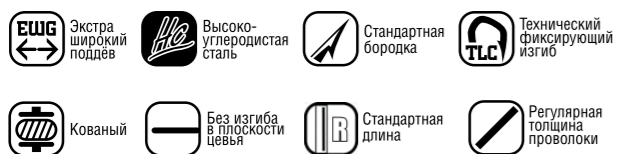

- Оснастка с двумя крючками для современного легкого джиггинга при медленной подаче и колеблющихся блесен.
- Чрезвычайно острое жало для легкого проникновения
- Специальный изгиб снижает вероятность разгибания крючка при поимке крупной рыбы
- Поводок с флюорокарбонным сердечником для минимизации запутывания.
- Кисточки UV Krystal Flash для максимальной видимости и провоцирования атаки

ПОКРЫТИЕ	РАЗМЕР
TI - ОЛОВО	1/0
	2/0
	3/0
	4/0

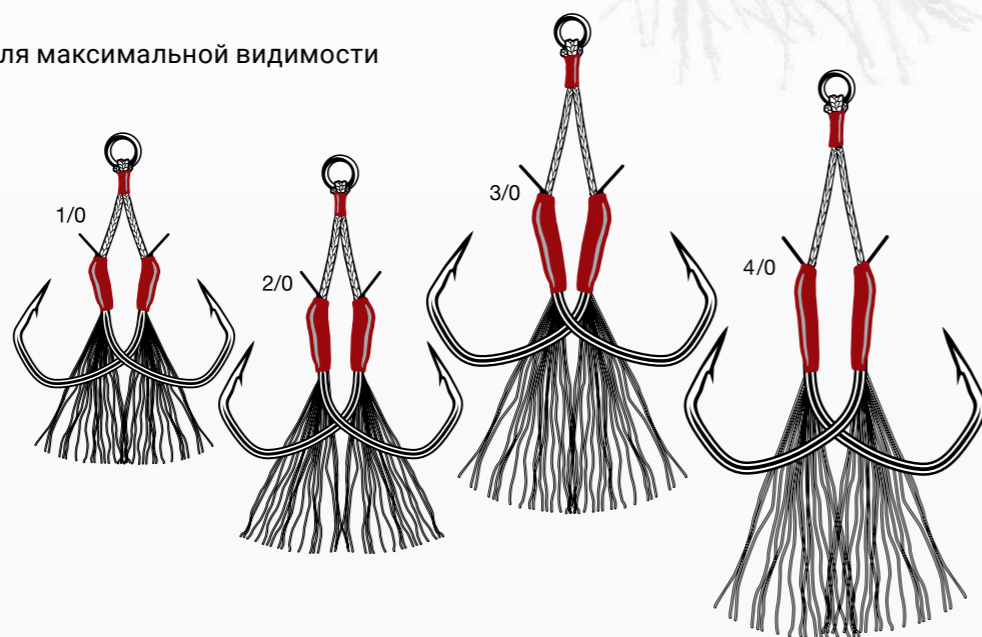

7264 JIGGING HOOK



- Смещенное на 8° кольцо для удобства оснащения
- Чрезвычайно широкий поддев обеспечивает универсальность применения для различных типов монтажа
- Сверхдлинное и острое жало с химической заточкой
- Микробородка для лучшего проникновения и легкого извлечения.

ПОКРЫТИЕ	РАЗМЕР
TI - ОЛОВО	1/0
	2/0
	3/0
	5/0
	7/0

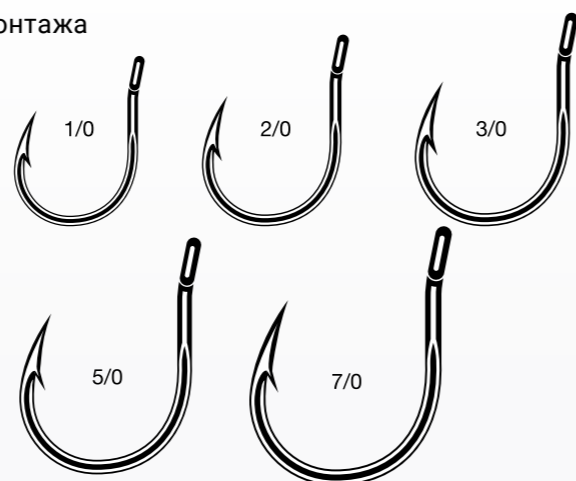

9291 FAULTLESS BAITHOLDER

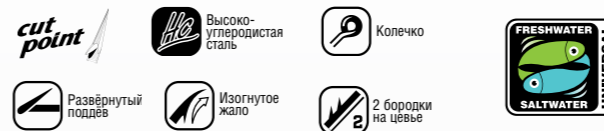

- Универсальная модель для ловли на червя.
- Две микробороздки для удержания насадки.
- Широко применяется на различных водоёмах.

ПОКРЫТИЕ	УПАКОВКА
NI - НИКЕЛЬ	10 ШТ. (D4)
PS - PERMASTEEL®	
BZ - БРОНЗА	

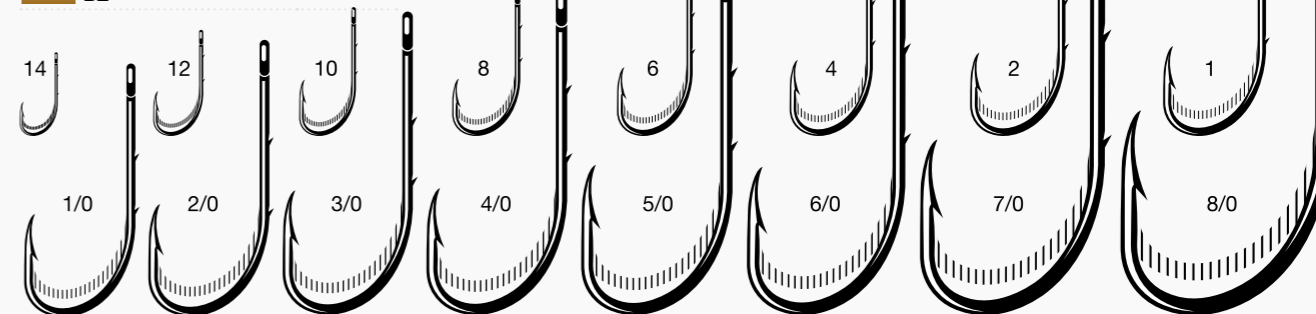

КАРПОВЫЕ КРЮЧКИ

7021 SHORT SHANK SPECIMEN



- Для ловли карпа в сложных условиях (мусор на дне, камни).
- Форма и устойчивость к разгибанию позволяют уверенно бороться с самыми крупными экземплярами.
- Тефлоновое покрытие PTFE.

ПОКРЫТИЕ	УПАКОВКА
NT - ТЕФЛОН	10 ШТ. (D4)

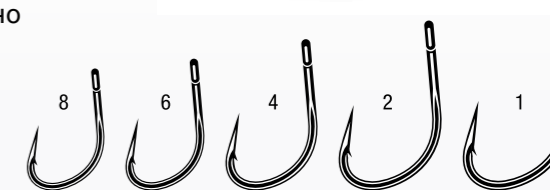

7022 WIDE GAP



- Загнутое внутрь острие крючка обеспечивает защиту от затупления о камни, гравий, песок.
- Идеально подходит для ловли дикого карпа.
- Форма крючка предназначена для ловли на бойлы.
- Тефлоновое покрытие PTFE.

ПОКРЫТИЕ	УПАКОВКА
NT - ТЕФЛОН	10 ШТ. (D4)



Способ монтажа SNOWMAN RIG для 7022 Wide Gap



7025 MEDIUM CURVE SHANK



- Универсальный карповый крючок от VMC®.
- Идеально подходят для монтажа оснасток, ловли на плотные бойлы.
- Фантастически острая заточка Needle Sharp.

ПОКРЫТИЕ УПАКОВКА
 NT – ТЕФЛОН 10 ШТ. (D4)

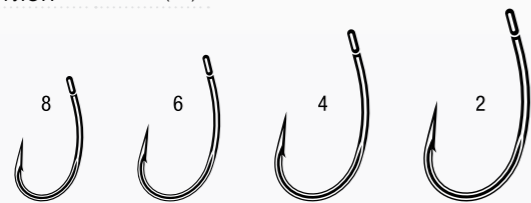

Способ монтажа CARP RIG

для 7025 Medium Curve Shank



7102 CARP



- Кованый, с изгибом и колечком для удобства монтажа.
- Популярная модель для ловли на бойлы.
- Острое жало, направленное внутрь.

ПОКРЫТИЕ УПАКОВКА
 BN – ЧЁРНЫЙ НИКЕЛЬ 10 ШТ. (D4)

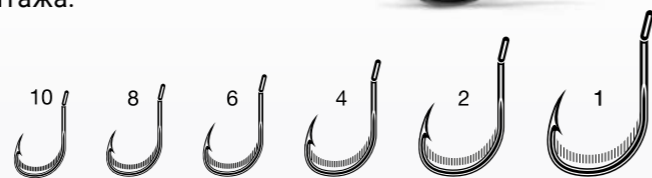

7104 CARP



- Кованый, с изгибом и колечком для удобства монтажа.
- Наружная бородка для уверенной подсечки.
- Закалённое жало с заточкой Needle Cone.
- Внешняя бородка для результативной подсечки.

ПОКРЫТИЕ УПАКОВКА
 BN – ЧЁРНЫЙ НИКЕЛЬ 10 ШТ.



7106 FASTGRIP® CARP



- Очень прочная модель.
- Жало, направленное внутрь.
- Тройная бородка Fastgrip® для самозасечки на дальней дистанции.

ПОКРЫТИЕ УПАКОВКА
 BN – ЧЁРНЫЙ НИКЕЛЬ 10 ШТ.

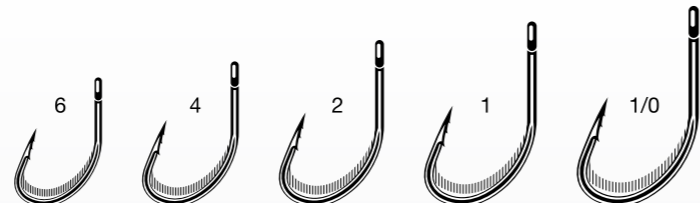

7111 SPARK POINT® CARP



- Модель с изгибом.
- Популярная модель для ловли на бойлы.
- Невероятно острая заточка Spark Point®.

ПОКРЫТИЕ УПАКОВКА
 BN – ЧЁРНЫЙ НИКЕЛЬ 10 ШТ.

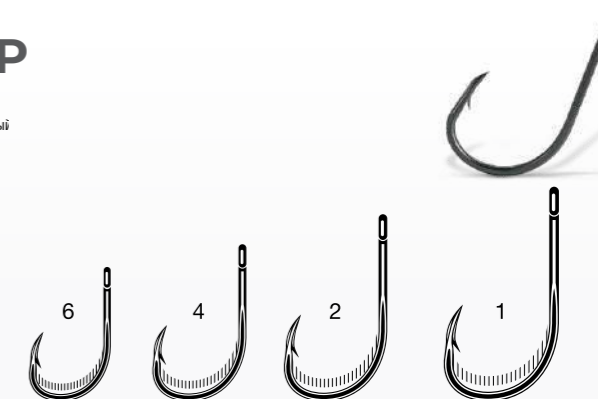

ДЖИГОВЫЕ КРЮЧКИ

7150 BARBARIAN® JIG 90°

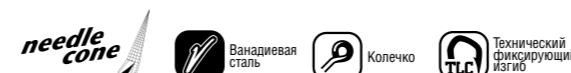

- Эксклюзивная форма VMC® Barbarian®.
- Прочная и острая модель.
- Идеален для ловли крупных хищников.

ПОКРЫТИЕ УПАКОВКА
 BK – ЧЁРНЫЙ 1000 ШТ.
 BN – ЧЁРНЫЙ НИКЕЛЬ 1000 ШТ.
 RD – КРАСНЫЙ 1000 ШТ.



9131 O'SHAUGNESSY JIG 90°



- Джиговый крючок с изгибом на 90°.
- Идеален для джиг-головок и вертикального джиггинга.
- Специальное покрытие PS для морской рыбалки.

ПОКРЫТИЕ УПАКОВКА
 PS – PERMASTEEL® 1000 ШТ.
 BZ – БРОНЗА 1000 ШТ.
 NI – НИКЕЛЬ 1000 ШТ.

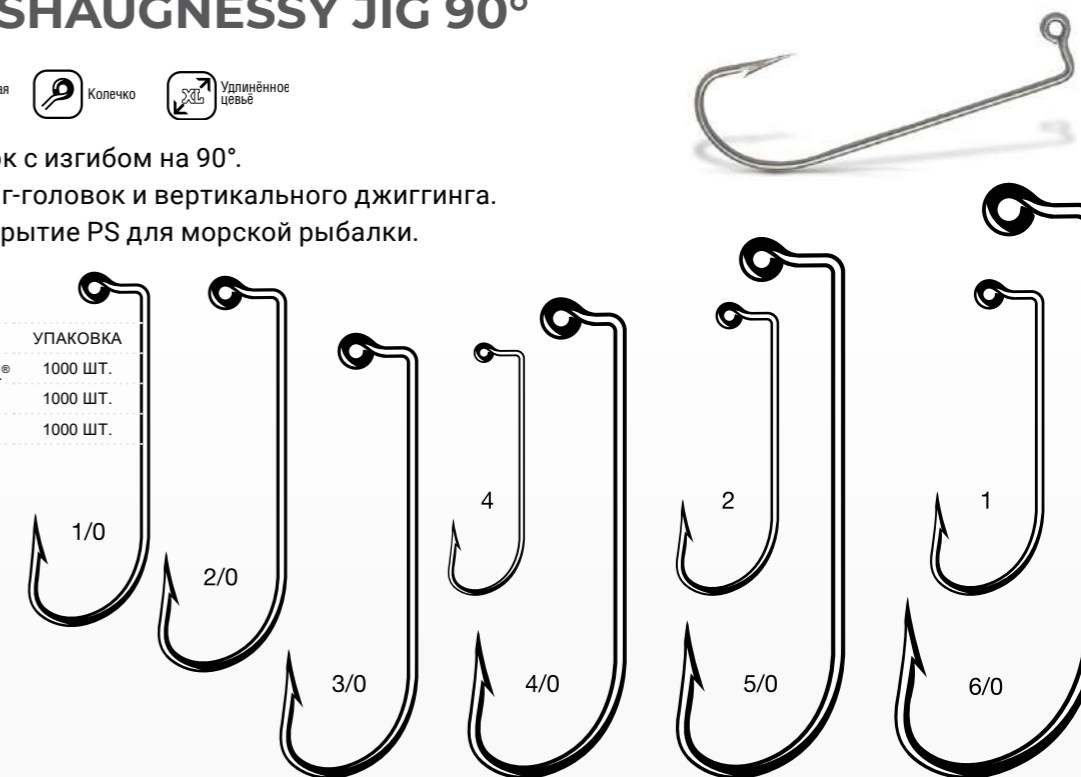

6139 АНТИ



- Крючки, предназначенные для оснащения блесен и легких морских джиггов.
- Обеспечивают идеальную подачу приманки и надежно удерживают рыбу

ПОКРЫТИЕ	УПАКОВКА	
	РАЗМЕР	КОЛ-ВО
■ BN – ЧЁРНЫЙ НИКЕЛЬ	2	3
	1	3
	1/0	3
	2/0	3

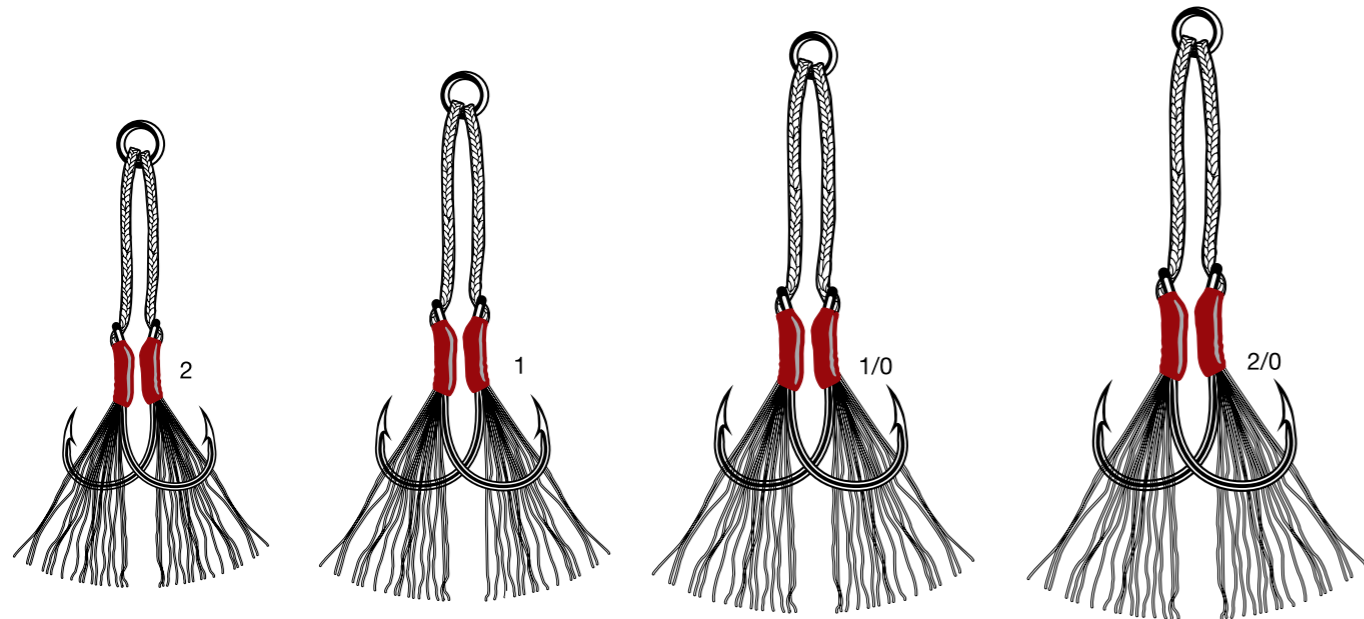

ОФСЕТНЫЕ КРЮЧКИ

7310 SUPER LIGHT WORM HOOK



- Один из самых легких крючков на рынке.
- Форма крючка облегчает насадку мягких пластиковых приманок.
- Ванадиевая сталь и ультраострое жало Spark Point®.

ПОКРЫТИЕ	УПАКОВКА
■ BN – ЧЁРНЫЙ НИКЕЛЬ	5 ШТ. (E4)



7316 1X STRONG WIDE GAP WORM HOOK



- Кованый крючок с кольцом.
- Универсальная модель для силиконовых приманок.
- Идеален для различных оснасток.

ПОКРЫТИЕ	УПАКОВКА
■ BN – ЧЁРНЫЙ НИКЕЛЬ	10 ШТ. (D1) 5 ШТ. (E4)

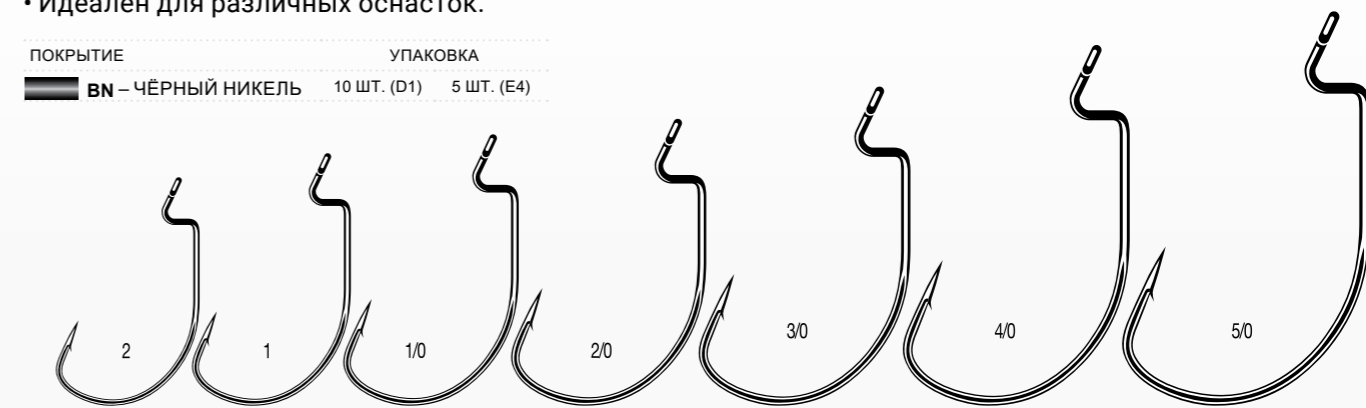

7316 LD LEADED TEXAN



- Огруженная версия крючка 7316.
- Экстремально острое жало Cone point.

ПОКРЫТИЕ	УПАКОВКА
■ BN – ЧЁРНЫЙ НИКЕЛЬ	5 ШТ. (E4)

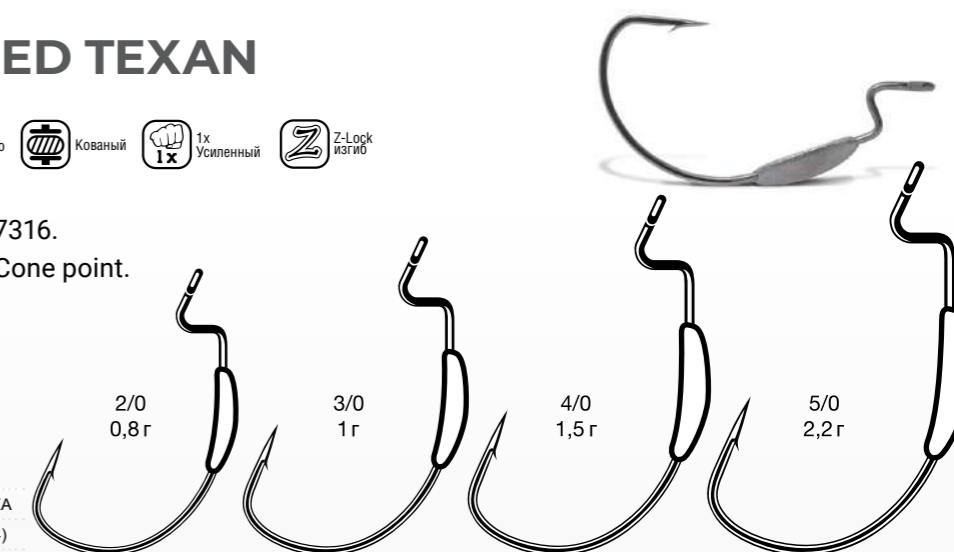

RAPALA BLUEFOX STORM VMC SUFIX STRIKEMASTER MORA ICE 13 FISHING OKUMA MARTINI

RAPALA BLUEFOX STORM VMC SUFIX STRIKEMASTER MORA ICE 13 FISHING OKUMA MARTINI

MYSTIC

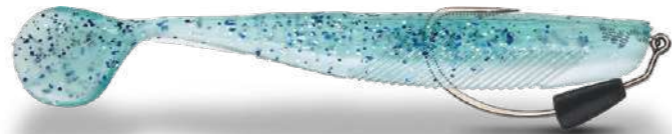

7346 SB HEAVY DUTY SWIMBAIT



- Конический держатель в форме пружины надёжно удерживает приманку на крючке после броска.
- Обеспечивает лёгкий монтаж без повреждения приманки.

Размер	3/0	4/0	5/0	6/0	7/0	9/0	11/0	13/0
КОЛ-ВО В УПАКОВКЕ	4	4	4	4	4	4	4	4

BN – ЧЁРНЫЙ НИКЕЛЬ

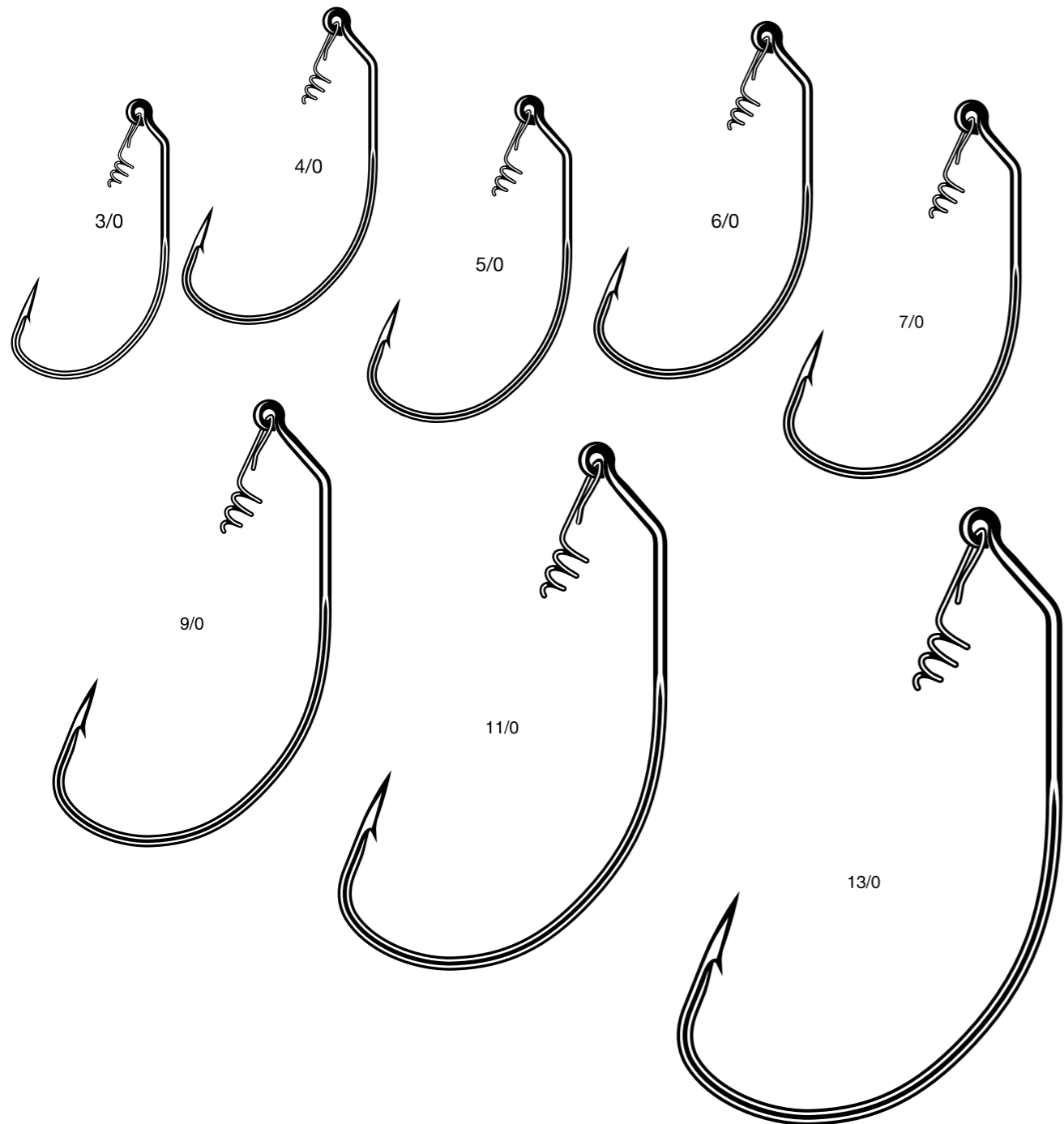

7348 SPECIMEN WIDE GAP



- Возможно использование с приманками, обвязками и пластиковыми приманками.
- Жёсткость 4X позволяет охотиться на самые большие экземпляры щуки, сома, трески.

ПОКРЫТИЕ	УПАКОВКА	
	РАЗМЕР	КОЛ-ВО
BN – ЧЁРНЫЙ НИКЕЛЬ	12/0	2
	10/0	2
	8/0	2
	7/0	2

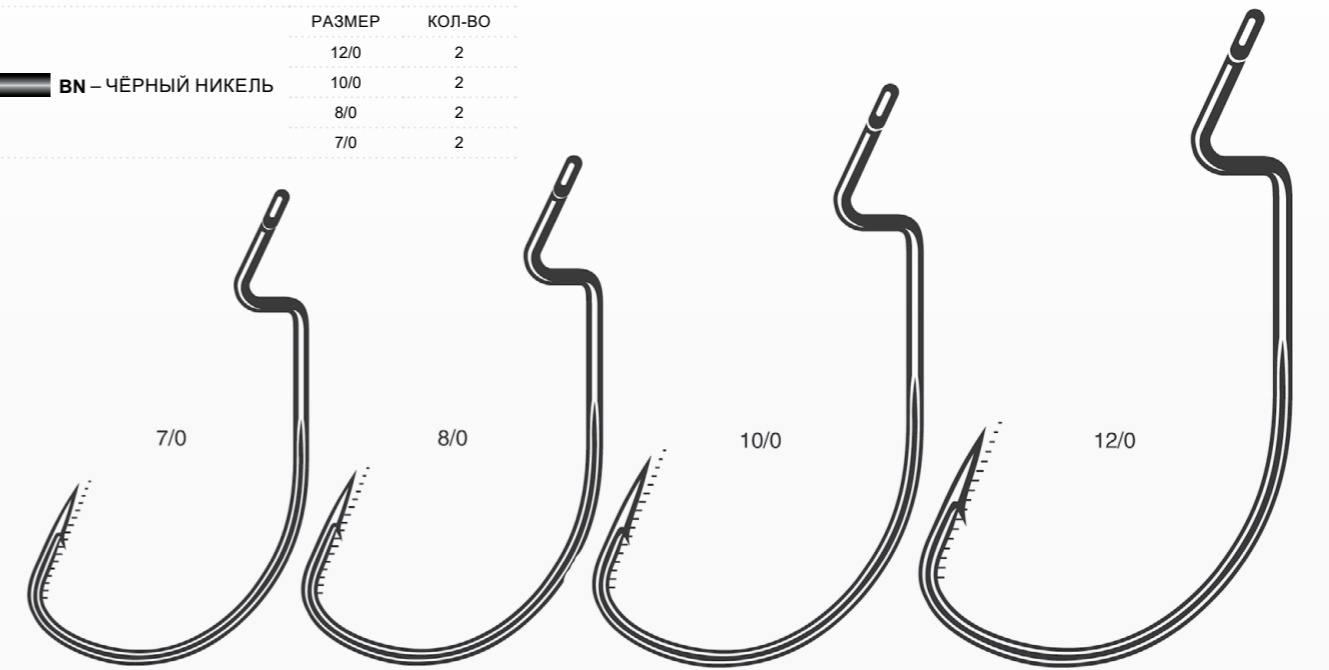

8313 WORM HOOK



- Лучший крючок для длинных тонких приманок.
- Ванадиевая сталь обеспечивает малый вес и чрезвычайную прочность.
- Заточка Cut® point обеспечивает лёгкое проникновение.

ПОКРЫТИЕ	УПАКОВКА	
	10 ШТ. (D1)	5 ШТ. (E4)
BN – ЧЁРНЫЙ НИКЕЛЬ	10 ШТ. (D1)	5 ШТ. (E4)
BZ – БРОНЗА	10 ШТ. (D1)	5 ШТ. (E4)

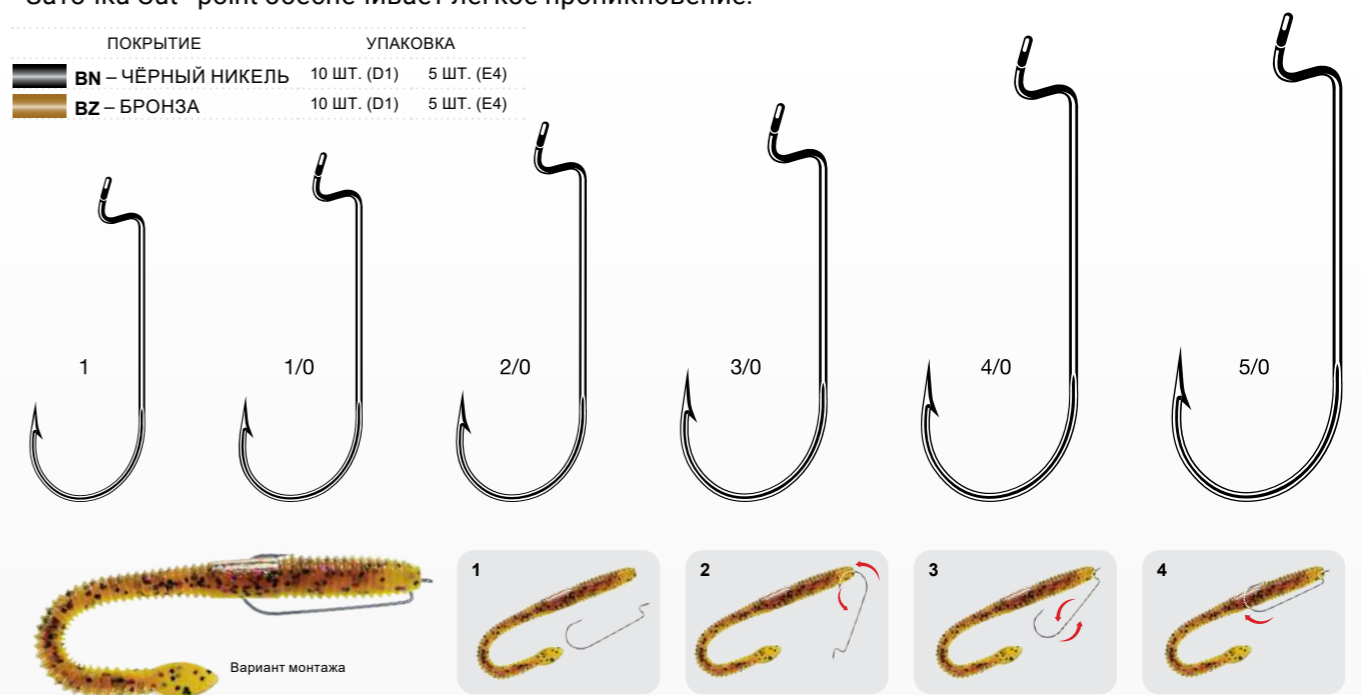

ДВОЙНИКИ

7925 SPARK POINT® DOUBLE 1X STRONG



- Первый двойник от VMC с заточкой по технологии Spark Point®.
- Идеален для ловли крупной сильной рыбы.
- Применяется для оснащения различных приманок.

ПОКРЫТИЕ	УПАКОВКА
TI – ОЛОВО	5 ШТ. (E5)
BN – ЧЁРНЫЙ НИКЕЛЬ	

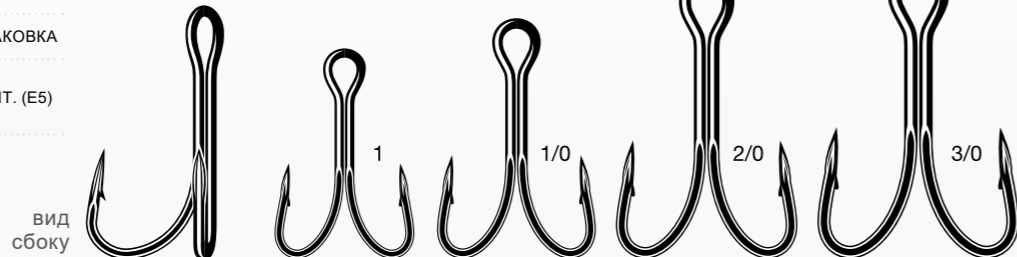

8918 DOUBLE LIMERICK 3X LONG



- Идеальный крючок для монтажа оснасток.
- Два жала развернуты под углом 90°.
- Удлиненное цевьё.
- Идеален при ловле на силиконовые приманки.

ПОКРЫТИЕ	УПАКОВКА
BZ – БРОНЗА	10 ШТ. (D1) 5 ШТ. (E5)
BN – ЧЁРНЫЙ НИКЕЛЬ	10 ШТ. (D1) 5 ШТ. (E5)

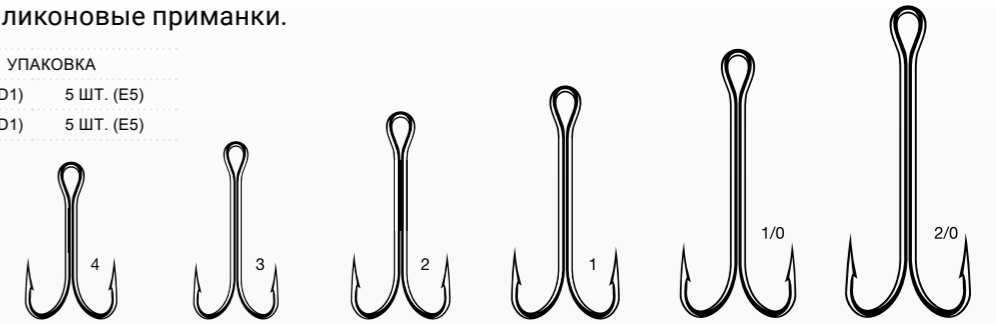

9902 DOUBLE RYDER



- Идеален для ловли хищной рыбы.
- Прекрасно подходит для оснащения жерлиц.
- Популярен при ловле на живца.

ПОКРЫТИЕ	УПАКОВКА
BZ – БРОНЗА	10 ШТ. (D1) 5 ШТ. (E5)
	• (8 TO 1) • (1/0 TO 3/0)

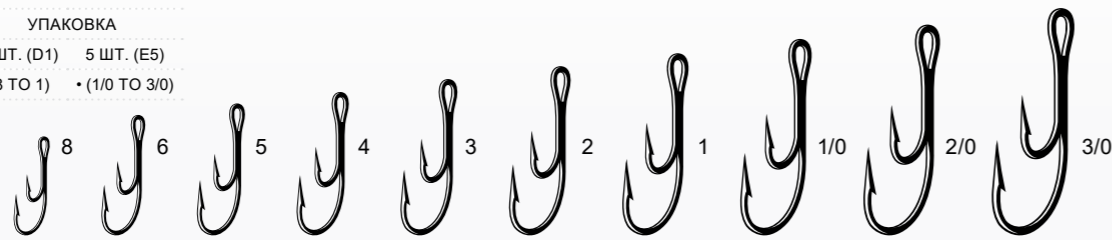

ТРОЙНИКИ

7547 1X STRONG INLINE TREBLE



- Усиленная модель с Needle Sharp™, идеально подходит для оснащения приманок.
- Современная форма предназначена для повышения уловистости.
- Также доступен без бородки.

ПОКРЫТИЕ	УПАКОВКА
BN – ЧЁРНЫЙ НИКЕЛЬ	5 ШТ. (T2)
TI – ОЛОВО	5 ШТ. (T2)
CB – ГЛЯНЦЕВЫЙ ЧЁРНЫЙ	5 ШТ. (T2)

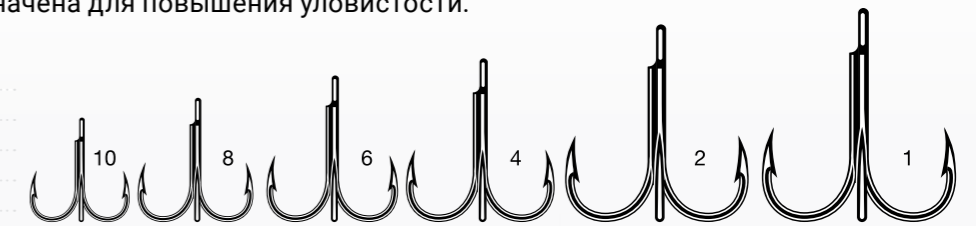

9908 DOUBLE LIMERICK 90°



- Классический крючок для монтажа оснасток.
- Два жала развернуты под углом 90°.
- Высокоуглеродистая сталь обеспечивает непревзойдённую прочность.

ПОКРЫТИЕ	УПАКОВКА
BZ – БРОНЗА	10 ШТ. (D1) 5 ШТ. (E5)
	• (10 TO 1) • (1/0 TO 3/0)
BN – ЧЁРНЫЙ НИКЕЛЬ	• (10 TO 1) • (1/0 TO 3/0)

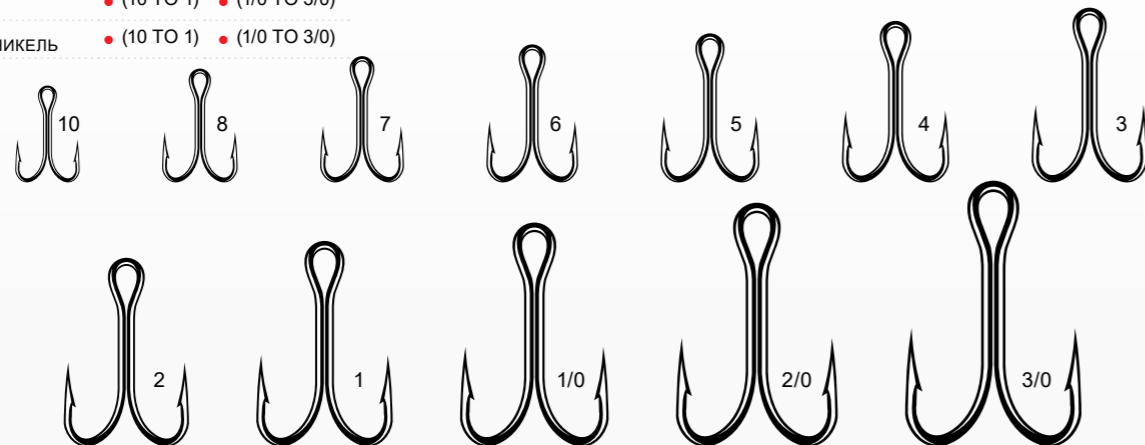

9626 PS O'SHAUGHNESSY TREBLE



- Классический крючок для экстремальных условий использования.
- Большие размеры отлично подходят для морской рыбалки.
- Короткий цевьё, чтобы избежать спутывания крючков.



7548 X-SHORT 1X STRONG INLINE TREBLE



- Усиленная модель с Needle Sharp™, идеально подходит для оснащения приманок.
- Современная форма предназначена для повышения уловистости.

ПОКРЫТИЕ	УПАКОВКА 5 ШТ. (T2)
BN – ЧЁРНЫЙ НИКЕЛЬ	•
TI – ОЛОВО	•
CV – ГЛЯНЦЕВЫЙ ЧЁРНЫЙ	• (8 TO 2)

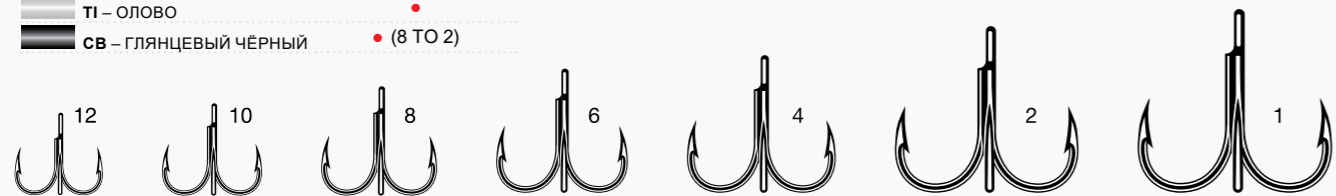

7548 B X-SHORT 1X STRONG INLINE BARBLESS TREBLE



- Безбородый вариант крючка 7548.
- Усиленная модель с Needle Sharp™, идеально подходит для оснащения приманок.
- Современная форма предназначена для повышения уловистости.

ПОКРЫТИЕ	УПАКОВКА 5 ШТ. (T2)
BN – ЧЁРНЫЙ НИКЕЛЬ	•
TI – ОЛОВО	•
CV – ГЛЯНЦЕВЫЙ ЧЁРНЫЙ	• (8 TO 2)

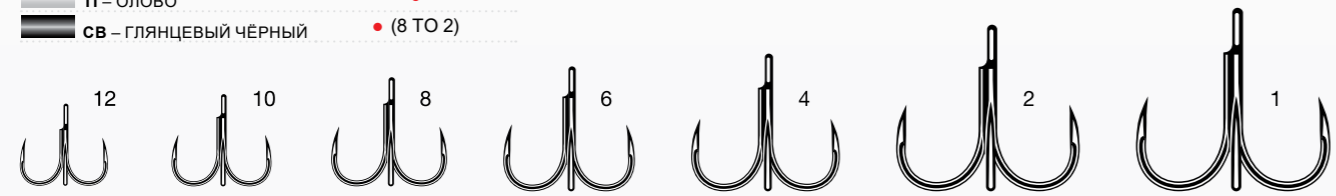

7552 LIGHT INLINE TREBLE



- Отлично подходит для рыбалки на окуня, форели, судака.
- Технология VMC® Needle Sharp™, для исключительной остроты.
- Также доступен без бородки.

ПОКРЫТИЕ	УПАКОВКА
BN – ЧЁРНЫЙ НИКЕЛЬ	8 ШТ. (G5) 7 ШТ. (L5) • (16 TO 6) • (4 ONLY)

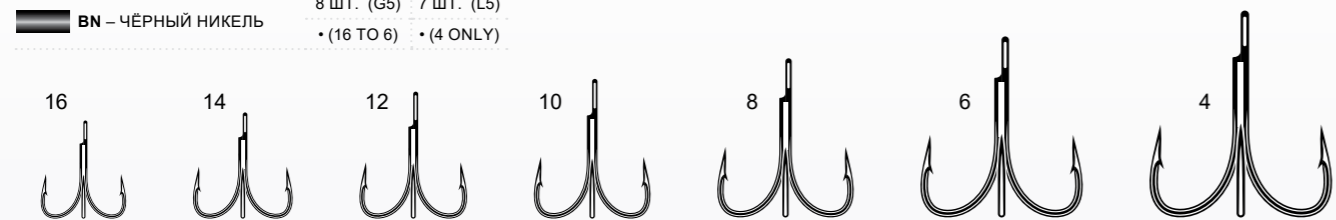

7554 2X INLINE TREBLE



- Усиленный в два раза (2X) крючок теперь доступен в четырёх новых размерах.
- Суперострое жало VMC® Needle Point.
- Идеально сбалансирован.

ПОКРЫТИЕ	УПАКОВКА
BN – ЧЁРНЫЙ НИКЕЛЬ	5 ШТ. (E5)
TI – ОЛОВО	5 ШТ. (E5)
CV – ГЛЯНЦЕВЫЙ ЧЁРНЫЙ	5 ШТ. (E5)

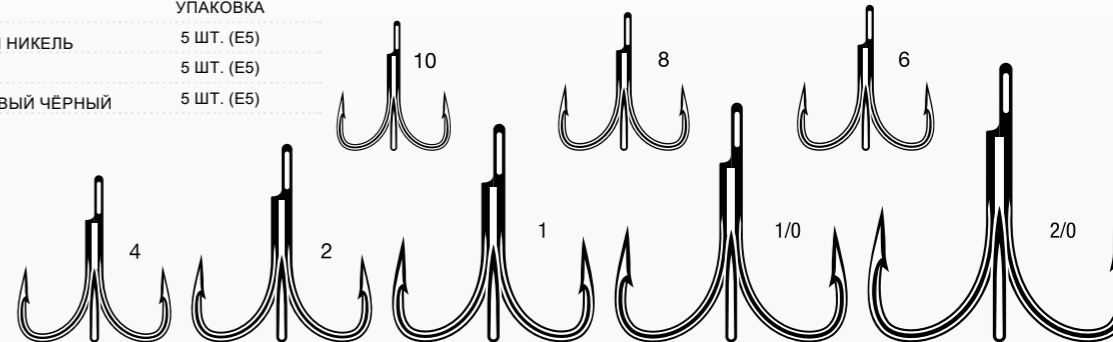

7560 TROPIC SPARK POINT® TREBLE



- Идеальный выбор при ловле крупной морской и речной рыбы.
- Очень острые жала Spark Point® с невероятной стойкостью к разгибанию.
- Прекрасно подходят для комплектации больших морских приманок.

ПОКРЫТИЕ	УПАКОВКА
BN – ЧЁРНЫЙ НИКЕЛЬ	5 ШТ. (E5)
TI – ОЛОВО	5 ШТ. (E5)

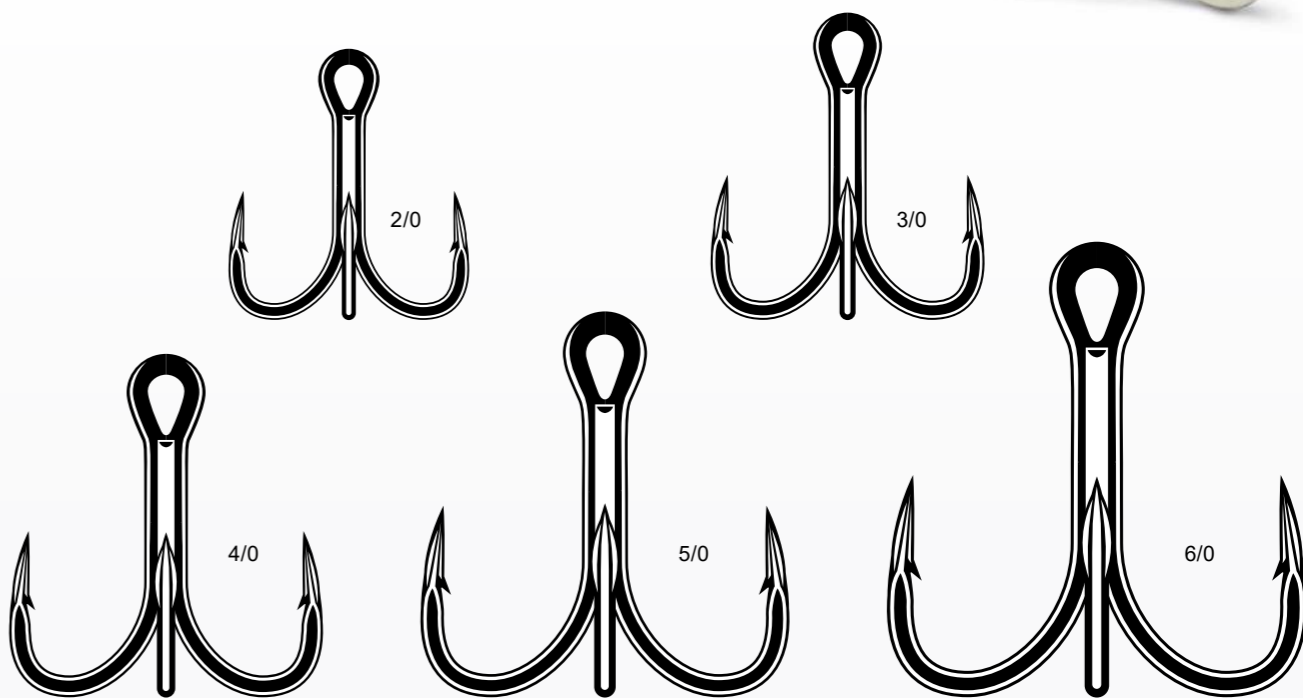
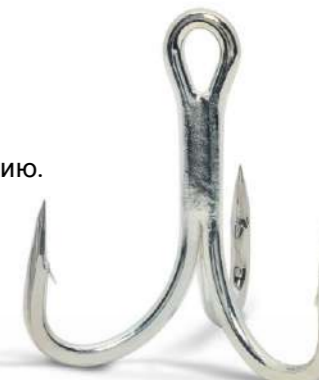

8570 BARBARIAN® OUTBARB TREBLE



- Форма Barbarian® для максимальной стойкости к разгибанию.
- Внешняя бородка для лучшего проникновения.
- Многоцелевой крючок для оснащения различных приманок.

ПОКРЫТИЕ	УПАКОВКА	
BN – ЧЕРНЫЙ НИКЕЛЬ	10 ШТ. (D1) • (10 TO 1)	5 ШТ. (E1) • (1/0 ONLY)

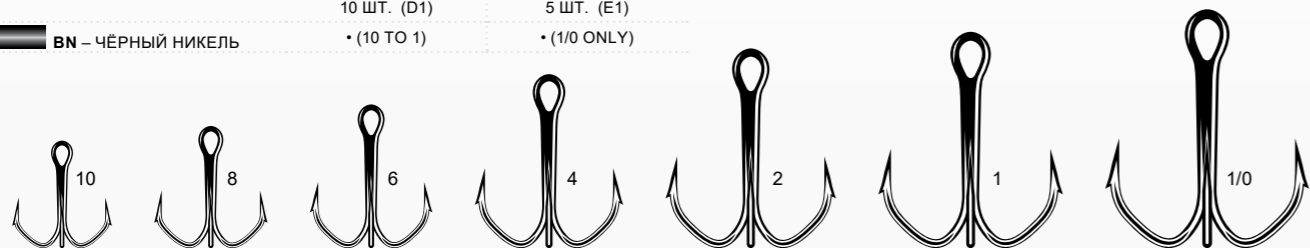

9617 O'SHAUGNESSY TREBLE



- Самый популярный тройник для оснасток.
- Широкий размерный ряд.
- Превосходный тройник для всех типов ловли.

ПОКРЫТИЕ	УПАКОВКА	
NI – НИКЕЛЬ	10 ШТ. (D1) • (18 TO 1)	5 ШТ. (E1) • (1/0 TO 8/0)
PS – PERMASTEEL®	• (18 TO 1)	• (1/0 TO 8/0)
BZ – БРОНЗА	• (18 TO 1)	• (1/0 TO 8/0)
GO – ЗОЛОТО	• (18 TO 1)	• (1/0 TO 8/0)

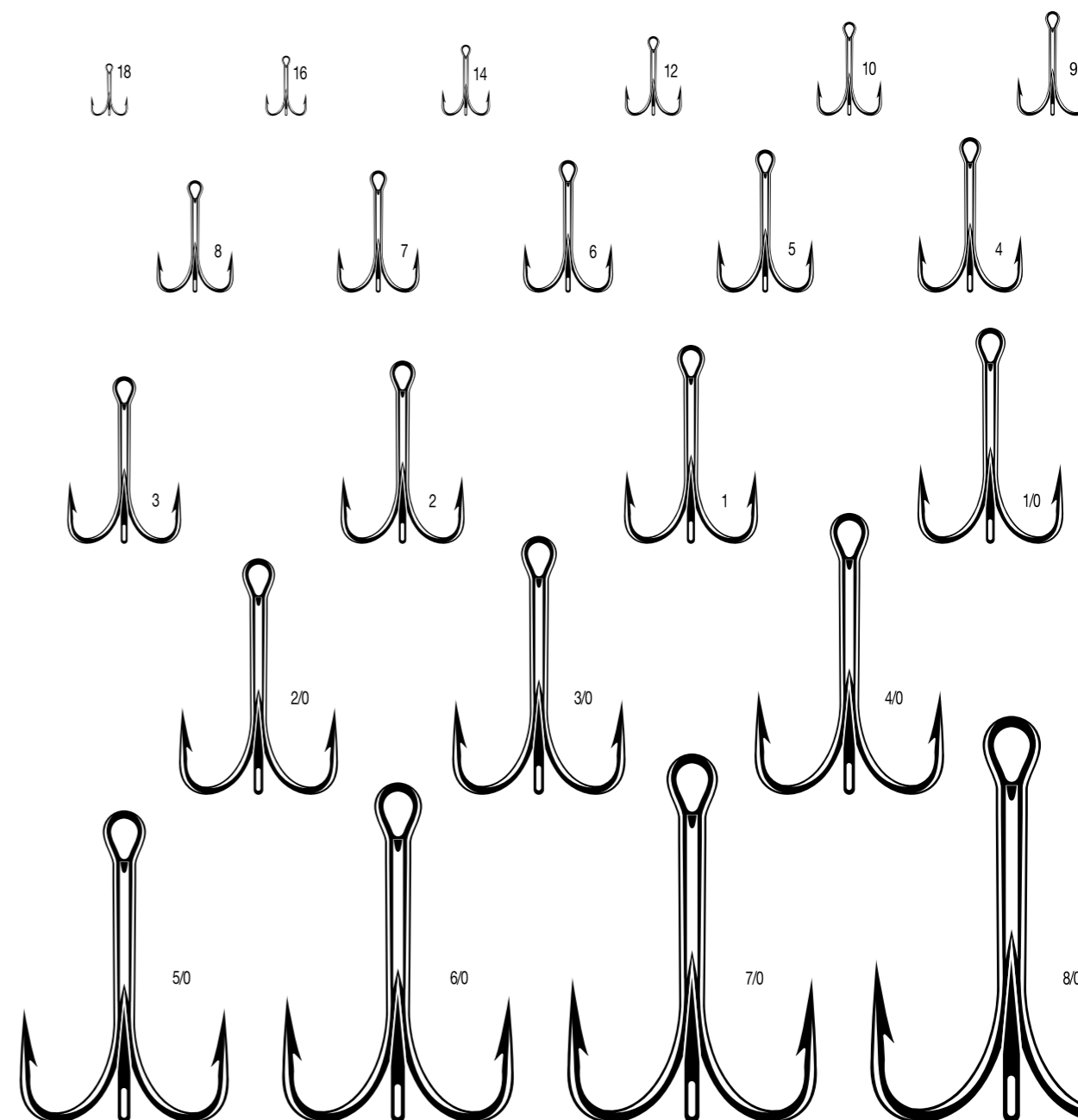

9619 O'SHAUGNESSY LONG TREBLE



- Изящный тройник из тонкой проволоки широко используется для оснащения приманок.
- Идеально подходит для изготовления мух, чёртиков и других.
- Популярен среди любителей зимней рыбалки.

ПОКРЫТИЕ	УПАКОВКА
BZ – БРОНЗА	5 ШТ. (E5)



9649 ROUND TREBLE

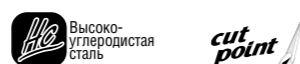

- Самый продаваемый тройник в мире.
- Используется для комплектации воблеров и блёсен.
- Очень популярен при ловле хищной рыбы.

ПОКРЫТИЕ	УПАКОВКА	
BZ – БРОНЗА	5 ШТ. (E5)	10 ШТ. (D1)
NI – НИКЕЛЬ	5 ШТ. (E5)	10 ШТ. (D1)

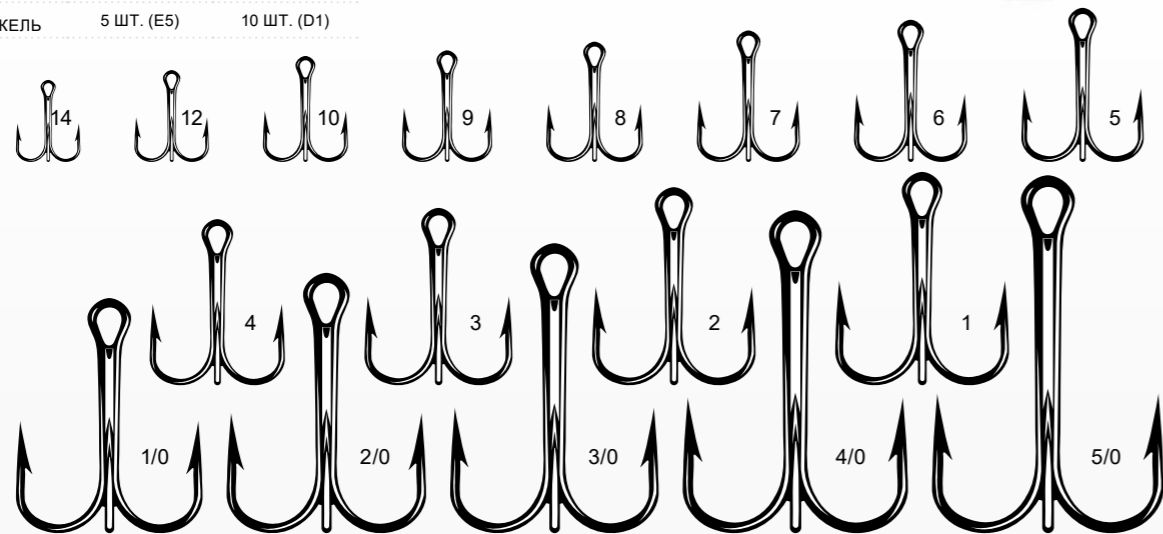

7548BD BLADED HYBRID TREBLE



- Возьмите хорошую приманку и сделайте ее лучше!
- Эта новая концепция, разработана VMC, и представляющая собой комбинацию вращающегося лепестка и вертлюга, надежно закрепленного на тройнике серии 7548 с помощью прочной эпоксидной смолы.

ПОКРЫТИЕ	КОЛИЧЕСТВО В УПАКОВКЕ
BN – ЧЕРНЫЙ НИКЕЛЬ	2

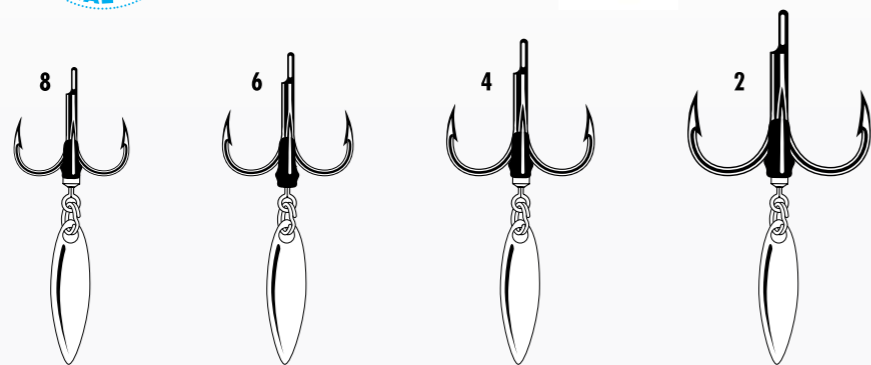

КОМПЛЕКТУЮЩИЕ

RS ROLLING SWIVEL

- Вертлюг
- Конструкция из латуни премиум-класса
- Покрытие «черный никель»
- Предотвращает перекручивание лески

РАЗМЕР	12	10	9	8	7	6	5	4	3	2	1	1/0
НАГРУЗКА, КГ	9	13	14	17	19	25	29	36	45	54	74	95
КОЛИЧЕСТВО В УПАКОВКЕ	10	10	10	10	10	10	10	10	10	10	10	5
BN – ЧЕРНЫЙ	•	•	•	•	•	•	•	•	•	•	•	•

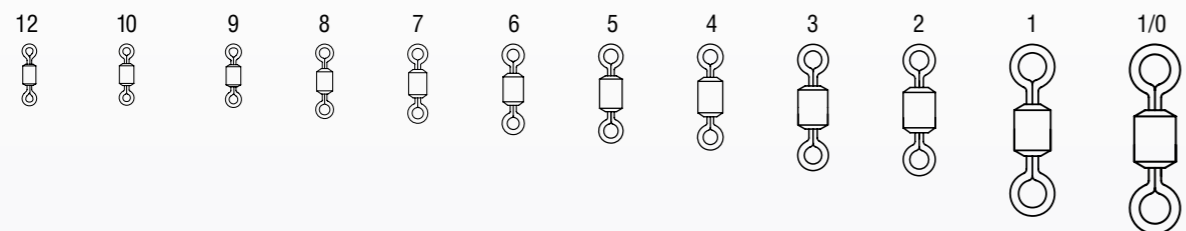

BBSSR BALL BEARING SWIVEL WITH SPLIT RINGS

- Вертлюг с подшипником и заводными кольцами
- Конструкция из латуни премиум-класса
- Покрытие «черный никель»
- Плавное вращение
- Предотвращает перекручивание лески

РАЗМЕР	5	4	3	2	1	0
НАГРУЗКА, КГ	11	11	8	8	5	4
КОЛИЧЕСТВО В УПАКОВКЕ	5	5	5	5	5	3
BN – ЧЕРНЫЙ	•	•	•	•	•	•

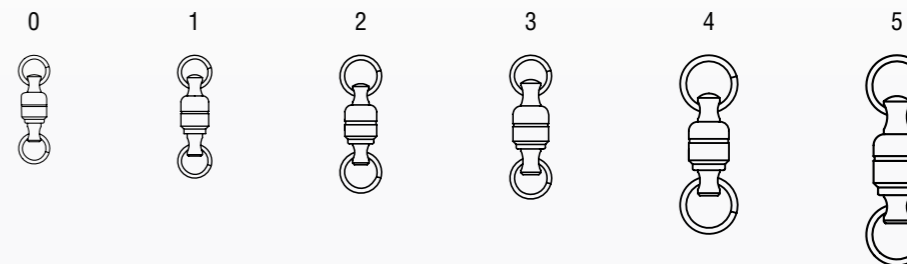

DLSS DUOLOCK SNAP SWIVEL

- Карабин двойной с вертлюгом
- Карабин из нержавеющей стали премиум-класса с вертлюгом из латуни
- Покрытие «черный никель»
- Предотвращает перекручивание лески

РАЗМЕР	10	8	6	4	2
НАГРУЗКА, КГ	9	13	13	22	30
КОЛИЧЕСТВО В УПАКОВКЕ	5	5	5	5	5
BN – ЧЕРНЫЙ НИКЕЛЬ	•	•	•	•	•

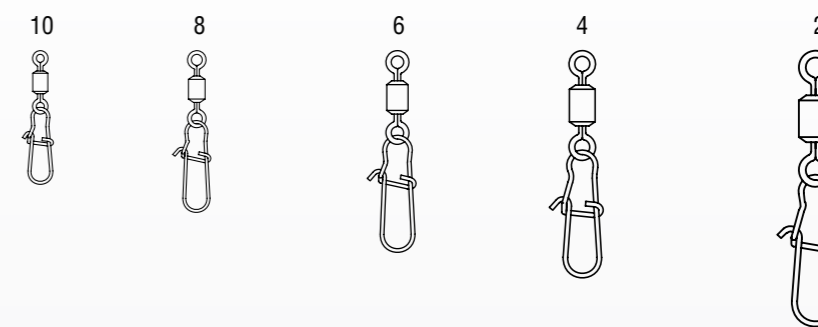

TLKS TOUCH-LOK™ SNAP



- Конструкция из нержавеющей стали
- Карабины премиум-класса с покрытием из черного никеля не допускают случайного открывания
- Революционный механизм блокировки легко открывается или закрывается.

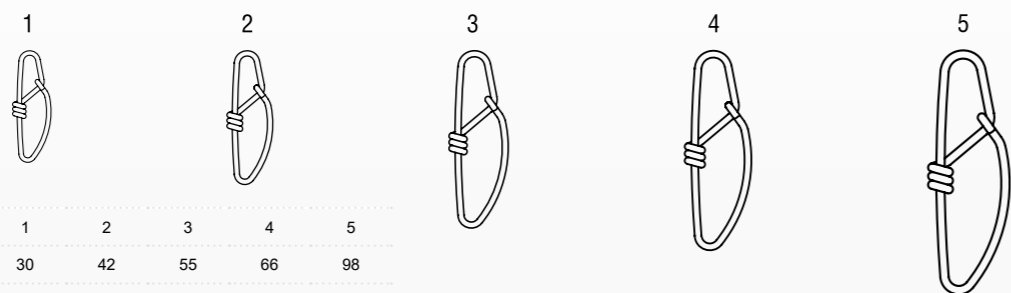

РАЗМЕР	1	2	3	4	5
НАГРУЗКА, КГ	30	42	55	66	98
КОЛИЧЕСТВО В УПАКОВКЕ	8	8	8	7	6
ВН – ЧЁРНЫЙ НИКЕЛЬ	•	•	•	•	•

SR SPLIT RING



- Конструкция из нержавеющей стали премиум-класса с покрытием «черный никель».
- Профиль колец минимизирует нежелательное трение

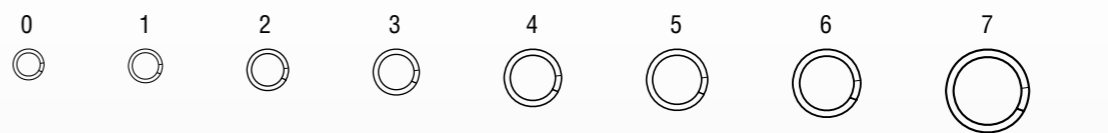

РАЗМЕР	0	1	2	3	4	5	6	7
НАГРУЗКА, КГ	4	5	8	9	12	12	33	40
КОЛИЧЕСТВО В УПАКОВКЕ	10	10	10	10	10	10	8	5
ВН – ЧЁРНЫЙ НИКЕЛЬ	•	•	•	•	•	•	•	•

SSTSS STAINLESS STEEL TOURNAMENT SNAP SWIVEL



- Вся конструкция из нержавеющей стали
- Может использоваться в соленой воде
- Предотвращает перекручивание линии

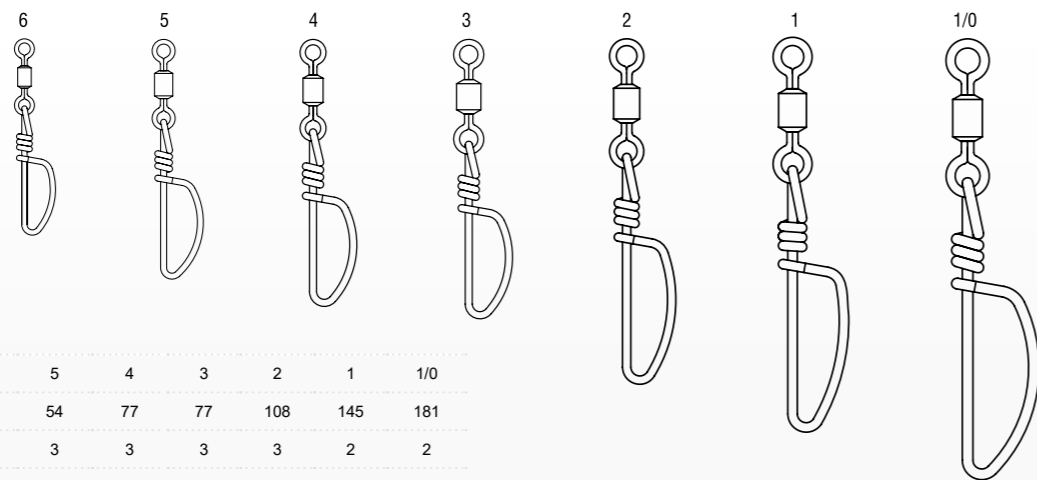

РАЗМЕР	6	5	4	3	2	1	1/0
НАГРУЗКА, КГ	31	54	77	77	108	145	181
КОЛИЧЕСТВО В УПАКОВКЕ	3	3	3	3	3	2	2
ВК – ЧЁРНЫЙ	•	•	•	•	•	•	•

SSSR STAINLESS STEEL SPLIT RING



- Конструкция из нержавеющей стали
- Конический профиль проволоки минимизируют нежелательное истирание узлами и леской
- Высокая устойчивость к соленой воде

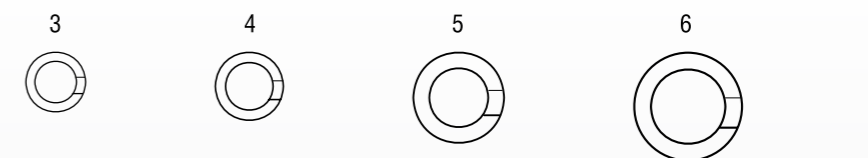

РАЗМЕР	3	4	5	6
НАГРУЗКА, КГ	39	45	89	104
КОЛИЧЕСТВО В УПАКОВКЕ	10	8	6	6
ВК – ЧЁРНЫЙ	•	•	•	•

TLS TITANIUM LEADER 7-STRAND



- Легкий плетеный титан устойчив к порезам и перегибам
- Защитные оболочки предотвращают износ и разрыв
- Сварные кольца
- Шестигранный обжим
- Вертулки на шарикоподшипниках премиум-класса
- Touch-Lok™ Snap защищен от случайного открывания
- Прочный, легкий и тонкий

МОДЕЛЬ	ВЕС	ДЛИНА	КОЛ-ВО В УПАКОВКЕ
TLS156	6	6"	1
TLS306	13	6"	1
TLS1512	6	12"	1
TLS3012	13	12"	1

DLS DUO LOCK SNAP SWIVEL



- Конструкция из нержавеющей стали с покрытием «черный никель».
- Карабин может открываться в двух позициях для комбинирования оснастки.

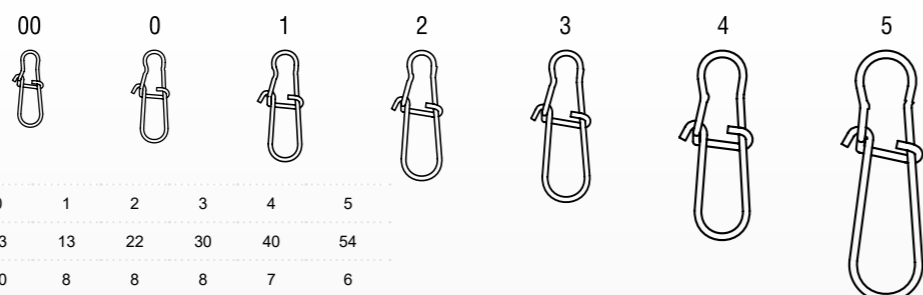

РАЗМЕР	00	0	1	2	3	4	5
НАГРУЗКА, КГ	9	13	13	22	30	40	54
КОЛИЧЕСТВО В УПАКОВКЕ	10	10	8	8	8	7	6
ВН – ЧЁРНЫЙ НИКЕЛЬ	•	•	•	•	•	•	•



Sufix — мировой производитель с огромным ассортиментом качественной и недорогой плетёной и монофильной лески. Родиной бренда является США, сегодня марка является частью всемирно известного концерна Rapala. Sufix в профессиональной среде известен, прежде всего, высококачественными лесками — это одно из основных направлений деятельности компании. Одно из главных достоинств лески Sufix — износостойкость, с которой не сравнится ни одна другая марка. Среди преимуществ бренда стоит отметить широкий ассортимент: производитель предлагает профессионалам и любителям рыбной ловли нейлоновую, плетёную, флюорокарбоновую и другие виды лески.





91 BRAID

Sufix 91 G-Core продолжает линейку плетеных лесок Sufix со сверхнадежными характеристиками при забросе и борьбе с рыбой. С устойчивым к истиранию волокном GORE® Performance в сердцевине и 8 сплетенными волокнами UHMPE вокруг. Таким образом, конструкция 91 G-Core с 9 волокнами обеспечивает низкое растяжение, прочность на узлах и превосходную стойкость к истиранию. Сверх гладкое покрытие 91 G-Core обеспечивает дальний заброс и превосходный коэффициент погружения.

Sufix 91 G-Core обладает практически нулевой растяжимостью, что гарантирует чувствительность, быструю подсечку, дальний и точный заброс.

- Состоит из 9 волокон (8 волокон UHMPE + 1 волокно GORE® Performance в сердцевине)
- Превосходный коэффициент погружения и округлости
- Супер гладкое покрытие
- Низкая растяжимость



ХАРАКТЕРИСТИКИ	РАЗМОТКА		
ДИАМЕТР	КГ	LB	PE 150 M
0,104	0,4	4,9	11
0,128	0,6	6,3	14
0,148	0,8	7,2	16
0,165	1,0	8,1	18
0,185	1,2	9,5	21
0,205	1,5	11,3	25
0,235	2,0	14,5	32
0,285	3,0	20,4	45
0,33	4,0	27,2	60
0,37	5,0	33,0	7.3
0,405	6,0	39,0	86
0,47	8,0	43,0	95

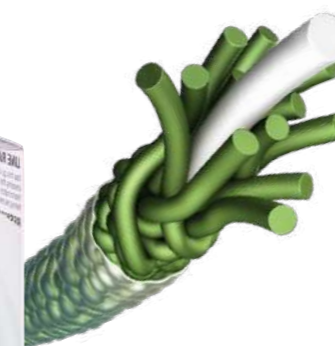

131 G-CORE

13 волокон (12 HMPE + один сердечник GORE® Performance) – гарантия отсутствия слабых мест в плетёной конструкции. Такая конструкция позволяет увеличить число волокон в узле, что приводит к более прочной затяжке узла и более крепкой силе удержания. Одноволоконный сердечник, окружённый аккуратно связанными HMPE-волоконками, обеспечивает идеально круглую и гладкую поверхность. В итоге леска тише сматывается, точнее и дальше забрасывается.



ХАРАКТЕРИСТИКИ	РАЗМОТКА				
ДИАМЕТР	КГ	LB	PE	150 M	
0.13	6.8	15	0.6	•	
0.15	8.1	18	0.8	•	
0.17	9.1	20	1.0	•	
0.19	11.4	25	1.2	•	
0.21	12.7	28	1.5	•	
0.24	13.6	30	2.0	•	
0.29	15.9	35	3.0	•	
0.33	18.2	40	4.0	•	
0.37	22.3	50	5.0	•	
0.41	27.2	60	6.0	•	
0.47	36.3	80	8.0	•	
0.52	45.4	100	10.0	•	



X8



8-жильная структура из тонких HMPE волокон создает сверхпрочную конструкцию, которая обладает высокой устойчивостью к спутыванию и ударным нагрузкам. Современная технология волоконного плетения R8 Precision обеспечивает превосходную округлость, эластичность и гладкость по всей длине. Леска имеет низкое трение в кольцах удилища, бесшумную работу и дальний точный заброс. Предназначена для использования с большинством кастинговых и спиннинговых катушек.

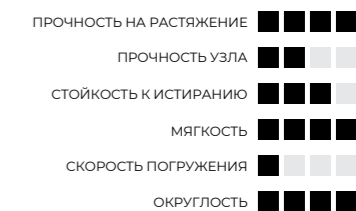

ХАРАКТЕРИСТИКИ	РАЗМОТКА				
ДИАМЕТР	КГ	LB	PE	150 M	
0.10	5.0	11	0.4	•	
0.13	6.9	15	0.6	•	
0.15	7.5	17	0.8	•	
0.17	10.5	23	1.0	•	
0.19	15.5	35	1.2	•	
0.21	17.5	39	1.5	•	
0.24	20.0	44	2.0	•	
0.29	22.5	50	3.0	•	
0.33	26.5	60	4.0	•	
0.37	36.5	80	5.0	•	
0.41	45.0	100	6.0	•	

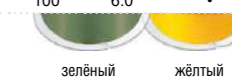

832 ADVANCED SUPERLINE

Технология волоконного плетения R8 Precision обеспечивает превосходную прочность и округлость лески. Структура состоит из восьми волокон: семи Дунеета и одного Gore Performance, которое придает леске стойкость к истиранию, и уменьшение вибрации. Волокна Дунеета обеспечивают высокую прочность и чувствительность, водоотталкивающие свойства и малый диаметр.



- ПРОЧНОСТЬ НА РАСТЯЖЕНИЕ
- ПРОЧНОСТЬ УЗЛА
- СТОЙКОСТЬ К ИСТИРАНИЮ
- МЯГКОСТЬ
- СКОРОСТЬ ПОГРУЖЕНИЯ
- ОКРУГЛОСТЬ

ХАРАКТЕРИСТИКИ	РАЗМОТКА				
	ДИАМЕТР	КГ	LB	PE	120 М
0.10	5.9	13	0.4	•	
0.13	8.2	18	0.6	•	
0.15	9.2	20	0.8	•	
0.18	12.5	26	1.0	•	
0.20	13.5	30	1.5	•	
0.24	17.7	39	2.0	•	
0.28	22.8	50	3.0	•	
0.33	28.5	63	4.0	•	
0.38	36.0	79	5.0	•	
0.42	39.0	86	6.0	•	
0.48	45.0	99	8.0	•	



NANO BRAID

Тонкая и прочная нановолоконная оплётка. Изготовлена по технологии Wide Angle Braiding, которая обеспечивает более высокое натяжение при процессе плетения. Плотно намотанные HMPE-волокна и большое число витков позволяют достичь одинакового диаметра по всей длине и повышенного сопротивления истиранию. Лески NanoBraid® в три раза прочнее других лесок данного класса, и, кроме того, они обеспечивают отличную узловую прочность и прекрасную амортизацию, несравнимую с другими ультратонкими лесками. Мягкая шелковистая леска обладает повышенной чувствительностью и аккуратно сматывается через направляющие.



- ПРОЧНОСТЬ НА РАСТЯЖЕНИЕ
- ПРОЧНОСТЬ УЗЛА
- СТОЙКОСТЬ К ИСТИРАНИЮ
- МЯГКОСТЬ
- СКОРОСТЬ ПОГРУЖЕНИЯ
- ОКРУГЛОСТЬ

ХАРАКТЕРИСТИКИ	РАЗМОТКА				
	ДИАМЕТР	КГ	LB	PE	100 М
0.04	2.8	6	0.1	•	
0.06	3.3	7	0.3	•	
0.08	3.7	8	0.3	•	
0.10	5.0	11	0.4	•	
0.12	7.3	16	0.6	•	



аква камуфляж

SFX 8X

8-жильная плетёная леска премиум-класса, изготовленная из 100% японского волокна UHMPE. Гладкая поверхность обеспечивает дальние забросы и бесшумную работу на кольцах. Высокая прочность узлов в сочетании со сверхнизким растяжением обеспечивает превосходную управляемость и чувствительность.

- ПРОЧНОСТЬ НА РАСТЯЖЕНИЕ
- ПРОЧНОСТЬ УЗЛА
- СТОЙКОСТЬ К ИСТИРАНИЮ
- МЯГКОСТЬ
- СКОРОСТЬ ПОГРУЖЕНИЯ
- ОКРУГЛОСТЬ

ХАРАКТЕРИСТИКИ	РАЗМОТКА				
	ДИАМЕТР	КГ	LB	PE	135 М
0.104	4.5	10	0.4	•	
0.128	5.6	12	0.6	•	
0.148	7	15	0.8	•	
0.165	8.6	19	1.00	•	
0.185	10	22	1.02	•	
0.205	11.5	25	1.05	•	
0.235	13.6	30	2.00	•	
0.260	16	35	2.05	•	
0.285	18	40	3.00	•	
0.330	23	50	4.00	•	
0.370	28.2	62	5.00	•	
0.405	30.6	67	6.00	•	
0.470	36.5	80	8.00	•	



SFX 4X

Четырёхжильная плетёная леска премиум-класса, изготовленная из 100% японского волокна UHMPE, обеспечивающего высокую прочность на разрыв и исключительную износостойкость для ловли в сложных условиях и на большие приманки. Сверхнизкое растяжение улучшает чувствительность.

- ПРОЧНОСТЬ НА РАСТЯЖЕНИЕ
- ПРОЧНОСТЬ УЗЛА
- СТОЙКОСТЬ К ИСТИРАНИЮ
- МЯГКОСТЬ
- СКОРОСТЬ ПОГРУЖЕНИЯ
- ОКРУГЛОСТЬ

ХАРАКТЕРИСТИКИ	РАЗМОТКА				
	ДИАМЕТР	КГ	LB	PE	135 М
0.104	5.0	11	0.4	•	
0.128	7.3	16	0.6	•	
0.148	7.7	17	0.8	•	
0.165	10	22	1.0	•	
0.185	13	28.6	1.2	•	
0.205	16.5	36.3	1.5	•	
0.235	20.0	44	2.0	•	
0.285	22.3	49	3.0	•	
0.330	25.6	56.3	4.0	•	
0.370	40.3	88.6	5.0	•	
0.405	46.0	101.2	6.0	•	



RAPALA BLUEFOX STORM VMC SUFIX STRIKEMASTER MORA ICE 13 FISHING OKUMA MARTTINI

RAPALA BLUEFOX STORM VMC SUFIX STRIKEMASTER MORA ICE 13 FISHING OKUMA MARTTINI

MATRIX PRO



Идеальная круглосплетённая леска, обладающая высокой прочностью, лёгкостью забрасывания, почти полным отсутствием растяжения и простотой кастинга. Округлая форма делает забросы боле гладкими, тем самым повышая точность заброса и дальность. Изготовлена из 100% волокна HMPE. Технология Matrix Pro обеспечивает полиэтиленовую поверхность WaxShield, которая обладает невероятной прочностью и износостойкостью.



ХАРАКТЕРИСТИКИ				РАЗМОТКА		
ДИАМЕТР	КГ	LB	PE	100 M	135 M	250 M
0.12	8.1	18	0.6	•	•	•
0.15	10.0	20	0.8	•	•	•
0.18	13.5	30	1.0	•	•	•
0.20	18.0	40	1.5	•	•	•
0.25	22.5	50	2.0	•	•	•
0.30	27.0	60	3.0	•	•	•
0.35	36.0	80	4.5	•	•	•
0.40	45.0	100	6.0	•	•	•
0.50	67.5	150	9.0	•	•	•
0.60	90.0	200	12.0	•	•	•



GYRO

Леска GYRO — это высокопрочная, многоцелевая плетёная леска, сделанная из множества HMPE-волокон. Это леска для подводного использования с почти нулевым коэффициентом относительного удлинения. Имеет хорошую прочность на разрыв и превосходное соотношение диаметр\прочность, что допускает использование для вязки всех основных узлов. Может применяться на соревнованиях по метанию лески, для рыбалки на карпа, рыбалки с берега и лодки.



ХАРАКТЕРИСТИКИ				РАЗМОТКА	
ДИАМЕТР	КГ	LB	PE	135 M	
0.12	6.5	15	0.6	•	
0.14	8	18	0.8	•	
0.17	8.9	20	1.0	•	
0.21	11.9	26	1.5	•	
0.26	15	33	2.5	•	
0.30	17	37	3.0	•	



FEEDER BRAID

Плетёная леска из HMPE-волокон и сердечника с технологией Gore® Performance. Благодаря ей, материал лески является в два раза более прочным по сравнению с обычными лесками из HMPE-волокон, при этом леска обладает исключительной погружной способностью. Несравнимое сопротивление истиранию защищает леску от осыпания при контакте с дном и иными подводными объектами. HMPE-волокна придают повышенную прочность, высокий коэффициент прочность/диаметр и практически нулевое натяжение. Большое количество витков делают леску округлой и гладкой.



ХАРАКТЕРИСТИКИ				РАЗМОТКА	
ДИАМЕТР	КГ	LB	PE	100 M	
0.06	2.7	6	0.2	•	
0.08	3.6	8	0.3	•	
0.10	4.5	10	0.4	•	
0.12	5.4	12	0.6	•	
0.14	6.8	15	0.8	•	
0.18	9.1	20	1.2	•	



ICE BRAID

Идеальная леска для ловли в холодной воде. Изготовленная из 100% волокна DYNEEMA, сохраняет гибкость при низких температурах. С почти нулевой растяжимостью и невероятной чувствительностью, Ice Braid мгновенно передает поклевку и увеличивает скорость и надёжность подсечки. Повышенная прочность. Бесшумность. Антискользящее противолёдное покрытие.



ХАРАКТЕРИСТИКИ				РАЗМОТКА	
ДИАМЕТР	КГ	LB	PE	50 M	
0.06	2.7	6	0.2	•	
0.08	3.7	8	0.3	•	
0.10	4.5	10	0.4	•	
0.12	5.4	12	0.6	•	
0.14	6.8	15	0.8	•	
0.16	8.2	18	1.0	•	
0.18	9.1	20	1.25	•	
0.20	11.4	25	1.5	•	
0.24	13.6	30	2.0	•	

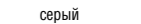

RAPALA
BLUEFOX
STORM
VMC
SUFIX
STRIKEMASTER
MORA ICE
13 FISHING
OKUMA
MARTINI

RAPALA
BLUEFOX
STORM
VMC
SUFIX
STRIKEMASTER
MORA ICE
13 FISHING
OKUMA
MARTINI



RECYCLINE

Новаторская моноволоконно Sufix® Recycline® изготовлено из 100% Econyl®, регенерированного нейлона, сделанного из переработанных рыбных отходов, таких как рыболовные сети и старую леску, вытасненных прямо из Мирового океана и превращенных в надежную мононить для ловли рыбы. линия, как часть полностью перерабатываемой системы продуктов.

- Линия мононити
- Изготовлен из переработанных рыбных отходов
- Материал лески: 100% Econyl® (регенерированный нейлон)
- Материал катушки: 100% переработанный пластик
- Материал коробки: 100% переработанный картон.

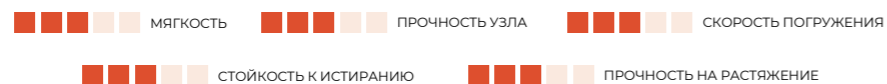

ХАРАКТЕРИСТИКИ				РАЗМOTKA	
ДИАМЕТР	КГ	LB	PE	150 М	
0,16	2	1.0	4	•	•
0,18	2,5	1.2	5	•	•
0,20	3	1.5	6	•	•
0,25	4,5	5.5	9	•	•
0,30	6	3.5	12	•	•
0,35	7	4.5	14	•	•



ADVANCE

Устойчивая к сопротивлению, эластичная и чувствительная леска. Молекулы НМРЕ, соединённые с полиамидами, создают прочный слой, гарантирующий длительную защиту от истирания. Леска очень мягкая и чувствительная, обеспечивает аккуратный и точный контроль. Sufix Advance предлагает исключительный контроль приманки и превосходное обнаружение наклёвывания.



ХАРАКТЕРИСТИКИ				РАЗМOTKA	
ДИАМЕТР	КГ	LB	PE	150 М	
0.16	2.9	6	1.0	•	•
0.18	3.4	8	1.2	•	•
0.2	4.5	10	1.5	•	•
0.23	5.0	11	1.8	•	•
0.25	6.1	13	2.0	•	•
0.28	6.7	15	3.0	•	•
0.3	8.2	18	3.5	•	•
0.33	9.6	21	4.0	•	•
0.35	11.3	25	5.0	•	•
0.38	13.6	30	5.5	•	•
0.40	15.0	33	6.0	•	•

прозрачная

DURAFLEX

Следующее поколение моноволоконных лесок. Благодаря эксклюзивной формуле NX Nano Resin™, данная леска обеспечивает повышенную чувствительность, сохраняя превосходную прочность, управляемость и долговечность. Почти полное отсутствие растяжения. Моноволоконно категории ультра-премиум. Точность намотки G2.



ХАРАКТЕРИСТИКИ				РАЗМOTKA	
ДИАМЕТР	КГ	LB	PE	100 М	150 М
0,14	2.4	5.3	0.8	•	•
0,16	3.1	6.7	1.0	•	•
0,18	3.7	8.0	1.25	•	•
0,20	4.5	9.9	1.5	•	•
0,22	5.6	12.3	1.75	•	•
0,25	7	15.4	2.0	•	•
0,30	9.7	21.3	3.0	•	•
0,33	10.8	23.8	4.0	•	•
0,35	13	28.6	4.5	•	•



ELITE®

Непревзойдённая прочность и удобство обращения соединились благодаря прорывной технологии Sufix® Elite®. Повышенный коэффициент растяжения и узловую прочность обеспечивает технология J7 Micro Resin Technology. Простота забрасывания обеспечена запатентованной технологией экструзии. Уникальная технология намотки G2 Precision Winding™ почти полностью исключает эффект «памяти».



ХАРАКТЕРИСТИКИ				РАЗМОТКА	
ДИАМЕТР	КГ	LB	PE	100 M	150 M
0.12	1.3	2.8	0.6	•	•
0.14	1.9	4.2	0.8	•	•
0.16	2.2	4.8	1.0	•	•
0.18	2.8	6.1	1.25	•	•
0.20	3.3	7.3	1.5	•	•
0.23	4.4	9.7	1.75	•	•
0.25	5.4	12.0	2.0	•	•
0.28	6.6	14.5	2.5	•	•
0.30	7.7	16.9	3.0	•	•
0.35	10.3	23.0	4.5	•	•
0.40	13.0	29.0	6.0	•	•
0.45	15.4	34.0	7.5	•	•
0.50	19.5	43.0	10.0	•	•

прозрачная



SUPER 21®

Нейлоновый материал высокой вязкости в сочетании с улучшенным процессом закаливания дают в результате сверхнизкое растяжение 21%. Длинные молекулярные цепи вкупе с прочностью и устойчивостью, обеспечивают материалу превосходный коэффициент растяжения, ударную и узловую прочность. Малое растяжение, повышенная чувствительность и амортизационная прочность обеспечивают быстрый заброс, исключительный контроль наживки и немедленное подсекание.



ХАРАКТЕРИСТИКИ				РАЗМОТКА	
ДИАМЕТР	КГ	LB	PE	100 M	150 M
0.14	1.8	4	0.8	•	•
0.16	2.5	6	1.0	•	•
0.18	3.1	7	1.25	•	•
0.20	3.5	8	1.5	•	•
0.25	6.7	13	2.0	•	•
0.28	7.1	16	2.5	•	•
0.30	7.7	17	3.0	•	•
0.35	10.7	24	4.5	•	•
0.40	14.0	31	6.0	•	•

прозрачная



XL STRONG

Исключительно мягкая, гладкая и эластичная моноволоконная леска с большим коэффициентом растяжения и узловую прочностью. Идеально подходит для кастинга в пресной и солёной воде, обеспечивая малый объём памяти лески, низкий коэффициент скручивания, сниженное число перегибов и люфтов.



ХАРАКТЕРИСТИКИ				РАЗМОТКА	
ДИАМЕТР	КГ	LB	PE	100 M	150 M
0.14	1.9	4.2	0.8	•	•
0.16	2.2	4.8	1.0	•	•
0.18	2.8	6.1	1.25	•	•
0.20	3.3	7.3	1.5	•	•
0.23	4.4	9.7	1.75	•	•
0.25	5.4	12.0	2.0	•	•
0.28	6.6	14.5	2.5	•	•
0.30	7.7	16.9	3.0	•	•
0.35	10.3	23.0	4.5	•	•
0.40	13.0	29.0	6.0	•	•
0.45	15.4	34.0	7.5	•	•
0.50	19.5	43.0	10.0	•	•
0.60	27.3	60.0	14.0	•	•

лимонно-жёлтый платиновый прозрачная



SUPREME

Специально подобранный состав на основе японского полимерного нейлона обеспечивает большую прочность на растяжение, высокую ударную прочность и контролируемое натяжение. Для Supreme характерно гармоничное сочетание основных физических свойств, важных для ответственной рыбалки.



ХАРАКТЕРИСТИКИ				РАЗМОТКА	
ДИАМЕТР	КГ	LB	PE	100 M	150 M
0.50	17.3	38.0	10	•	•
0.60	24.0	53.0	14	•	•
0.70	32.0	70.0	18	•	•
0.80	40.5	89.0	24	•	•
0.90	50.0	110.0	30	•	•

голубой



CARP REFLEX

Новая монолеска с камуфляжным покрытием. Практически невидима в воде, прекрасно сливается с дном, вместе с тем весьма заметна над водой, что помогает рыбаку при вываживании. Имеет низкую растяжимость, большую стойкость к истиранию и прочность на узле, при этом леска остается мягкой. Идеально гладкая, подходит для экстремально дальних забросов. Нежелательно хранить леску под прямыми солнечными лучами.



ХАРАКТЕРИСТИКИ				РАЗМОТКА	
ДИАМЕТР	КГ	LB	PE	600 М	
0.25	5.4	2.5	1.32	•	
0.28	6.6	3.2	1.56	•	
0.30	7.7	3.8	1.84	•	
0.35	10.4	4.9	2.5	•	
0.40	13.2	29	3.0	•	

камуфляж

FEEDER MONO

Feeder Mono – лески из 100 % полимерных материалов с улучшенной обработкой поверхности, что обеспечивает быструю погружаемость. Лески данного типа имеют повышенную узловую прочность и сопротивление к истиранию. Низкий коэффициент натяжения позволяет улучшить обнаружение наживки, несмотря на то, что сама леска очень мягкая и имеет низкую «память», делая её идеальной для случаев, когда требуется малая обнаруживаемость. Леска тёмно-вишнёвого цвета почти незаметна на дне.



ХАРАКТЕРИСТИКИ				РАЗМОТКА	
ДИАМЕТР	КГ	LB	PE	100 М	150 М
0.14	1.9	4.2	0.8	•	•
0.16	2.2	4.8	1.0	•	•
0.18	2.8	6.1	1.25	•	•
0.20	3.3	7.3	1.5	•	•
0.23	4.4	9.7	1.75	•	•
0.25	5.4	12.0	2.0	•	•
0.28	6.6	14.5	2.5	•	•

бургунди

NANOLINE TROUT

Nanoline – леска с очень низким коэффициентом растяжения до 21 %, при этом мягкая и лёгкая в обращении. Низкий коэффициент растяжения позволяет лучше чувствовать даже самые незначительные и аккуратные поклевки. Имеет дополнительную обработку для сохранения свойств даже при температуре до -15°. Низкое растяжение и противообледенительная обработка делают Nanoline идеальной для понимания самых застенчивых поклевок во время зимней рыбалки.



ХАРАКТЕРИСТИКИ				РАЗМОТКА	
ДИАМЕТР	КГ	LB	PE	100 М	150 М
0.10	0.91	2.0	0.4	•	•
0.12	1.36	3.0	0.6	•	•
0.14	1.8	3.9	0.8	•	•
0.16	2.5	5.5	1.0	•	•
0.18	3.1	6.8	1.25	•	•
0.20	3.5	7.7	1.5	•	•

прозрачная



SUPERIOR

Superior Leader – это ультрасовременное 100% сополимерное моноволокно. Леска обладает выдающейся прочностью на растяжение, прочностью узла и высоким сопротивлением к истиранию. Небольшое растяжение тонкой лески позволяет легко установить крючок, но его все ещё достаточно, чтобы использовать леску в качестве шок лидера для амортизации в решающие моменты боя с рыбой.



ХАРАКТЕРИСТИКИ				РАЗМОТКА	
ДИАМЕТР	КГ	LB	PE	100 М	
0.70	27	60	18	•	
0.80	37	80	24	•	
0.90	46	100	30	•	
1.00	60	130	40	•	
1.20	68	150	55	•	
1.40	91	200	70	•	
1.50	113	250	80	•	
1.60	130	300	90	•	
1.80	182	400	120	•	
2.00	227	500	150	•	

прозрачная



RAPALA
 BLUEFOX
 STORM
 VMC
 SUFUX
 STRIKEMASTER
 MORA ICE
 13 FISHING
 OKUMA
 MARTTINI

RAPALA
 BLUEFOX
 STORM
 VMC
 SUFUX
 STRIKEMASTER
 MORA ICE
 13 FISHING
 OKUMA
 MARTTINI

INVISILINE®

Invisiline – ведущий материал, выполненный из 100%-фтороуглеводорода, обеспечивающий потрясающую износостойкость и амортизацию, а за счёт световой рефракции леска практически невидима в воде. Леска из Invisiline обладает крайне низким коэффициентом растяжения и высокой прочностью.



ХАРАКТЕРИСТИКИ				РАЗМОТКА	
ДИАМЕТР	КГ	LB	PE	20 М	
0.12	1.2	2.5	0.5	•	
0.15	2.0	4.4	0.8	•	
0.17	2.6	5.7	1.0	•	
0.19	3.2	7	1.25	•	
0.21	3.7	8	1.5	•	
0.24	4.5	10	2.0	•	
0.27	6.1	12	2.5	•	
0.30	7.4	15	3.0	•	
0.33	8.6	18	4.0	•	
0.37	10.6	20	5.0	•	
0.44	14.6	30	7.0	•	
0.47	15.7	35	8.0	•	
0.52	17.7	40	10.0	•	
0.62	23.2	50	14.0	•	

прозрачная

SUPER 21® FC

Леска из 100% фтороуглерода, практически незаметна в воде и идеально подходит для скрытной блесны. Имеет низкий коэффициент натяжения, способствует улучшению контроля блесны и наживки и оптимизирует управление силы натяжения крючка. Леска является чрезвычайно износостойкой и прочной, подходит для сложной рыбалки и ловли рыбы с жёстким ртом, однако, является достаточно гибкой для тонкой блесны. Низкое относительное удлинение.



ХАРАКТЕРИСТИКИ				РАЗМОТКА	
ДИАМЕТР	КГ	LB	PE	30 М	150 М
0.14	2	4	0.8	•	
0.16	2.6	6	1.0	•	
0.18	2.9	7	1.3	•	
0.20	3.7	8	1.5	•	
0.25	5.9	12	2.0	•	
0.28	6.5	14	2.5	•	
0.30	7.5	17	3.0	•	
0.33	8.2	18	3.5	•	
0.35	9	20	4.0	•	
0.40	12.4	28	6.0	•	

прозрачная



FLUORO TIPPET

Высококачественный и прочный поводковый материал из флюорокарбона. Практически невидимый в воде и тонущий в четыре раза быстрее, чем обычная леска. Fluoro Tippet быстро доставит вашу прикормку в точку ловли. Немного более жёсткий, чем стандартный монофил, Fluoro Tippet наименьшим образом подвержен запутыванию.



ХАРАКТЕРИСТИКИ				РАЗМОТКА	
ДИАМЕТР	КГ	LB	PE	25 М	
0.108	0.9	2	0.4	•	
0.138	1.4	3	0.6	•	
0.158	1.8	4	0.8	•	
0.178	2.3	5	1.0	•	
0.203	2.7	6	1.5	•	
0.245	3.6	8	2.0	•	
0.295	4.5	10	3.0	•	
0.318	5.4	12	3.5	•	

прозрачная

INVISILINE® ICE FLUROCARBON

Ультранизкая видимость, повышенная прочность и управляемость лески из 100%-го фтороуглеводорода, вкпе с почти абсолютной незаметностью. Гидрофобная обработка поверхности для повышенного водоотталкивания. Повышенная прочность, сопротивление истиранию и чувствительность. Низкий коэффициент натяжения для повышенного контроля крючка. Погружение в воду в четыре раза быстрее, чем у обычных моноволоконных лесок.



ХАРАКТЕРИСТИКИ				РАЗМОТКА	
ДИАМЕТР	КГ	LB	PE	50 М	
0.14	1.5	3.5	0.8	•	
0.16	2.0	4.6	1.0	•	
0.18	2.5	5.5	1.25	•	
0.20	3.4	7.5	1.5	•	
0.25	4.0	8.8	2.0	•	
0.28	5.5	12.1	2.5	•	
0.30	6.6	14.5	3.0	•	

прозрачная



ICE MAGIC

Почти не имеет памяти, сочетает высокую разрывную нагрузку (в том числе на узлах) с мягкостью и эластичностью. Тонет, хорошо откалибрована.

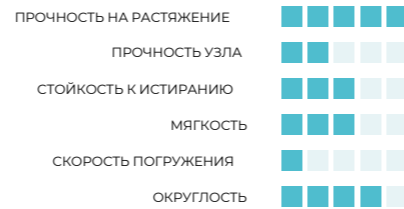

ХАРАКТЕРИСТИКИ РАЗМОТКА

ДИАМЕТР	КГ	LB	PE	РАЗМОТКА	
				30 М	50 М
0.07	0.6	1.3	0.2	•	•
0.09	0.9	1.9	0.3	•	•
0.10	1.0	2.2	0.35	•	•
0.11	1.2	2.6	0.4	•	•
0.12	1.8	4.0	0.6	•	•
0.14	2.0	4.4	0.8	•	•
0.16	2.2	4.8	1.0	•	•
0.18	2.6	5.8	1.25	•	•
0.20	3.3	7.3	1.5	•	•
0.23	4.4	9.7	1.75	•	•
0.25	5.4	12	2.0	•	•
0.28	6.6	14.5	2.5	•	•
0.30	7.7	17	3.0	•	•
0.33	9.4	20	3.5	•	•
0.35	10.3	23	4.0	•	•
0.38	12.3	27	5.0	•	•



SFX ICE

Зимняя леска с почти нулевой растяжимостью и отличной чувствительностью. Мгновенно передает поклевку при этом увеличивает скорость и надёжность подсечки. Повышенная прочность. Изготовлена из сополимера, имеет гладкую поверхность и обладает высокой устойчивостью к истиранию. Предназначена для зимних видов ловли.

ХАРАКТЕРИСТИКИ РАЗМОТКА

ДИАМЕТР	КГ	LB	PE	РАЗМОТКА	
				100 М	150 М
0.12	1.8	4.0	0.6	•	•
0.14	2.0	4.4	0.8	•	•
0.16	2.2	4.8	1.0	•	•
0.18	2.6	5.8	1.25	•	•
0.20	3.3	7.3	1.5	•	•
0.22	6.8	9.7	1.75	•	•



SFX

Идеальное соотношение мягкости к надёжности, гарантирующее улучшенный заброс и беспрекословное управление. Изготовлена из сополимера, имеет гладкую поверхность и обладает высокой прочностью к истиранию. Предназначена для различного вида ловли. Отлично справляется при подсечках.



ХАРАКТЕРИСТИКИ РАЗМОТКА

ДИАМЕТР	КГ	LB	PE	РАЗМОТКА	
				100 М	150 М
0.12	1.2	2.8	0.6	•	•
0.14	1.9	4.2	0.8	•	•
0.16	2.2	4.8	1.0	•	•
0.18	2.4	5.0	1.25	•	•
0.20	2.5	5.5	1.5	•	•
0.25	3.3	7.0	2.0	•	•
0.30	5.4	12.0	3.0	•	•
0.35	6.8	15.0	4.0	•	•
0.40	9.0	20.0	6.0	•	•
0.45	11.4	25.0	7.5	•	•
0.50	13.7	30.0	10.0	•	•
0.60	20.5	45.0	14.0	•	•



SFX ROACH

Леска, ориентированная специально на финский рынок. Умеренная растяжимость, оптимально гладкая поверхность вкупе с высокой прочностью автоматически возводят SFX Roach в ранг фаворита. Идеально подходит для ловли плотвы, не отменяя возможностей более широкого применения. Отлично показала себя на тестах подсечек.

ХАРАКТЕРИСТИКИ РАЗМОТКА

ДИАМЕТР	КГ	LB	PE	РАЗМОТКА	
				100 М	150 М
0.16	2.2	4.8	1.0	•	•
0.18	2.4	5.0	1.25	•	•
0.20	2.5	5.5	1.5	•	•
0.25	3.3	7.0	2.0	•	•
0.30	5.4	12.0	3.0	•	•
0.35	6.8	15.0	4.0	•	•





Основанная в 1946 году, американская компания StrikeMaster проложила себе путь к вершине, где в настоящее время является крупнейшим в мире производителем ледобуров. Компания StrikeMaster, возглавившая революцию в производстве электрических ледобуров, стала первым брендом, который в 1977 году вывел на рынок электрические ледобуры.





КОСТЮМ BATTLE

Сражайтесь со стихиями в комфорте и тепле. Идеальный теплый и комфортный костюм, необходимый настоящим рыболовам для их приключений на подледной зимней рыбалке.

КУРТКА BATTLE

- Карманы для согревания рук на флисовой подкладке
- Внутренний карман на молнии для мобильного телефона, кошелька и т. д.
- Премиальные молнии YKK.
- Магнитный клапан на основной молнии.
- Съёмный капюшон.
- D-кольца на карманах.
- Ткань Oxford из 100% нейлона.
- 100% полиэстер/полиуретановое покрытие.
- Подкладка из 100 % полиэстера.
- Мягкий утеплитель 160 г.
- Водонепроницаемый (8000 мм).
- Дышащий (8000 мм).

ПОЛУКОМБИНЕЗОН BATTLE

- Боковые молнии.
- Магнитный клапан на боковых молниях.
- Нагрудные карманы для согревания рук на флисовой подкладке.
- Магнитный клапан на основной молнии.
- Регулируемая кромка манжеты.
- Молнии премиум-класса YKK.
- D-образные кольца на карманах.
- Несколько слоев наколенников EPF.
- Ткань Oxford из 100% нейлона.
- 100% полиэстер/полиуретановое покрытие.
- Подкладка из 100 % полиэстера.
- Мягкий утеплитель 160 г.
- Водонепроницаемый (8000 мм).
- Дышащий (8000 мм).



МОДЕЛЬ	ЦВЕТ	РАЗМЕР
SBJBV-S - SBJBV-4XL	VINTAGE	XS-4XL



КОСТЮМ SURFACE



КУРТКА SURFACE

- Технология SOS-флотации StrikeMaster® SOS Flotation Technology позволяет удерживаться на поверхности воды около 2 часов.
- Карманы для согревания рук на флисовой подкладке.
- Внутренний карман на молнии для мобильного телефона, кошелька и т. д.
- Молнии премиум-класса YKK.
- Магнитный клапан на основной молнии.
- Съёмный капюшон.
- D-образные кольца на грузовых карманах.
- 100% нейлоновая ткань Oxford.
- 100% полиэстер/полиуретановое покрытие.
- Подкладка из 100 % полиэстера.
- Мягкая изоляция 120 г + (пена EPE – эквивалент 40 г).
- Водонепроницаемый (8000 мм).
- Дышащий (8000 мм).

ПОЛУКОМБИНЕЗОН SURFACE

- Технология SOS-флотации StrikeMaster® SOS Flotation Technology позволяет удерживаться на поверхности воды около 2 часов.
- Боковые молнии.
- Магнитный клапан на боковых молниях.
- Нагрудные карманы для согревания рук на флисовой подкладке.
- Магнитный клапан на основной молнии.
- Регулируемая кромка манжеты.
- Премиальные молнии YKK.
- D-образные кольца на грузовом кармане.
- Несколько слоев наколенников EPF.
- 100% нейлоновая ткань Oxford.
- 100% полиэстер/полиуретановое покрытие.
- Подкладка из 100 % полиэстера.
- Мягкая изоляция 120 г + (пена EPE – эквивалент 40 г).
- Водонепроницаемый (8000 мм).
- Дышащий (8000 мм).



МОДЕЛЬ	ЦВЕТ	РАЗМЕР
SSJBCR-S - SSJBCR-4XL	СЕРО-КРАСНЫЙ	XS-4XL

КОСТЮМ PRO

Если погодные условия не позволяют вам выйти на лед, значит у вас неподходящее снаряжение. Профессиональный костюм StrikeMaster® - идеальная верхняя одежда для холодной погоды, которая сохранит вам тепло, удобство и, самое главное, безопасность на льду.



МОДЕЛЬ	ЦВЕТ	РАЗМЕР
SPJBF-S- SPJBF-3XL	ЧЕРНЫЙ	XS-4XL

КУРТКА PRO

- Технология SOS-флотации StrikeMaster® SOS Flotation Technology позволяет удерживаться на поверхности воды около 2 часов.
- Куртка с жилетом-пуховиком на молнии (утеплитель 3М™, 100 г).
- Внешняя основная оболочка – изоляция 3М™ 140 г + (пена EPE – эквивалент 40 г).
- Усовершенствованная внешняя оболочка Ripstop из полиэстера обладает водоотталкивающими свойствами и воздухопроницаемостью, и плетением, которое укрепляет ткань и предотвращает повреждение.
- Карманы для согревания рук на флисовой подкладке.
- Внутренние карманы на молнии.
- Молнии премиум-класса YKK.
- Магнитный клапан на основной молнии.
- Съёмный капюшон.
- D-образные кольца для крепления аксессуаров.
- Покрывание и подкладка из 100% полиэстера/полиуретана.
- Светоотражающая отделка для дополнительной безопасности.



ПОЛУКОМБИНЕЗОН PRO

- Технология SOS-флотации StrikeMaster® SOS Flotation Technology позволяет удерживаться на поверхности воды около 2 часов.
- Внешняя основная оболочка – изоляция 3М™ 140 г + (пена EPE – эквивалент 40 г).
- Усовершенствованная внешняя оболочка Ripstop из полиэстера обладает водоотталкивающими свойствами и воздухопроницаемостью, и плетением, которое укрепляет ткань и предотвращает повреждение.
- Несколько слоев наколенников, сделанных из ЭВА-пенополиуретана, толщиной 5 мм.
- Боковые молнии.
- Магнитный клапан, расположенный на боковой и основной молнии.
- Нагрудные карманы для согрева рук на флисовой подкладке.
- На нижних манжетах регулируемые края.
- Молнии премиум-класса (YKK).
- D-образные кольца на кармане-карго для крепления аксессуаров.
- Покрывание нагрудников и подкладка из 100% полиэстера/полиуретана.
- Светоотражающая отделка для дополнительной безопасности.
- Водонепроницаемость (8000 мм).
- Воздухопроницаемость (8000 мм).

ПУХОВОЙ ЖИЛЕТ STRIKEMASTER LIGHT PUFF BLACK

Непревзойденный комфорт и стиль для повседневной носки. Пуховый жилет можно носить отдельно или вторым слоем для дополнительного утепления.

- Стеганный дизайн.
- Наружный состав куртки – 140 г утеплителя Thinsulate.
- Светоотражающая подкладка, помогающая сохранить тепло.
- Премиум-молнии (YKK).
- Наружный и внутренний карман на молнии.
- Регулируемый пояс с завязками.
- Светоотражающий рефлексив.
- Размер: S-3XL.





ПЕРЧАТКИ STRIKEMASTER

ЛЕГКИЕ ПЕРЧАТКИ

- Состав: 100% Полиэстер Спандекс.
- Мембранный клапан водонепроницаемый и дышащий .
- Полная защита от промокания при погружении рук в воду.
- Размер: S-XL.



СРЕДНИЕ ПЕРЧАТКИ

- Набивной утеплитель Thinsulate 40 г.
- Ветрозащитные.
- Покрытие обеспечивает надежный захват ладони
- Застежка на запястье с крючком и петлей.
- Полная защита от промокания при погружении рук в воду.
- Размер: S-XL.

ТЁПЛЫЕ ПЕРЧАТКИ

- Наружный слой сделан из полиэстера 320D.
- Набивной утеплитель Thinsulate 40 г.
- Регулируемые застежки на запястье.
- Ладонь перчатки выполнена из кожи.
- Полная защита от промокания при погружении рук в воду.
- Размер: S-XL.



Артикул	Модель
SG01	ПЕРЧАТКИ STRIKEMASTER ЛЕГКИЕ
SG02	ПЕРЧАТКИ STRIKEMASTER СРЕДНИЕ
SG03	ПЕРЧАТКИ STRIKEMASTER ТЁПЛЫЕ

ИДЕАЛЬНОЕ СОЧЕТАНИЕ КОМФОРТА

Наши шапки и толстовки предлагают идеальное сочетание комфорта, тепла и функциональности.
Наша одежда незаменима, когда температура воздуха падает.
На каждом изделии с честью изображен логотип бренда StrikeMaster®.

ШАПКИ С ПОМПОНОМ STRIKEMASTER

Шапки StrikeMaster® сделаны с особым трепетом для согревания вашей головы во время тяжелой работы в воде, а также для вашего стиля. В мужских и женских моделях.



МОДЕЛЬ	ЦВЕТ
SMBEANIE1	BLACK GREY WHITE
SMBEANIE2	BLACK GREY RED
SMBEANIE4	VINTAGE RED
SMBEANIE5	RED BLACK
SMBEANIE6	BLACK RED
SMBEANIE7	KNITTED BLACK

БАФ STRIKEMASTER

МОДЕЛЬ	
SMNG-1	БАФ STRIKEMASTER - CRACKED ICE
SMNG-2	БАФ STRIKEMASTER - GRADIENT GREY



ТОЛСТОВКИ STRIKEMASTER

Толстовки StrikeMaster® - это идеальное сочетание комфорта, функциональности и тепла.
Все наши толстовки с капюшоном изготовлены из высококачественных материалов, имеют карман-кенгуру и логотип, с честью демонстрирующий вашу верность StrikeMaster®

- Флис с переплетением из 100% полиэстера.
- Состав манжет и низа толстовки: 92% - полиэстер, 8% - спандекс.
- Логотип и узор выполнен с помощью сублимационных чернил.
- Производят положительное впечатление своим внешним видом.
- Флисовая подкладка сделана для вашего комфорта и тепла.
- Размер: XS-3XL.



МОДЕЛЬ	
SMS01	ТОЛСТОВКА STRIKEMASTER СЕРЯЯ
SMS02	ТОЛСТОВКА STRIKEMASTER
SMS04	ТОЛСТОВКА STRIKEMASTER КРАЧАЯ

ЭЛЕКТРОБУР

STRIKEMASTER LITHIUM 24V +STRIKEMASTER LITE FLITE LAZER

Компактный, мощный и легкий электробур StrikeMaster Lithium 24v Lite-Flite Lazer поможет вам пробурить лунку и вытащить рыбу из льда в кратчайшие сроки! StrikeMaster разработал этот бур с прочным усиленным Т-образным соединением и прочным стальным шестигранным валом, чтобы он мог выдерживать бурение сезон за сезоном. Двойные Зазубренные лезвия из нержавеющей стали с абсолютной легкостью прорезают лед, а центрирующее остриё удерживает устройство в стабильном положении. StrikeMaster добавил ударо-прочные ручки, чтобы вам было удобно во время бурения. Благодаря простой кнопке питания и аварийному выключателю этот бур прост в использовании и разработан с учетом требований безопасности!

- Электрический бесщеточный двигатель постоянного тока.
- Планетарная передача.
- Передаточное отношение 50:1.
- Кнопка питания с аварийным выключателем Deadman.
- Кнопка реверса.
- Ударопрочные ручки.
- Центрирующее остриё удерживает сверлильный агрегат на месте во время бурения.
- 24-вольтовая литий-ионная батарея на 4 А · ч.
- Светодиодный индикатор состояния батареи.
- Зарядная станция на 2 А - заряжает аккумулятор за 2 часа.
- 2-летняя гарантия производителя на двигатель, аккумулятор и зарядное устройство.
- Поставляется с универсальным 18/22 мм. адаптером.

Артикул	Диаметр, мм	Масса	Отверстие на одной зарядке*
LTVLFEU-6	150	6 кг	100
LTVLFEU-8	200	6 кг	50

* НА ОСНОВЕ ИСПЫТАНИЙ С 40 СМ ЛЬДОМ

ЭЛЕКТРОБУР

STRIKEMASTER 40V LITHIUM

В StrikeMaster® Lithium 40v объединены десятилетия разработок. Весь, от ножей до электромотора, создан для бурения льда, лунку за лункой. Оснащён Li-Ion аккумулятором 40В / 5Ач и электромотором постоянного тока бесщёточного типа, что обеспечивает стабильную скорость вращения и высокое усилие на шнеке. Система планетарных шестерней в редукторе обеспечивает лёгкость конструкции, максимальную передачу мощности и высочайшую производительность. Специальные литые antivибрационные, нескользящие ручки размещены друг напротив друга, для лучшего хвата. В ручках размещены переключатели управления питанием/ мощностью, управление реверсом шнека и светодиодный фонарь. Зарядная станция батареи на 2А быстро и полностью заряжает аккумулятор за 2–2,5 часа.

- Бесщёточный электромотор постоянного тока.
- Планетарная система шестерней.
- Передаточное отношение 5.9:1.
- Кнопка питания и кнопка безопасности.
- Ударостойкие литые antivибрационные ручки.
- Встроенный светодиодный фонарик.
- Кнопка реверса.

Артикул	Описание
LFV-PHEU	STRIKEMASTER LITHIUM 40V, АККУМУЛЯТОР, ЗАРЯДНОЕ УСТРОЙСТВО*

*ШНЕК И ЛЕЗВИЯ НЕ ВХОДЯТ В КОМПЛЕКТ ПОСТАВКИ



STRIKEMASTER LITE FLITE LAZER

- Сочетание стали и высокотехнологичного полимерного материала для сверхлёгкого, но прочного ледобура.
- Новая модульная система спирали из полимерного материала.
- Полимерная режущая голова с зубчатыми ножами MORA ICE.
- Подходит для использования с мото/электробурами и шуруповёртами.
- Поставляется с новым универсальным адаптером с защитным диском.
- Стальной шестигранный вал ледобура.

Артикул	Диаметр, мм	Длина, см	Вес, кг
ICE-MM0118	150	73	2,4
ICE-MM0119	200	73	3



STRIKEMASTER LAZER EZCUT

Для электро/мотоледорубов с лезвиями EZ Cut. Установлены режущие зубчатые ножи и направляющий центрирующий нож. Такая конструкция максимально уменьшает время сверления льда. Шнеки комплектуются болтом М8 для крепления к мотору, ключом и защитным чехлом.



Артикул	Диаметр, мм	Спираль	Длина	Вес
ICE-MM0147	150	78	105	3,1
ICE-MM0148	200	78	105	4,1
ICE-MM0149	250	78	105	4,7

STRIKEMASTER LAZER

Все ножи для шнеков, кроме диаметра 130 мм, имеют зубчатую форму лезвия и направляющий центрирующий нож. Зубчатые ножи максимально уменьшают время сверления льда. Шнеки комплектуются моторным болтом М8, ключом и защитным чехлом. Для бурения более толстого льда шнеки совместимы с удлинителем 2-3196.



Артикул	Диаметр, мм	Спираль	Длина	Вес
ICE-MM0144	150	78	105	3,1
ICE-MM0145	200	78	105	4,1
ICE-MM0146	250	78	105	4,7



MORA ICE™

Moга — одна из ведущих фирм-производителей ледобуров. Первый ледобур Moга был создан в 1955 году, и мгновенно приобрел огромную популярность среди рыбаков.

Moга занимает ведущее положение на мировом рынке благодаря превосходному качеству выпускаемых товаров. Ледобуры Moга — незаменимый инструмент для зимней рыбалки, способный совладать с разными видами льда и его толщиной. Лёгкие и мобильные ледобуры этой компании пользуются небывалым успехом у рыбаков во всех уголках мира.

Главные достоинства компании Moга — это основательная база и опыт, накопленный на протяжении долгого времени. Moга предлагает продукцию на любой вкус, предназначенную для удовлетворения потребностей каждого своего клиента.

ЛЕДОБУР NOVA BLACK

Nova Black разработан совместно с профессиональными рыбаками. Эргономичный дизайн конструкции способствует экономии ваших сил. Шнек, изготовленный из высокопрочной стали, весит на 10% меньше, чем традиционный. Режущая голова с композитным усилением показывает лучшую стабильность и торсионную жёсткость по сравнению с режущими головами из стали. Процесс смены ножей ледобура максимально лёгок и безопасен: нет необходимости снимать защиту ножей, чтобы ослабить винты. Режущая голова также может быть легко заменена. Nova Black позволяет увеличить длину шнека, при этом он очень лёгкий. Ледобур может быть использован как в ручном режиме, так и в качестве насадки на мотоледобур или электродрель (с адаптером 22 мм).

Артикул	Диаметр, мм	Вес, кг
ICE-MM0081	110	2,5
ICE-MM0082	130	2,9
ICE-MM0083	160	3,3

ШНЕК NOVA BLACK + АДАПТЕР PRO

Артикул	Название	Диаметр, мм	Длина, см
ICE-MM0099	ШНЕК MORA ICE NOVA BLACK	110	108
ICE-MM0086	ШНЕК MORA ICE NOVA BLACK	130	108
ICE-MM0087	ШНЕК MORA ICE NOVA BLACK	160	108

Артикул	Описание
ICE-MVM0077	УНИВЕРСАЛЬНЫЙ АДАПТЕР MORA ICE™ PRO 18/22

АКСЕССУАРЫ NOVA

Артикул	Название	Диаметр, мм
21012	СМЕННАЯ РЕЖУЩАЯ ГОЛОВА NOVA SYSTEM	110
21021	СМЕННАЯ РЕЖУЩАЯ ГОЛОВА NOVA SYSTEM	130
21022	СМЕННАЯ РЕЖУЩАЯ ГОЛОВА NOVA SYSTEM	160



СМЕННЫЕ ЛЕЗВИЯ MORA NOVA

Сменные лезвия для ледобуров Mora Nova System с углом заточки для универсального бурения. Скоростные ножи MORA Nova System Race отличаются от ножей Allround только углом заточки. Быстрее сверлят лёд с меньшими затратами усилий. Рекомендуются для сверления жёсткого замороженного льда, при очень низкой температуре воздуха.

Артикул	Диаметр, мм
20947	110
21054	110, СКОРОСТНЫЕ
20990	130
20605	160

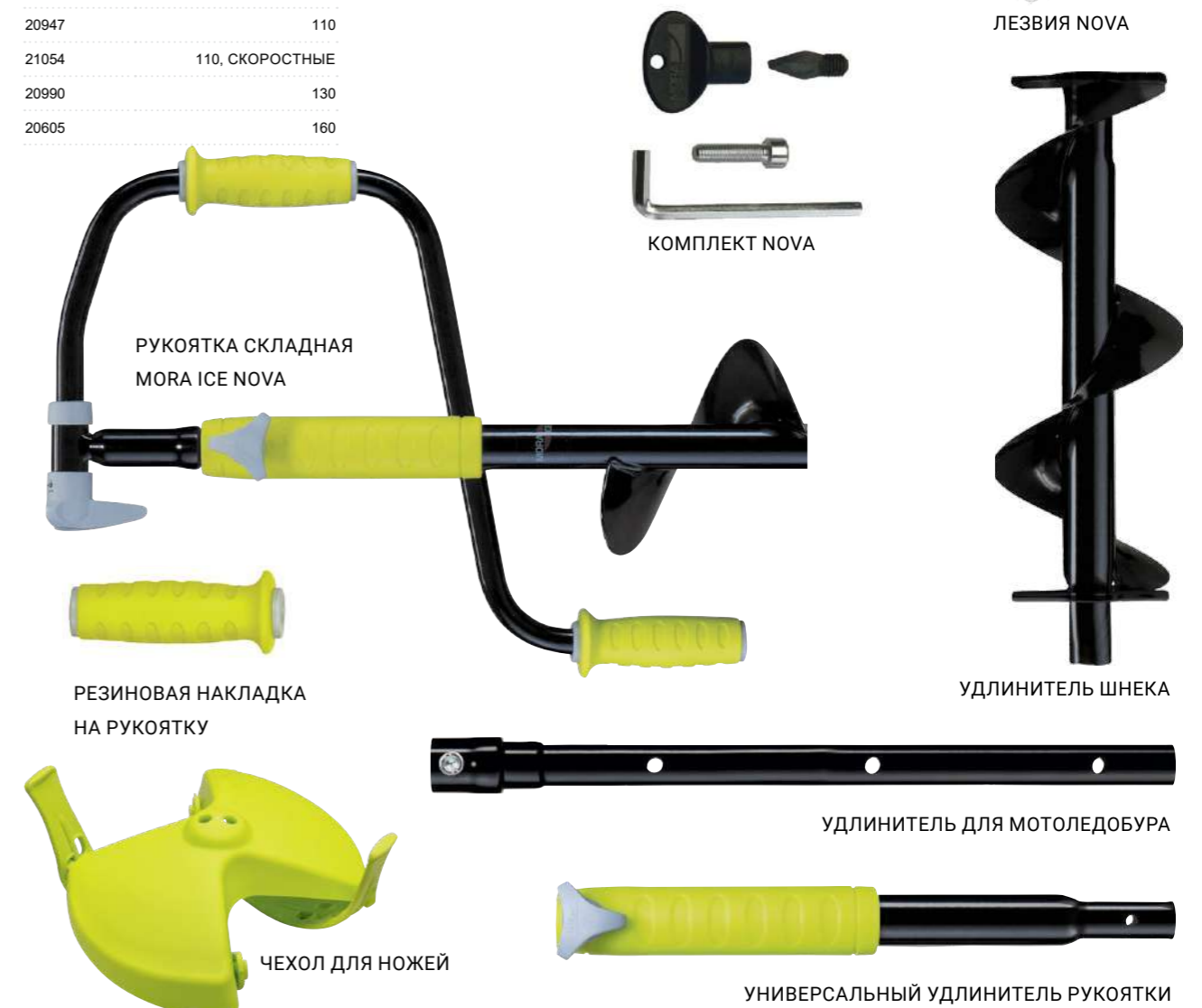

Артикул	Описание
21023	ЧЕХОЛ ДЛЯ НОЖЕЙ MORA ICE, ДИАМЕТР 110 ММ
21024	ЧЕХОЛ ДЛЯ НОЖЕЙ MORA ICE, ДИАМЕТР 130 ММ
21025	ЧЕХОЛ ДЛЯ НОЖЕЙ MORA ICE, ДИАМЕТР 160 ММ
21039	РЕЗИНОВАЯ НАКЛАДКА НА РУКОЯТКУ РУЧНЫХ ЛЕДОБУРОВ MORA ICE NOVA (ЦВЕТ «ЛАЙМ»)
21040	ВИНТ-БАРАШЕК М6 ДЛЯ ФИКСАЦИИ РУКОЯТКИ ЛЕДОБУРОВ MORA ICE NOVA
21084	КОМПЛЕКТ MORA ICE NOVA: ЦЕНТРИРУЮЩЕЕ ОСТРИЁ, ВИНТ М8, ТОРЦОВЫЙ КЛЮЧ
ICE-MVM0060	РУКОЯТКА СКЛАДНАЯ MORA ICE NOVA, ЦВЕТ ЧЁРНЫЙ
ICE-MVM0077	УНИВЕРСАЛЬНЫЙ АДАПТЕР MORA ICE PRO 18/22
ICE-MVM0057	УДЛИНИТЕЛЬ ШНЕКА MORA ICE NOVA 110 ММ, ЦВЕТ ЧЁРНЫЙ, ДЛИНА 300 ММ
ICE-MVM0058	УДЛИНИТЕЛЬ ШНЕКА MORA ICE NOVA 130 ММ, ЦВЕТ ЧЁРНЫЙ, ДЛИНА 300 ММ
ICE-MVM0059	УДЛИНИТЕЛЬ ШНЕКА MORA ICE NOVA 160 ММ, ЦВЕТ ЧЁРНЫЙ, ДЛИНА 300 ММ
ICE-MVM0061	УДЛИНИТЕЛЬ УНИВЕРСАЛЬНЫЙ MORA ICE NOVA ДЛЯ РУЧНОГО И МОТОЛЕДОБУРА, ДЛИНА 300 ММ
ICE-MVM0062	УДЛИНИТЕЛЬ MORA ICE NOVA ДЛЯ КРЕПЛЕНИЯ К МОТОЛЕДОБУРАМ



ARCTIC

Быстро сверлит даже толстый лёд. Максимальная толщина льда 162 см. Модель со складной конструкцией и удобными ручками. Возможно удлинение на 39 см. В качестве аксессуара доступен удлинитель 46 см. С ним толщина пробуриваемого льда составит 206 см. Может использоваться в качестве насадки на шурупверт (необходим 18 мм адаптер).



Артикул	Диаметр, мм
ICE-MM0050	110
ICE-MM0051	130
ICE-MM0052	150

EXPERT PRO

Универсальная классическая модель, традиционный лидер продаж. Максимальная толщина льда 135 см. Легко сменяемые лезвия из шведской нержавеющей стали и удобный захват сделают процесс бурения простым. Этот складной бур при необходимости может удлиняться до 32 см, имеет небольшой вес, что позволяет без труда его транспортировать. Может использоваться в качестве насадки на шурупверт (требуется 18 мм адаптер)



Артикул	Диаметр, мм
ICE-MM0153	200

EASY

Базовая модель. Максимальная толщина льда 90 см. Недорогой ледобур для новичков и любителей подлёдного лова. Эта модель без механизма сложения подходит для всех типов льда: первый лёд, слоеный лёд, и последний лёд. Низкое передаточное отношение даёт возможность проворачивать ледобур без применения значительных усилий; идеален для семейной рыбалки. Острые, как бритва, ножи ледобура, из качественной нержавеющей стали, к тому же их очень легко сменить. Лёгкие и удобные сменные ручки. Может использоваться как насадка на шурупверт (необходим 18 мм адаптер). Поставляется в прозрачном пластиковом чехле.



Артикул	Диаметр, мм	Длина, см	Вес, кг
20441	125	73	2.2
20443	150	73	2.6
ICE-MM0007	200	73	3.4

ULTRA LIGHT

Невероятно лёгкий — на 44% легче, чем аналогичные модели на рынке. Секрет заключается в спирали из специального композита, соединяющейся с валом ледобура. Благодаря регулировке длины рукоятки, Mora Ice Ultra Light компактно складывается и удобен при транспортировке и хранении. Лезвия изготавливаются на специальном станке при соблюдении высоких стандартов качества.

- Сферические лезвия (Expert).
- Режущая голова MORA Ice Nova.
- Ручки с подшипниками.
- Высота спирали 40 см.
- Регулируемая длина.

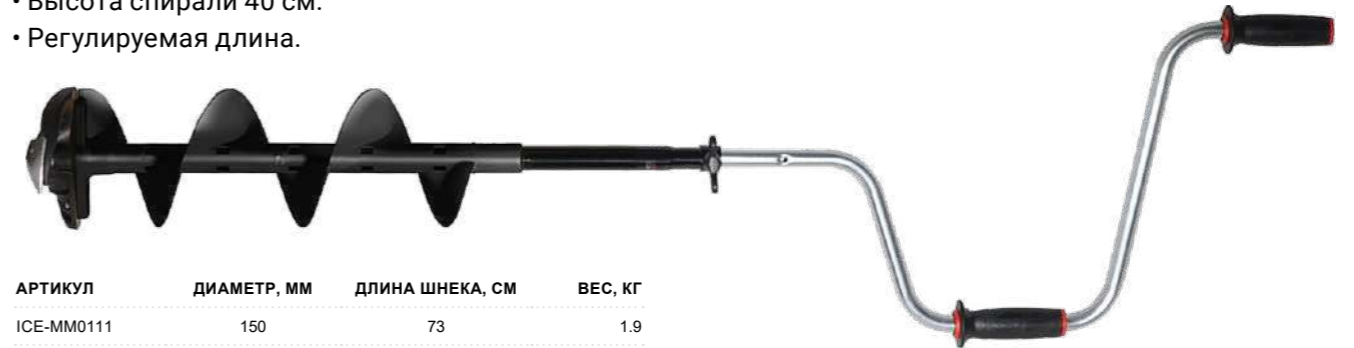

Артикул	Диаметр, мм	Длина шнека, см	Вес, кг
ICE-MM0111	150	73	1.9

ШНЕК ICE BEE

- Лёгкий шнек для аккумуляторных шурупвертов
- Спираль изготовлена из композитного материала Arctec.
- Специальная отделка спирали устойчива к обледенению.
- Композитная голова с ножами Mora Expert 150 мм.
- Оснащён адаптером для шурупверта Mora Ice 18 мм.



Артикул	Диаметр, мм	Длина, см	Высота спирали, см	Вес, кг
ICE-MM0110	150	102	47	1.6

ШНЕК ARCTIC LITE + АДАПТЕР PRO

- Новая облегченная спираль (2 мм).
- Зубчатые ножи EZ Cut.



Артикул	Диаметр, мм	Длина, см	Высота спирали, см	Вес, кг
ICE-MM0112	150	102	82	2.2

АКСЕССУАРЫ И ЗАПАСНЫЕ ЧАСТИ

НОЖИ ДЛЯ ШНЕКОВ ЭЛЕКТРО/МОТОБУРОВ

Запатентованные лезвия режут лёд более равномерно и эффективно.
Высококачественная сталь - для достижения наилучшего возможного угла бурения!

- оптимизированы для электро/мотобуров, так что вы можете сделать больше лунок
- зубчатые лезвия
- бурят равномерно и эффективно

СМЕННЫЕ ЗУБЧАТЫЕ СФЕРИЧЕСКИЕ НОЖИ

Артикул	Диаметр, мм
ICE-SB0010	150
ICE-SB0012	200
ICE-SB0014	250

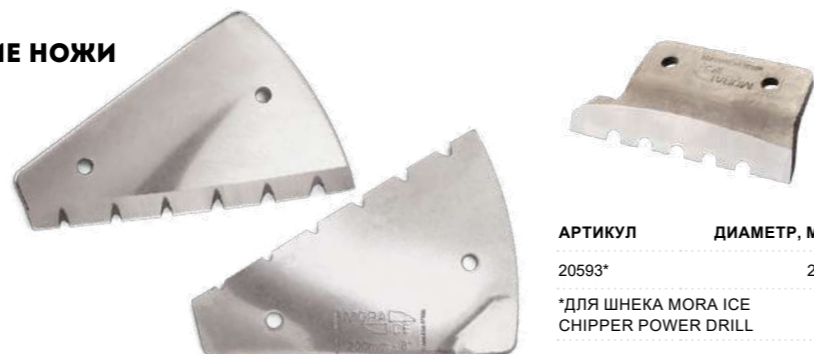

Артикул	Диаметр, мм
20593*	200

*для шнека MORA ICE CHIPPER POWER DRILL

СМЕННЫЕ ЗУБЧАТЫЕ СФЕРИЧЕСКИЕ НОЖИ EZCUT

Запатентованные лезвия нового поколения режут лед более равномерно и эффективно.
Уникальная конструкция, сочетающая композит и высококачественную сталь - для достижения наилучшего возможного угла бурения!

С лезвиями EZ Cut бурение происходит быстрее, проще и эффективнее. Благодаря оптимизированным решениям для электро/мотобуров, создает меньшую нагрузку на двигатель, что приводит к меньшему расходу топлива и увеличению срока службы батареи. Зазубренные лезвия дольше остаются острыми, даже при сверлении загрязнённого льда

- оптимизированы для электро/мотобуров, так что вы можете сделать больше лунок
- зубчатые лезвия дольше остаются острыми даже на загрязнённом льду
- бурят более равномерно и эффективно

Артикул	Диаметр шнека, мм
ICE-SB0045	150
ICE-SB0046	200
ICE-SB0047	250



НОЖИ ДЛЯ РУЧНЫХ ЛЕДОБУРОВ

Ножи имеют самое высокое качество на рынке.
Производятся из высококачественной стали.

СМЕННЫЕ СФЕРИЧЕСКИЕ НОЖИ EXPERT

Артикул	Совместимость	Диаметр шнека, мм
20585	CHROME, MICRO, ARCTIC, EXPERT И EXPERT-PRO	110
20586	CHROME, MICRO, ARCTIC, EXPERT И EXPERT-PRO	130
20587	CHROME, MICRO, ARCTIC, EXPERT И EXPERT-PRO	150
20588	EXPERT И EXPERT-PRO	175
20589	MICRO, ARCTIC И EXPERT-PRO	200



СМЕННЫЕ ПРЯМЫЕ НОЖИ

Артикул	Совместимость	Диаметр шнека, мм
20581	EASY И SPIRALEN	125
20582	EASY И SPIRALEN	150
20583	EASY И SPIRALEN	175
20584	EASY И SPIRALEN	200



ЭЛЕМЕНТЫ КРЕПЛЕНИЯ



Артикул	Описание	Артикул	Описание
ICE-MVM0077	УНИВЕРСАЛЬНЫЙ АДАПТЕР MORA ICE™ PRO 18/22	ICE-MVM0074	УНИВЕРСАЛЬНЫЙ АДАПТЕР MORA ICE™ 18/22

Артикул	Описание
2-3190	ВИНТ ДЛЯ НОЖЕЙ EASY, NOVA (M5 X 10 MM., 4 ШТ.)
2-3390	ВИНТ ДЛЯ НОЖЕЙ CHROME, ARCTIC, EXPERT-PRO, NOVA (M5 X 8,5 MM., 4 ШТ.)
2-3908	ВИНТ-БАРАШЕК M8 ДЛЯ ОСЕВОГО ЗАМКА РУКОЯТКИ MORA ICE™ EXPERT-PRO, ARCTIC
2-3019	ПЕТЛЯ СКЛАДЫВАНИЯ ДЛЯ РУЧНОГО ЛЕДОБУРА MORA ICE™ SPIRALEN, EXPERT



ЗАЩИТНЫЕ КРЫШКИ

Артикул	Описание
2-3316	MORA ICE™ PRO 110 MM (MICRO, PRO, ARCTIC, EXPERT & EXPERT-PRO)
2-3324	MORA ICE™ PRO 130 MM (MICRO, PRO, ARCTIC, EXPERT, EXPERT-PRO & ARCTIC POWER)
2-3334	MORA ICE™ PRO 150 MM (MICRO, PRO, ARCTIC, EXPERT, EXPERT-PRO & ARCTIC POWER)
2-3454	MORA ICE™ PRO 200 MM (MICRO, PRO, EXPERT, EXPERT-PRO & ARCTIC POWER)
2-3124	MORA ICE™ EASY 125 MM (SPIRALEN)
2-3134	MORA ICE™ EASY 150 MM (SPIRALEN)
2-3144	MORA ICE™ EASY 175 MM И 200 MM (SPIRALEN)
20463	НА ЗУБЧАТЫЕ НОЖИ ДЛЯ ШНЕКА MORA ICE™ 200 MM



УДЛИНИТЕЛИ

Артикул	Описание
20508	УДЛИНИТЕЛЬ ДЛЯ MORA ICE™ PRO, 460 MM, (ARCTIC, MICRO И EXPERT-PRO), САЛАТОВЫЙ
2-3594	УДЛИНИТЕЛЬ ДЛЯ MORA ICE™ EASY, 315 MM, ЧЁРНЫЙ, M6 БОЛТ
2-3194	УДЛИНИТЕЛЬ ДЛЯ MORA ICE™ EXPERT, 315 MM, ЗЕЛЁНЫЙ
2-3196	УДЛИНИТЕЛЬ ДЛЯ МОТОЛЕДОБУРА, 275 MM, ЧЁРНЫЙ
2-3197	УДЛИНИТЕЛЬ ДЛЯ МОТОЛЕДОБУРА, 500 MM, ЧЁРНЫЙ



13 FISHING

Основанная в 2010 году, американская компания 13 Fishing является крупным производителем высококачественных спиннингов, безынерционных и инерционных катушек, приманок и прочих рыболовных аксессуаров. 13 Fishing представлена в основном на американском, канадском и австралийском рынках, где зарекомендовала себя и пользуется большой популярностью как среди любителей, так и профессионалов рыбной ловли.

Компания позиционирует себя как молодёжный бренд, состоящий из группы единомышленников с одной общей целью — вывести индустрию рыболовных товаров на новый уровень. Основной идеей компании является принцип, что качественные рыболовные снасти не должны являться уделом исключительно богатых. Эта идея поддерживается применением инновационных технологий и яркого дизайна, так как рыбалка должна доставлять и эстетическое удовольствие.





MODUS RFA2

Основная особенность этой свежей зеленой катушкой - ее многофункциональная платформа для рыболовов, которые ищут качество на берегу. Seriously гладкая система с 7 подшипниками привлечет столько же голов, сколько тающая на глазах косметика. Абсолютно новый 13 Fishing Radioactive Pickle Modus оснащен запатентованными функциями, такими как направляющая лески Arrowhead, боковая пластина Beetle Wing и центробежное управление тормозом.

- Шпуля установлена на подшипники для лёгкого вращения
- Алюминиевая главная шестерня Hamai Cut произведенная в Японии
- Глазок лесоукладывателя Arrowhead
- 6-пиновый центробежный тормоз
- Мультиматериальная тормозная система с усилием 6 килограмм
- Интегрированный держатель крючка KeepR
- Облегченная алюминиевая шпуля Finesse
- Антиреверс
- Всего 7 подшипников (6 SS BB + 1 антиреверсивный подшипник)

МОДЕЛЬ	РАЗМЕР	ВЕС	ПЕРЕДАТОЧНОЕ ЧИСЛО ОТНОШЕНИЕ	РУКОЯТКА	ПОДШИПНИКИ	МАКС. НАГРУЗКА (УСИЛИЕ) ФРИКЦИОНА (КГ)	ЛЕСОЁМКОСТЬ (ММ.М.)	ДЛИНА ЛЕСКИ ЗА ОБОРОТ РУКОЯТКИ
MODRP2-8.1-LH-F	2.0	209	8.1:1	LH	7	6	0.32 / 61	86 CM



MODUS TX2

Разработанный и изготовленный для морской рыбалки, Modus TX2 получил обозначение «TX» за 100% коррозионностойкую конструкцию, все подшипники для морской воды и максимальное тормозное усилие 8 кг, останавливающее рыбу на берегу. Обладая большей вместимостью лески, чем его аналог для пресной воды, Modus TX2 оснащен японской передачей Hamai Cut, нашей системой блокировки обратного хода и нашими классическими ручками из пробки. Этот элегантный многофункциональный убийца продолжает наследие TX, поднимая планку качества морской воды в низкопрофильном снаряжении для наживки.

- Антикоррозионные подшипники для морской воды (6 антикоррозионных подшипников BB + 1 антиреверсивный подшипник)
- Антикоррозионная рама
- Алюминиевая главная шестерня Hamai Cut произведенная в Японии
- Глазок лесоукладывателя Arrowhead
- 6-пиновый центробежный тормоз
- Мультиматериальная тормозная система с усилием 8 килограмм
- Интегрированный держатель крючка KeepR
- Антиреверс
- Кнобы из пробки
- Портированная алюминиевая шпуля

МОДЕЛЬ	РАЗМЕР	ВЕС	ПЕРЕДАТОЧНОЕ ЧИСЛО ОТНОШЕНИЕ	РУКОЯТКА	ПОДШИПНИКИ	МАКС. НАГРУЗКА (УСИЛИЕ) ФРИКЦИОНА (КГ)	ЛЕСОЁМКОСТЬ (ММ.М.)	ДЛИНА ЛЕСКИ ЗА ОБОРОТ РУКОЯТКИ
MODRP2-8.1-LH-F	2.0	206	7.3:1	LH	7	8.2	0.32 / 123	78 CM



MODUS C2

Modus C2 превосходит своих аналогов и оснащен высокоскоростными подшипниками шпули, 6-позиционным центробежным тормозом и многими другими функциями, присущими более дорогим моделям. Алюминиевая база HD создает сверхпрочное ощущение под нагрузками и включает в себя алюминиевые шестерни японского производства Naimai Cut и 8-килограммовую многокомпонентную тормозную систему. Не стоит недооценивать этот Modus, когда вы ищете приманку, которая дает больше.

- Алюминиевая рама HD
- Шпуля установлена на подшипники для лёгкого вращения
- Алюминиевая главная шестерня Naimai Cut произведенная в Японии
- Глазок лесоукладывателя Arrowhead
- 6-пиновый центробежный тормоз
- Тормозная система с усилием 8 килограмм
- Интегрированный держатель крючка KeepR
- Портированная алюминиевая шпуля
- Антиреверс
- Всего 7 подшипников (2 высокоскоростных каретки из нержавеющей стали + 4 каретки из нержавеющей стали + 1 антиреверсивный подшипник)

МОДЕЛЬ	РАЗМЕР	ВЕС	ПЕРЕДАТОЧНОЕ ЧИСЛО ОТНОШЕНИЕ	РУКОЯТКА	ПОДШИПНИКИ	МАКС. НАГРУЗКА (УСИЛИЕ) ФРИКЦИОНА (КГ)	ЛЕСОЁМКОСТЬ (ММ.М.)	ДЛИНА ЛЕСКИ ЗА ОБОРОТ РУКОЯТКИ
MODRP2-8.1-LH-F	2.0	210	6.6:1	LH	7	8.2	0.32 / 120	70 CM



MODUS SZ2

Излучая качество и красоту, Modus SZ2 имеет бесшумную работу подшипников катушек CZB. Этот первоклассный Modus ослепляет ходом шестерней японского производства Naimai Cut. Доступны со стандартной шпулей или специальной шпулей Whisper Shallow для тонких лесок. К запатентованным технологиям относятся линейка Arrowhead Line Guide и запатентованный держатель крючка KeepR. Modus SZ2 готов ко всему, будь то силовая или ловкая рыбалка не далеко от дома.

- Подшипники катушки CZB (5 SS BB + 2 CZB + 1 антиреверсивный подшипник)
- Алюминиевая главная шестерня Naimai Cut произведенная в Японии
- Глазок лесоукладывателя Arrowhead
- 6-пиновый центробежный тормоз
- Тормозная система с усилием 8 килограмм
- Интегрированный держатель крючка KeepR
- Облечённая алюминиевая шпуля Whisper Shallow (версия F)
- Антиреверс
- Полупрозрачные ручки Modus

МОДЕЛЬ	РАЗМЕР	ВЕС	ПЕРЕДАТОЧНОЕ ЧИСЛО ОТНОШЕНИЕ	РУКОЯТКА	ПОДШИПНИКИ	МАКС. НАГРУЗКА (УСИЛИЕ) ФРИКЦИОНА (КГ)	ЛЕСОЁМКОСТЬ (ММ.М.)	ДЛИНА ЛЕСКИ ЗА ОБОРОТ РУКОЯТКИ
MODRP2-8.1-LH-F	2.0	204	7.3:1	LH	8	8	0.32/120	78 CM



INCEPTION SLD2

Возрожденный с масштабными обновлениями, Inception SLD стал жемчужиной в нашей линейке. SLIDE Magnetic Cast Control и наша усовершенствованная 6-позиционная тормозная система с низким коэффициентом трения дают рыбакам полный контроль в любой ситуации. Если вы ищете катушку с 10-килограммовым тормозом Bulldog, останавливающим трофеи, дальним забросом и родословной долговечности, не ищите дальше. Спецификация Inception – это новый отраслевой стандарт ценового уровня и качества. Уровень Tour Pro-level.

- Запатентованная система SLIDE Magnetic Cast Control System
- Тормоз Bulldog Drag с усилием 10 кг
- Кликер Alert Drag
- Алюминиевая звезда Star Drag
- Глазок лесоукладывателя Arrowhead
- Интегрированный держатель крючка KeepR
- Бесконечный винт Gen II Hard Anodized
- Алюминиевая шестерня Ti Armor
- 6-пиновый центробежный тормоз
- Боковая пластина Beetle Wing
- Всего 8 подшипников - ручки EVA Tech (7 SS BB + 1 антиреверсивный подшипник)

МОДЕЛЬ	РАЗМЕР	ВЕС	ПЕРЕДАТОЧНОЕ ЧИСЛО ОТНОШЕНИЕ	РУКОЯТКА	ПОДШИПНИКИ	МАКС. НАГРУЗКА (УСИЛИЕ) ФРИКЦИОНА (КГ)	ЛЕСОЁМКОСТЬ (ММ./М.)	ДЛИНА ЛЕСКИ ЗА ОБОРОТ РУКОЯТКИ
INSLD2-8.1-LH	2.0	203	8.1:1	LH	8	10	0.32/123	86 CM



CONCEPT Z SLD

Узнайте, о чем вся шумиха! Оригинальный Concept Z потряс индустрию своей новаторской технологией CZB. Новые границы дизайна, проектирования и материалов – вот что такое Z SLD. Новый Concept Z SLD не разочаровывает. Всё начинается с новой магнитной системы контроля заброса SLIDE, расположенной в идеальном месте, чтобы рыбак мог настроить ее, не пропуская ни одного заброса. Контролируйте чередующиеся забросы по ветру, а затем против ветра одним движением большого пальца. Делайте шаг в регулировке или просто отпускайте шпулю, комбинируя или изолируя центробежное торможение с низким коэффициентом трения. Подшипники CZB с нулевой коррозией и усовершенствованная полимерная система тяги размещены в новой прочной раме из чёрного карбона с боковыми пластинами. Эта конструкция устанавливает новую планку для инновационных материалов.

- Система магнитного управления забросом SLIDE
- Подшипники изготовлены по технологии CZB
- Высокотехнологичный корпус с боковыми панелями – прочное и лёгкое сочетание металла с карбоном.
- Алюминиевые шестерни главной передачи с защитой Ti-Armor и высокоточной обработкой Namai
- Усовершенствованная полимерная система фрикционного тормоза, с максимальным усилием на размотку 9 кг (20 фунтов)
- Предупреждающий щелчок при превышении нагрузки
- Абсолютно стойкие к коррозии шариковые подшипники (6 подшипников CZB, 1 – антиреверсный Dead Stop)
- Совместимость с Trick Shop
- Направляющая для шнура – «наконечник стрелы»
- Усиленный кулачок сцепления
- Интегрированный держатель крючка KeepR
- Червячный вал второго поколения с твердым анодированным покрытием
- Шестипозиционная тормозная система с низким коэффициентом трения
- Боковая пластина быстрого доступа Beetle Wing

МОДЕЛЬ	РАЗМЕР	ВЕС	ПЕРЕДАТОЧНОЕ ЧИСЛО	РУКОЯТКА	ПОДШИПНИКИ	МАКС. НАГРУЗКА (УСИЛИЕ) ФРИКЦИОНА (КГ)	ЛЕСОЁМКОСТЬ (ММ./М.)	ДЛИНА ЛЕСКИ ЗА ОБОРОТ РУКОЯТКИ
ZSLD2-6.8-RH	2.0	190 Г	6.8:1	RH	ZERO	9	0.33 / 123	68 CM
ZSLD2-7.5-RH	2.0	190 Г	7.5:1	RH	ZERO	9	0.33 / 123	75 CM
ZSLD2-8.3-RH	2.0	190 Г	8.3:1	RH	ZERO	9	0.33 / 123	83 CM
ZSLD2-6.8-LH	2.0	190 Г	6.8:1	LH	ZERO	9	0.33 / 123	68 CM
ZSLD2-7.5-LH	2.0	190 Г	7.5:1	LH	ZERO	9	0.33 / 123	75 CM
ZSLD2-8.3-LH	2.0	190 Г	8.3:1	LH	ZERO	9	0.33 / 123	83 CM



CONCEPT TX3

Наследник «королевского трона» для морской рыбалки, Concept TX Gen III – это все, что вы любили в TX II, и даже больше. Этот «baitcaster», разработанный для работы в суровых условиях, отличается мощностью и выносливостью. Внутренности этого «солёного пса», по меньшей мере, внушают благоговение: главная передача H.A.M из закаленной латуни с высокоточной нарезкой, устойчивые к коррозии шарикоподшипники Black Seal, в сочетании с высокоскоростными CZB Comp Spool Bearings с нулевой коррозией и фрикционом Carbon Fiber Bull Drag, способным выдержать 18 кг чистого веса. Все это помещено в мускулистое туловище катушки не подверженное коррозии. Ещё Concept TX III оснащена мощной рукояткой увеличенного размера, что делает ее суверенным властителем царства морского.

- Углепластиковый фрикцион с максимальным усилием 18,14 кг (40 фунтов)
- Подшипники катушки CZB COMP со 100% защитой от коррозии
- Алюминиевые корпус и боковая крышка редуктора
- Процесс защиты Ocean Armor 2

- Направляющая лесоукладывателя Arrowhead
- Боковая пластина быстрого доступа Beetle Wing
- Сигнализатор Alert Drag Clicker
- Силовая рукоятка увеличенного размера с двумя регулировками по длине

МОДЕЛЬ	РАЗМЕР	ВЕС	ПЕРЕДАТОЧНОЕ ЧИСЛО	РУКОЯТКА	ПОДШИПНИКИ	МАКС.НАГРУЗКА (УСИЛИЕ) ФРИКЦИОНА (КГ)	ЛЕСОЁМКСТЬ (ММ./М.)	ДЛИНА ЛЕСКИ ЗА ОБОРОТ РУКОЯТКИ
TX3-8.1-LH	3.0	279 Г	8.1:1	LH-JK (BALL KNOB DESIGN)	7	18.14	0.33 / 220	94 CM
TX3-8.1-RH	3.0	279 Г	8.1:1	RH-JK (BALL KNOB DESIGN)	7	18.14	0.33 / 220	94 CM



CONCEPT TX2

Продолжая славный род самой прочной серии низкопрофильных катушек для байткастинга в соленой воде, совершенно новый Concept TX второго поколения, готов к самым суровым испытаниям, которые ему предлагает морская рыбалка. Его новый не подверженный коррозии корпус, исполненный из металла и карбона, скрывает главную передачу BOSS H.A.M. из закаленной латуни с прецизионной нарезкой. Шарикоподшипники с повышенной защитой от коррозии Black Seal, в сочетании с высокоскоростными подшипниками ZZero Corrosion CZB Comp Spool Bearings, обеспечивают наивысшую производительность и долговечность. Совершенно новая система фрикциона Advanced Polymer Drag выдержит любые нагрузки от рыбы и издевательств со стороны рыболова. Появился новый эталон для рыбалки в солёной воде и новый встроенный сигнализатор катушки, вежливо оповещает вас о том, что битва продолжается!

- Высокотехнологичный корпус с боковыми панелями – прочное и лёгкое сочетание металла с карбоном
- Boss H.A.M. – главная передача с шестернями прецизионной нарезки от Naimai (Япония)
- Усовершенствованная полимерная система фрикционного тормоза с максимальной нагрузкой 9 кг (20 фунтов)
- Сигнализатор Alert Drag Clicker
- 10 подшипников с повышенной защитой от коррозии: 2 CZB Comp Spool Bearings +7 Black Seal и роликовый подшипник антиреверса Dead Stop
- Направляющая лесоукладывателя Arrowhead
- Усиленный кулачок сцепления
- Интегрированный фиксатор крючка KeepR
- Технология подшипников CZB
- 6-ступенчатая тормозная система с низким коэффициентом трения
- Боковая пластина быстрого доступа Beetle Wing
- Червячный вал поколения II с жестким анодированием
- Совместимость с Trick Shop

МОДЕЛЬ	РАЗМЕР	ВЕС	ПЕРЕДАТОЧНОЕ ЧИСЛО	РУКОЯТКА	ПОДШИПНИКИ	МАКС.НАГРУЗКА (УСИЛИЕ) ФРИКЦИОНА (КГ)	ЛЕСОЁМКСТЬ (ММ./М.)	ДЛИНА ЛЕСКИ ЗА ОБОРОТ РУКОЯТКИ
TX2-6.8-RH	2.0	174 Г	6.8:1	RH	10	9	0.33 / 123	68 CM
TX2-7.5-RH	2.0	174 Г	7.5:1	RH	10	9	0.33 / 123	75 CM
TX2-8.3-RH	2.0	174 Г	8.3:1	RH	10	9	0.33 / 123	83 CM
TX2-6.8-LH	2.0	174 Г	6.8:1	LH	10	9	0.33 / 123	68 CM
TX2-7.5-LH	2.0	174 Г	7.5:1	LH	10	9	0.33 / 123	75 CM
TX2-8.3-LH	2.0	174 Г	8.3:1	LH	10	9	0.33 / 123	83 CM



CONCEPT A2

Concept A второй генерации – ваш идеальный партнер для рыбалки. Крепкая, как скала, надежная и более функциональная, чем когда-либо, эта катушка не позволит вам сидеть дома, она зовёт на рыбалку! Новая система фрикциона Bulldog Carbon Drag с усилием 11.5 кг (25 фунтов), вернулась и готова к борьбе с самой крупной трофейной рыбой, которую вы можете найти. Оснащенная нарезанными с японской точностью шестернями главной передачи Hamai, из закаленной латуни H.A.M. – она представляет собой грозное оружие. Ультранизкопрофильная конструкция теперь имеет на 25% большую лесоемкость, без увеличения габаритов катушки. О прочности и долговечности Concept A Gen II можно судить по таким новым конструктивным особенностям, как Railed Clutch Cam, gen II Line guide и новый интеллектуальный дизайн – Water Channeling Design. Катушка оснащена уникальными и запатентованными 13 FISHING ROW технологическими решениями: Arrowhead Line guide, Beetle Wing Rapid Access Side Plate и KeepR Integrated Hook Keeper. Новая система торможения Low-Friction Braking обеспечивает рыбакам более точные и актуальные регулировки для приманок различных весов. Concept A второго поколения обеспечивает функциональность и надежность – качества, необходимые для ежедневной рыбалки турнирного уровня.

- Алюминиевый корпус HD с обработкой Ocean Armor 2
- Антиэлектролизные винтовые накладки
- H.A.M. – японская шестерня привода Hamai Cut из закаленной латуни
- Фрикционный тормоз Bulldog Drag System с макс. усилием 11 кг (25 фунтов)
- 7 подшипников (2 High Spin Corrosion Resistant BB, 4 Stainless BB, 1 Dead Stop Anti-Reverse)
- Направляющая лесокладывателя Arrowhead
- Усиленный кулачок сцепления
- Интегрированный фиксатор крючка KeepR
- Червячный вал поколения II с твердым анодированным покрытием
- 6-уровневая тормозная система с низким коэффициентом трения
- Система быстрого доступа к боковой пластине Beetle Wing
- Совместимость с Trick Shop

МОДЕЛЬ	РАЗМЕР	ВЕС	ПЕРЕДАТОЧНОЕ ЧИСЛО	РУКОЯТКА	ПОДШИПНИКИ	МАКС. НАГРУЗКА (УСИЛИЕ) ФРИКЦИОНА (КГ)	ЛЕСОЕМКОСТЬ (ММ./М.)	ДЛИНА ЛЕСКИ ЗА ОБОРОТ РУКОЯТКИ
A2-5.6-RH	2.0	211 Г	5.6:1	RH	7	11	0.33 / 114	56 CM
A2-6.8-RH	2.0	211 Г	6.8:1	RH	7	11	0.33 / 114	68 CM
A2-7.5-RH	2.0	211 Г	7.5:1	RH	7	11	0.33 / 114	75 CM
A2-8.3-RH	2.0	211 Г	8.3:1	RH	7	11	0.33 / 114	83 CM
A2-5.6-LH	2.0	211 Г	5.6:1	LH	7	11	0.33 / 114	56 CM
A2-6.8-LH	2.0	211 Г	6.8:1	LH	7	11	0.33 / 114	68 CM
A2-7.5-LH	2.0	211 Г	7.5:1	LH	7	11	0.33 / 114	75 CM
A2-8.3-LH	2.0	211 Г	8.3:1	LH	7	11	0.33 / 114	83 CM



CONCEPT A3

Всё, что вы хотите иметь в большой низкопрофильной катушке. Тяга и мощность – в центре внимания нового дизайна A3, H.A.M. Закаленные латунные шестерни, нарезанные с японской точностью Hamai – это двигатель, который приводит в движение машину, выдерживающую 18 кг (40 фунтов) чистого веса. Фрикцион Carbon Bull Drag создан для победы над любым трофеем. Кастинговая катушка 13 Fishing Concept A3 Gen II с алюминиевой конструкцией HD и защитой от соленой воды Ocean Armor 2 – это идеальный выбор для ловли гигантских маски (североамериканской щуки) и басса (большеперотого окуня), или прибрежных монстров побережья Тихого океана.

- Алюминиевый корпус HD с защитой Ocean Armor 2
- H.A.M. – японская шестерня привода Hamai, прецизионной нарезки, из закаленной латуни
- Фрикционный тормоз Bulldog Drag System с макс. усилием 18 кг (40 фунтов)
- 7 подшипников: 2 High Spin Corrosion Resistant BB, 4 Stainless BB и 1 роликовый подшипник антиреверса Dead Stop
- Направляющая лесокладывателя Arrowhead
- Усиленный кулачок сцепления
- Сигнализатор превышения тормозного усилия Alert Drag Clicker
- Интегрированный держатель для крючка KeepR
- Червячный вал поколения II с твердым анодированным покрытием
- 6-позиционная тормозная система с низким коэффициентом трения
- Боковая пластина быстрого доступа Beetle Wing
- Совместимость с Trick Shop

МОДЕЛЬ	РАЗМЕР	ВЕС	ПЕРЕДАТОЧНОЕ ЧИСЛО	РУКОЯТКА	ПОДШИПНИКИ	МАКС. НАГРУЗКА (УСИЛИЕ) ФРИКЦИОНА (КГ)	ЛЕСОЕМКОСТЬ (ММ./М.)	ДЛИНА ЛЕСКИ ЗА ОБОРОТ РУКОЯТКИ
CA3-6.3-RH	3.0	290 Г	6.3:1	RH	7	18	0.33 / 220	73 CM
CA3-8.1-RH	3.0	290 Г	8.1:1	RH	7	18	0.33 / 220	94 CM
CA3-5.5-LH	3.0	290 Г	5.1:1	LH	7	18	0.33 / 220	64 CM
CA3-6.3-LH	3.0	290 Г	6.3:1	LH	7	18	0.33 / 220	73 CM
CA3-8.1-LH	3.0	290 Г	8.1:1	LH	7	18	0.33 / 220	94 CM



CONCEPT C 2

Исключительно легкая, Concept C Gen II весит всего 167 г (5.89 oz)! Буквально, напичканная новыми технологиями и разработанная для максимальной эффективности и комфорта, это катушка, которой вы будете бросать весь день не чувствуя усталости. И на следующий день, вы забудете про другие заготовленные комплекты и будете подбирать новые приманки под столь удобную катушку. Материал Cast Iron Carbon – это значительное достижение в технологии материалов, которое позволило достичь нашей цели – создать корпус с нулевой коррозией, который позволяет ловить рыбу так, как будто он металлический. Этот высокопрочный материал с крайне низким уровнем гибкости, в сочетании с гениальными инженерными и дизайнерскими элементами, является залогом комфортных ощущений и надёжности.

Алюминиевые шестерни Ti-Armor в 8 раз более устойчивы к воздействию окружающей среды, и их работа ощущается как гладкое масло. Особенности Concept C Gen II включают в себя направляющую лесоукладывателя Arrowhead, боковую пластину быстрого доступа Beetle Wing, интегрированный крючкодержатель KeepR, фрикцион 25 lb. – Bulldog Drag, антикоррозийные подшипники Haigh-Spin, усиленный кулачок сцепления с направляющими и многое другое.

- Высокотехнологичные карбоновые корпус и боковые пластины
- Система High Spin Spool
- Алюминиевые шестерни главной передачи с защитой Ti-Armor и высокоточной обработкой Hamai
- Фрикционный тормоз с максимальным усилием 11 кг (25 фунтов) Bulldog Drag System
- 8 подшипников: 2 High Spin Corrosion Resistant bb, 5 нержавеющей bb, 1 Dead Stop Anti-Reverse
- Направляющая лесоукладывателя Arrowhead
- Усиленный кулачок сцепления
- Интегрированный держатель для крючка KeepR
- Червячный вал поколения II с твердым анодированным покрытием
- 6-позиционная тормозная система с низким коэффициентом трения
- Боковая пластина быстрого доступа Beetle Wing
- Совместимость с Trick Shop

МОДЕЛЬ	РАЗМЕР	ВЕС	ПЕРЕДАТОЧНОЕ ЧИСЛО	РУКОЯТКА	ПОДШИПНИКИ	МАКС. НАГРУЗКА (УСИЛИЕ) ФРИКЦИОНА (КГ)	ЛЕСОЁМКСТЬ (ММ./М.)	ДЛИНА ЛЕСКИ ЗА ОБОРОТ РУКОЯТКИ
C2-6.8-RH	2.0	167 Г	6.8:1	RH	9	11	0.33 / 114	68 CM
C2-7.5-RH	2.0	167 Г	7.5:1	RH	9	11	0.33 / 114	75 CM
C2-8.3-RH	2.0	167 Г	8.3:1	RH	9	11	0.33 / 114	83 CM
C2-6.8-LH	2.0	167 Г	6.8:1	LH	9	11	0.33 / 114	68 CM
C2-7.5-LH	2.0	167 Г	7.5:1	LH	9	11	0.33 / 114	75 CM
C2-8.3-LH	2.0	167 Г	8.3:1	LH	9	11	0.33 / 114	83 CM



INCEPTION

Кастинговая катушка 13 Fishing Inception – это катушка с множеством функций, разработанная для обеспечения требуемых характеристик, и при этом вам не придется неделями питаться лапшой быстрого приготовления, чтобы накопить на нее деньги. Конструкция с жестким алюминиевым корпусом HD и усиленными графитовыми боковыми пластинами, обладает достаточной прочностью для борьбы с самой крупной рыбой на соревнованиях самого высокого уровня. Это «рабочая лошадка» для ловли рыбы, которую смогут оценить рыболовы всех уровней мастерства (и бюджетов), ее восьми-подшипниковая система, состоящая из 2 японских подшипников высокого вращения, 5 подшипников из нержавеющей стали и анти реверсного подшипника Instant Stop, обеспечивает стабильную и плавную работу. Японская передача Hamai Cut Gearing также обеспечивает плавный переход усилия от рукоятки, а усовершенствованная фрикционная система с шайбами увеличенного размера из нескольких материалов обеспечивает максимальное сопротивление до 18 фунтов, чтобы усмирить крупную рыбу. Система High Spin Spool System также оснащена 6-ходовой центробежной системой торможения для полного контроля размотки шпули, что позволяет увеличить дальность и точность заброса. Катушка 13 Fishing Inception Casting Reel доступна как с универсальным передаточным числом 6,6:1, так и с молниеносным 8,1:1 – это настоящая находка по очень разумной цене.

- Алюминиевая рама HD
- Боковая пластина быстрого доступа Beetle Wing
- Встроенный держатель крючка
- Шайбы фрикциона увеличенного размера из нескольких материалов
- Ручки рукоятки EVA Tech
- Arrowhead – направляющая для лески
- Антиреверс – Instant Stop
- Японская главная передача Hamai Cut
- 6-позиционная центробежная тормозная система
- Система High Spin Spool System

МОДЕЛЬ	РАЗМЕР	ВЕС	ПЕРЕДАТОЧНОЕ ЧИСЛО ОТНОШЕНИЕ	РУКОЯТКА	ПОДШИПНИКИ	МАКСИМАЛЬНАЯ НАГРУЗКА (УСИЛИЕ) ФРИКЦИОНА (КГ)	ЛЕСОЁМКСТЬ (ММ./М.)	ДЛИНА ЛЕСКИ ЗА ОБОРОТ РУКОЯТКИ
IN6.6-RH	2.0	194 Г	6.6:1	RH	8	8	0.33 / 123	71 CM
IN8.1-RH	2.0	194 Г	8.1:1	RH	8	8	0.33 / 123	86 CM
IN6.6-LH	2.0	194 Г	6.6:1	LH	8	8	0.33 / 123	71 CM
IN8.1-LH	2.0	194 Г	8.1:1	LH	8	8	0.33 / 123	86 CM



INCEPTION SZ

13 Fishing Inception SZ вмещает столько потрясающего в компактный низкопрофильный корпус, что она должна стоить в три раза дороже. Исключительно прочная и созданная для того, чтобы достойно сопровождать вас на рыболовном пути, она обладает такими технологиями, как японская главная передача Hamai, подшипники CZB, направляющая лески Arrowhead и наша запатентованная система боковых пластин Beetle Wing Rapid Access. Такой премиальный набор характеристик предлагается вам по цене, которую не может позволить себе ни один другой бренд.

- Технология подшипников CZB Spool Bearing
- 6-позиционная центробежная тормозная система
- Система быстрого доступа Beetle Wing
- Максимальная тяга 8 кг (18 фунтов)
- Антиреверс с мгновенной остановкой
- Японская передача Hamai Cut
- Совместимость с Trick Shop
- High Spin Spool – прецизионный вал шпули опирается на подшипники, обеспечивая её лёгкий ход и идеальную центровку
- Arrowhead – направляющая для лески
- Интегрированный держатель крючка KeepR
- Ручки рукоятки EVA Tech
- Технология защиты от действия солёной воды Ocean Armor II
- Алюминиевая направляющая лески и рукоятка Know Caps
- Жесткое анодирование Gen II Worm Gear
- Регулировка шпули при забросе – Micro Click

МОДЕЛЬ	РАЗМЕР	ВЕС	ПЕРЕДАТОЧНОЕ ЧИСЛО ОТНОШЕНИЕ	РУКОЯТКА	ПОДШИПНИКИ	МАКС. НАГРУЗКА (УСИЛИЕ) ФРИКЦИОНА (КГ)	ЛЕСОЁМКОСТЬ (ММ./М.)	ДЛИНА ЛЕСКИ ЗА ОБОРОТ РУКОЯТКИ
ISZ7.3-RH	2.0	190 Г	7.3:1	RH	2 CZB+5 SSBV + 1A/R	8	0.33 / 123	76 CM
ISZ7.3-LH	2.0	190 Г	7.3:1	LH	2 CZB+5 SSBV + 1A/R	8	0.33 / 123	76 CM

ORIGIN TX

Origin TX – самая прочная катушка для ловли в солёной воде из своего класса.

Построенная с использованием композитного корпуса, имеющая низкий крутящий момент и боковые пластины с нулевым уровнем коррозии для обеспечения долговечности в суровых условиях эксплуатации, эта катушка – надёжный выбор для рыболовов прибрежных районов. Система направляющих лески Arrowhead и коррозионностойкие высокоскоростные подшипники доставят вашу наживку точно в цель, а мультидисковый фрикцион с шайбами из различных материалов, и японская зубчатая передача Hamai, позволяют подвести рыбу к лодке. Origin TX внушает уверенность!

МОДЕЛЬ	РАЗМЕР	ВЕС	ПЕРЕДАТОЧНОЕ ЧИСЛО ОТНОШЕНИЕ	РУКОЯТКА	ПОДШИПНИКИ	МАКС. НАГРУЗКА (УСИЛИЕ) ФРИКЦИОНА (КГ)	ЛЕСОЁМКОСТЬ (ММ./М.)	ДЛИНА ЛЕСКИ ЗА ОБОРОТ РУКОЯТКИ
OTX7.3-RH	2.0	204 Г	7.3:1	RH	7	8 КГ	0.33 / 123	78 CM



ORIGIN C

Судите об этой катушке, именно по её «обложке».

Зловещий матово-белый цвет и затемненные компоненты придают этой низкопрофильной катушке угрожающий вид. Наша модернизированная система контроля заброса в сочетании с лёгким вращением шпули на подшипниках, обеспечивают стабильность и точность не оставляющие возможности и смысла желать лучшего. Лёгкий алюминиевый корпус HD и мультидисковый фрикцион, тягой 8 кг (18 фунтов), обеспечивают «неубиваемость» Origin C, при вываживании рыб-монстров из самых тяжёлых укрытий.

МОДЕЛЬ	РАЗМЕР	ВЕС	ПЕРЕДАТОЧНОЕ ЧИСЛО ОТНОШЕНИЕ	РУКОЯТКА	ПОДШИПНИКИ	МАКС. НАГРУЗКА (УСИЛИЕ) ФРИКЦИОНА (КГ)	ЛЕСОЁМКОСТЬ (ММ./М.)	ДЛИНА ЛЕСКИ ЗА ОБОРОТ РУКОЯТКИ
OC6.6-RH	2.0	207 Г	6.6:1	RH	7	8	0.33 / 123	71 CM
OC8.1-RH	2.0	207 Г	8.1:1	RH	7	8	0.33 / 123	86 CM
OC6.6-LH	2.0	207 Г	6.6:1	LH	7	8	0.33 / 123	71 CM

ORIGIN

Origin A – это многофункциональная низкопрофильная катушка с неповторимым стилем, созданная для тех случаев, когда вы не рассчитываете на удачу или случайность в достижении успеха рыбалке, а опираетесь на опыт и технологии. Наши фирменные направляющие для лески Arrowhead и 6-позиционная центробежная тормозная система, обеспечивают исключительное расстояние, точность и контроль заброса. Это вселяет уверенность и позволяет сосредоточиться на рыбе, а не на снасти. Мягкие на ощупь ручки гарантируют отсутствие мозолей после целого дня рыбалки. Благодаря композитной раме и тяговому усилию на фрикцион в 5 кг (13 фунтов), Origin A воплощает в себе прочность и долговечность, которые вам необходимы.

МОДЕЛЬ	РАЗМЕР	ВЕС	ПЕРЕДАТОЧНОЕ ЧИСЛО ОТНОШЕНИЕ	РУКОЯТКА	ПОДШИПНИКИ	МАКС. НАГРУЗКА (УСИЛИЕ) ФРИКЦИОНА (КГ)	ЛЕСОЁМКОСТЬ (ММ./М.)	ДЛИНА ЛЕСКИ ЗА ОБОРОТ РУКОЯТКИ
ОА6.6-RH	2.0	204 Г	6.6:1	RH	7	6	0.33 / 123	71 CM
ОА8.1-RH	2.0	204 Г	8.1:1	RH	7	6	0.33 / 123	86 CM
ОА8.1-LH	2.0	204 Г	8.1:1	LH	7	6	0.33 / 123	86 CM



ORIGIN F1

Катушка F1 занимает почетное место в своей категории катушек, её гладкая и низкая форма корпуса fastback – это отход от устаревших подходов к дизайну катушек. Шестидисковая карбоновая система фрикциона Venti 20LB работает в сочетании с антиреверсом Instant Stop Anti Reverse, не оставляя рыбе шансов на побег до фотосессии. Модель F1 обладает невиданными опциями в своей категории, такие как система дальнего заброса Arrowhead Casting System и боковая пластина Beetle Wing Side-plate, позволяющая быстро менять шпулю. Если вы хотите получить больше за меньшие деньги, эта катушка с 7 подшипниками претендует на первое место на пьедестале почета.

МОДЕЛЬ	РАЗМЕР	ВЕС	ПЕРЕДАТОЧНОЕ ЧИСЛО ОТНОШЕНИЕ	РУКОЯТКА	ПОДШИПНИКИ	МАКС. НАГРУЗКА (УСИЛИЕ) ФРИКЦИОНА (КГ)	ЛЕСОЁМКОСТЬ (ММ./М.)	ДЛИНА ЛЕСКИ ЗА ОБОРОТ РУКОЯТКИ
OF1-6.6-RH	1.0	225 Г	6.6:1	RH	7	9.8	0.33 / 100	64 CM
OF1-6.6-LH	1.0	225 Г	6.6:1	LH	7	9.8	0.33 / 100	64 CM
OF1-8.1-RH	1.0	225 Г	8.1:1	RH	7	9.8	0.33 / 100	78.8 CM
OF1-8.1-LH	1.0	225 Г	8.1:1	LH	7	9.8	0.33 / 100	78.8 CM

ORIGIN

Готовый к турнирам продукт, O1 сочетает в себе 18 фунтов тяги на убойной конструкции рамы Fastback, оснащенной компонентами Blackout. Фрикционная система, сочетающая несколько нескольких материалов означает, что у вас в руках сила сокрушительного молота. Внешняя привлекательность угольного и ониксового цвета корпуса, соответствует внутренней гармонии механизма, которая обеспечивается системой MCS – Magnet Control System и 5 шарикоподшипниками Total Ball Bearings, для плавной работы. Совместимый с Trick Shop и оснащенный системой направления лески Arrowhead Casting System, O1 способен вскрыть голову.

МОДЕЛЬ	РАЗМЕР	ВЕС	ПЕРЕДАТОЧНОЕ ЧИСЛО ОТНОШЕНИЕ	РУКОЯТКА	ПОДШИПНИКИ	МАКС. НАГРУЗКА (УСИЛИЕ) ФРИКЦИОНА (КГ)	ЛЕСОЁМКОСТЬ (ММ./М.)	ДЛИНА ЛЕСКИ ЗА ОБОРОТ РУКОЯТКИ
ОВО1-7.3-RH	1.0	213 Г	7.3:1	RH	5	8.16	0.33 / 100	71 CM
ОВО1-7.3-LH	1.0	213 Г	7.3:1	LH	5	8.16	0.33 / 100	71 CM



ORIGIN R1

Origin R1 – это новейшее дополнение к нашей линейке кастинговых катушек, обладающих высокими характеристиками и доступной ценой. С максимальной тягой фрикциона в 8 кг (18 фунтов) и конструкцией рамы Fastback R1, ни в чём не жертвуя качеством, катушка предоставляет все возможности для того, чтобы вы могли успешно ловить рыбу с лодки.

R1 – это высокопроизводительный байткастер с системой MCS – Magnet Control System, яростный боец с антиреверсом Instant Stop Anti-Reverse и надежным сердцем из 5 шарикоподшипников Total Ball Bearings.

МОДЕЛЬ	РАЗМЕР	ВЕС	ПЕРЕДАТОЧНОЕ ЧИСЛО ОТНОШЕНИЕ	РУКОЯТКА	ПОДШИПНИКИ	МАКС. НАГРУЗКА (УСИЛИЕ) ФРИКЦИОНА (КГ)	ЛЕСОЁМКОСТЬ (ММ./М.)	ДЛИНА ЛЕСКИ ЗА ОБОРОТ РУКОЯТКИ
OR1-6.6-LH	1.0	226 Г	6.6:1	LH	5	8.16	0.33 / 100	64 CM
OR1-6.6-RH	1.0	226 Г	6.6:1	RH	5	8.16	0.33 / 100	64 CM
OR1-8.1-LH	1.0	226 Г	8.1:1	LH	5	8.16	0.33 / 100	78.8 CM
OR1-8.1-RH	1.0	226 Г	8.1:1	RH	5	8.16	0.33 / 100	78.8 CM

OMEN BLACK

Серия Omen Black, давно признана в качестве базового продукта в линейке 13 Fishing, и продолжает лидировать в новой эпохе. Широкий диапазон по длине, строю и тестам, позволяет охватить как классические, так и современные техники рыбалки. Каждый бланк этой, проверенной на соревнованиях серии, произведён из тонированного карбона Toray 36 T, по технологии Poly Vector Graphite, которая сделала «пруток» легче и чувствительнее без ущерба для прочности. Добавьте к этому полностью пробковые португальские рукоятки 4A, пропускные кольца из нержавеющей стали ALPS 316 с алмазным покрытием и циркониевыми вставками, разработанный на заказ катушкодержатель Evolve, и вы не найдете лучшего баланса цены и качества в этом классе.

- Японская конструкция заготовки PVG36T
- Строй разработан с использованием технологии зонального действия (ZAT1)
- Высокоплотная рукоятка из португальской пробки 4A с отдельным хватом
- Evolve Snag-less – держатель для крючка с защитой от зацепа
- Evolve – специально разработанный катушкодержатель
- Пропускные кольца Fuji K-Frame Stainless Steel Guides с алконитовыми вставками
- Evolve Fox Hole – комлевая пробка



КАСТИНГ						
МОДЕЛЬ	ДЛИННА (СМ)	ДЛИННА (ФУТ./ДЮЙМ.)	ШТ.	МОЩНОСТЬ	СТРОЙ	ТЕСТ
ОВС68МL2	203 CM	6'8"	2	MEDIUM LIGHT	EXTRA-FAST	5 – 20 Г
ОВС68МL2BJ	203 CM	6'8"	1+1	MEDIUM LIGHT	FAST	5 – 20 Г
ОВС68М2BJ	203 CM	6'8"	1+1	MEDIUM	FAST	10 – 30 Г
ОВС71МН2BJ	216 CM	7'1"	1+1	MEDIUM HEAVY	FAST	15 – 40 Г
ОВС74Н2BJ	224 CM	7'4"	1+1	HEAVY	FAST	20 – 80 Г
ОВС78ХН2BJ	234 CM	7'8"	1+1	EXTRA HEAVY	FAST	40 – 120 Г
ОВС86М2	259 CM	8'6"	2	MEDIUM	MODERATE	10 – 30 Г
ОВС86ХН2	259 CM	8'6"	2	EXTRA HEAVY	FAST	40 – 130 Г

СПИННИНГ						
МОДЕЛЬ	ДЛИННА (СМ)	ДЛИННА (ФУТ./ДЮЙМ.)	ШТ.	МОЩНОСТЬ	СТРОЙ	ТЕСТ
ОBS64М2BJ	193 CM	6'4"	1+1	MEDIUM	EXTRA-FAST	10 – 30 Г
ОBS66L2	198 CM	6'6"	2	LIGHT	FAST	3 – 15 Г
ОBS68МL2	203 CM	6'8"	2	MEDIUM LIGHT	FAST	5 – 20 Г
ОBS70МL2	213 CM	7'0"	2	MEDIUM LIGHT	FAST	5 – 20 Г
ОBS70М2	213 CM	7'0"	2	MEDIUM	FAST	10 – 30 Г
ОBS71МН2	216 CM	7'1"	2	MEDIUM HEAVY	FAST	15 – 40 Г
ОBS80М2	244 CM	8'0"	2	MEDIUM	FAST	10 – 30 Г
ОBS80МН2	244 CM	8'0"	2	MEDIUM HEAVY	FAST	15 – 40 Г
ОBS80Н2	244 CM	8'0"	2	HEAVY	FAST	20 – 80 Г
ОBS90М2	274 CM	9'0"	2	MEDIUM	FAST	10 – 30 Г
ОBS90МН2	274 CM	9'0"	2	MEDIUM HEAVY	FAST	15 – 40 Г
ОBS90Н2	274 CM	9'0"	1+1	HEAVY	FAST	20 – 80 Г
ОBS86М2	259 CM	8'6"	2	MEDIUM	MODERATE	10 – 30 Г
ОBS86ХН2	259 CM	8'6"	2	EXTRA HEAVY	FAST	40 – 130 Г

FATE BLACK

Если вы еще не знакомы с серией Fate Black, пришло время познакомиться. Эта широко известная серия вернулась, чтобы ещё раз заявить о себе. Продолжая традиции чувствительности и возможности реактивной подсечки бланка PVG30T, это удище обеспечивает рыболову непревзойденные ощущения. Благодаря эргономике рукоятки и катушкодержателя Evolve Soft Touch, а также изготовленным на заказ пропускным кольцам из нержавеющей стали, со вставками Alconite – это удище передает самые деликатные намерения рыбы, улавливая энергию и передавая ее прямо в вашу ладонь. Облегченная конструкция новой версии улучшает общее ощущение, сохраняя при этом настроенный под конкретные условия строй, которым славится серия.

- Бланк из графита PVG30T
- Катушкодержатель индивидуальной разработки Evolve Soft Touch
- Пропускные кольца Evolve Tangle Free из нержавеющей стали с циркониевыми вставками
- Рукоятка из высокоплотного материала EVA Split grip
- Evolve Snag-less Hook Keeper – держатель для крючка с защитой от зацепа

КАСТИНГ						
МОДЕЛЬ	ДЛИННА (СМ)	ДЛИННА (ФУТ./ДЮЙМ.)	ШТ.	МОЩНОСТЬ	СТРОЙ	ТЕСТ
FTBC66L2	198 CM	6'6"	2	LIGHT	FAST	3 – 15 Г
FTBC66ML2	198 CM	6'6"	2	MEDIUM LIGHT	FAST	5 – 20 Г
FTBC66M2	198 CM	6'6"	2	MEDIUM	FAST	10 – 30 Г
FTBC610ML2	208 CM	6'10"	2	MEDIUM LIGHT	FAST	5 – 20 Г
FTBC70МН2	213 CM	7'0"	2	MEDIUM HEAVY	FAST	15 – 40 Г
FTBC70Н2	213 CM	7'0"	2	HEAVY	FAST	20 – 80 Г
FTBC74ХН2	224 CM	7'4"	2	EXTRA HEAVY	FAST	40 – 120 Г
FTBC86ХН2	259 CM	8'6"	2	EXTRA HEAVY	FAST	40 – 130 Г
FTBC91ХН2	277 CM	9'1"	2	EXTRA HEAVY	FAST	40 – 130 Г
FTBC10МН2	305 CM	10'0"	2	MEDIUM HEAVY	MODERATE FAST	15 – 40 Г

СПИННИНГ						
МОДЕЛЬ	ДЛИННА (СМ)	ДЛИННА (ФУТ./ДЮЙМ.)	ШТ.	МОЩНОСТЬ	СТРОЙ	ТЕСТ
FTBS60XXXUL2	183 CM	6'0"	2	XXXUL	FAST	0,5 – 3,5 Г
FTBS60XXUL2	183 CM	6'0"	2	XXUL	FAST	1 – 4 Г
FTBS60L2	183 CM	6'0"	2	LIGHT	FAST	3 – 15 Г
FTBS66М2	198 CM	6'6"	2	MEDIUM	FAST	10 – 30 Г
FTBS70L2	213 CM	7'0"	2	LIGHT	FAST	3 – 15 Г
FTBS70ML2	213 CM	7'0"	2	MEDIUM LIGHT	FAST	5 – 20 Г
FTBS70М2	213 CM	7'0"	2	MEDIUM	FAST	10 – 30 Г
FTBS70МН2	213 CM	7'0"	2	MEDIUM HEAVY	FAST	15 – 40 Г
FTBS70Н2	213 CM	7'0"	2	HEAVY	FAST	20 – 80 Г
FTBS80ML2	244 CM	8'0"	2	MEDIUM LIGHT	FAST	5 – 20 Г
FTBS80М2	244 CM	8'0"	2	MEDIUM	FAST	10 – 30 Г
FTBS80МН2	244 CM	8'0"	2	MEDIUM HEAVY	FAST	15 – 40 Г
FTBS80Н2	244 CM	8'0"	2	HEAVY	FAST	20 – 80 Г
FTBS86ХН2	259 CM	8'6"	2	EXTRA HEAVY	FAST	40 – 130 Г
FTBS90Н2	274 CM	9'0"	2	HEAVY	FAST	20 – 80 Г
FTBS100МН2	305 CM	10'0"	2	MEDIUM HEAVY	FAST	15 – 40 Г
FTBS100Н2	305 CM	10'0"	2	HEAVY	FAST	20 – 80 Г



GATEKEEPER

МОДЕЛЬ	ДЛИННА (СМ)	ДЛИННА (ФУТ./ДЮЙМ.)	ШТ.	ТЕСТ
FTBC91XXXH2	277 CM	9'1"	2	100 – 300 Г

FATE QUEST

Туристические удилища Fate Quest наследуют славные традиции удилищ Fate в плане чувствительности и реактивности бланка, отличаясь удобным для транспортировки форматом из нескольких частей, чтобы путешествовать с вами во время ваших рыболовных приключений. Бланк из карбона PVG30T придает этим удилищам способность использовать энергию строя для точных забросов и передавать каждое движение приманки прямо в ваши руки, благодаря эргономичной рукоятке и катушкодержателю Evolve с мягким покрытием, а также пропускным кольцам со вставками из циркония SS, обеспечивая рыболову непревзойденные ощущения. Новая версия стала легче, с улучшенной чувствительностью, сохранив при этом индивидуально настроенный конический строй, которым славятся удилища Fate.

- Японская конструкция Low Resin Blank из карбона HTC 3 – 30 T
- Бесшовный катушкодержатель Evolve
- Пропускные кольца Tangle Free с циркониевыми вставками
- Рукоятка из португальской пробки 3A, отобранной вручную



КАСТИНГ						
МОДЕЛЬ	ДЛИННА (СМ)	ДЛИННА (ФУТ./ДЮЙМ.)	ШТ.	МОЩНОСТЬ	СТРОЙ	ТЕСТ
FQC66M4	198 CM	6'6"	4	MEDIUM	FAST	10 – 30 Г
FQC68MH4	203 CM	6'8"	4	MEDIUM HEAVY	FAST	15 – 40 Г
FQC70H4	213 CM	7'0"	4	HEAVY	FAST	20 – 80 Г
СПИННИНГ						
МОДЕЛЬ	ДЛИННА (СМ)	ДЛИННА (ФУТ./ДЮЙМ.)	ШТ.	МОЩНОСТЬ	СТРОЙ	ТЕСТ
FQS60L4	183 см	6'0"	4	LIGHT	FAST	3 – 15 г
FQS66ML4	198 см	6'6"	4	MEDIUM LIGHT	FAST	5 – 20 г
FQS70M4	213 см	7'0"	4	MEDIUM	FAST	10 – 30 г
FQS80MH4	244 см	8'0"	4	MEDIUM HEAVY	FAST	15 – 40 г
FQS90H4	274 см	9'0"	4	HEAVY	FAST	20 – 80 г

FATE TROUT

Шагните в новую эру. Удилища Fate Trout, идеально адаптированные к потребностям серьезных рыболовов, управляются чуткой, но твердой рукой. Специально разработанная для ловли форели, эта серия ультралёгких двухчастных удилищ обеспечивает превосходный строй и беспрецедентную чувствительность. Чрезвычайно отзывчивая конструкция позволяет с легкостью забрасывать самые легкие приманки. Fate Trout – это новый стандарт для любителей ловли форели.

- Японская конструкция бланка PVG30T
- Строй разработан с использованием технологии зонального действия (ZAT2)
- Японский графит Toray 30T
- Японская рукоять из высокоплотного материала High Density EVA Split Grip
- Катушкодержатель – Fuji Skeleton
- Пропускные кольца из нержавеющей стали Alps со вставкой из алконита



СПИННИНГ						
МОДЕЛЬ	ДЛИННА (СМ)	ДЛИННА (ФУТ./ДЮЙМ.)	ШТ.	МОЩНОСТЬ	СТРОЙ	ТЕСТ
FTTS63XXXUL2	191 CM	6'3"	2	XXXUL	FAST / PARABOLIC	0.5 – 3.5 Г
FTTS66XXUL2	198 CM	6'6"	2	XXUL	FAST / PARABOLIC	1 – 4 Г
FTTS68XUL2	203 CM	6'8"	2	XUL	FAST / PARABOLIC	1.5 – 5 Г

RELY BLACK

Серия удилищ Rely, превосходит своих конкурентов и обеспечивает изысканную утонченность по доступной цене. В серии представлен спектр удилищ, подходящих для всех рыболовов. Rely Spin легко справляется со спиннинговой техникой, в то время как Rely Spincast идеально подходит для новичков. А для диких духом Rely Tele Spin – идеальный спутник в дороге. Простая, удобная, но эффективная серия Rely – идеальный выбор для тех, кто делает свои первые забросы.

- Бланк из графита PVG24T
- Специально разработанный катушкодержатель Evolve
- Пропускные кольца из нержавеющей стали с прочными вставками
- Японские рукоятки EVA высокой плотности
- Evolve – держатель для крючка



СПИННИНГ						
МОДЕЛЬ	ДЛИННА (СМ)	ДЛИННА (ФУТ./ДЮЙМ.)	ШТ.	МОЩНОСТЬ	СТРОЙ	ТЕСТ
RS60L2	183 CM	6'0"	2	LIGHT	FAST	3 – 15 Г
RS66M2	198 CM	6'6"	2	MEDIUM	FAST	10 – 30 Г
RS70ML2	213 CM	7'0"	2	MEDIUM LIGHT	FAST	5 – 20 Г
RS70M2	213 CM	7'0"	2	MEDIUM	FAST	10 – 30 Г
RS70MH2	213 CM	7'0"	2	MEDIUM HEAVY	FAST	15 – 40 Г
RS80M2	244 CM	8'0"	2	MEDIUM	FAST	10 – 30 Г
RS80MH2	244 CM	8'0"	2	MEDIUM HEAVY	FAST	15 – 40 Г
RS80H2	244 CM	8'0"	2	HEAVY	FAST	20 – 80 Г
RS90MH2	274 CM	9'0"	2	MEDIUM HEAVY	FAST	15 – 40 Г
RS90H2	274 CM	9'0"	2	HEAVY	FAST	20 – 80 Г



TELE SPINNING						
МОДЕЛЬ	ДЛИННА (СМ)	ДЛИННА (ФУТ./ДЮЙМ.)	ШТ.	МОЩНОСТЬ	ТРАНСПОРТИРОВОЧНАЯ ДЛИНА	ТЕСТ
RTS60L	183 CM	6'0"	TELE-5	LIGHT	64 CM	3 – 15 Г
RTS70L	213 CM	7'0"	TELE-5	LIGHT	67 CM	3 – 15 Г
RTS70M	213 CM	7'0"	TELE-5	MEDIUM	67 CM	10 – 30 Г
RTS80L	244 CM	8'0"	TELE-6	LIGHT	66 CM	3 – 15 Г
RTS80M	244 CM	8'0"	TELE-6	MEDIUM	66 CM	10 – 30 Г
RTS80MH	244 CM	8'0"	TELE-6	MEDIUM HEAVY	66 CM	15 – 40 Г
RTS90ML	274 CM	9'0"	TELE-6	MEDIUM LIGHT	72 CM	5 – 20 Г
RTS90MH	274 CM	9'0"	TELE-6	MEDIUM HEAVY	72 CM	15 – 40 Г
RTS100M	305 CM	10'0"	TELE-6	MEDIUM	77 CM	10 – 30 Г
RTS100MH	305 CM	10'0"	TELE-6	MEDIUM HEAVY	77 CM	15 – 40 Г

BLACK BETTY FREEFALL CARBON

Революционный спусковой крючок FreeFall позволяет рыболовам во время ловли со льда использовать любые, даже самые маленькие приманки, достигая определенной глубины и мгновенно начать проводку, отпуская спусковой крючок на нужной глубине. Система мгновенно включается снова, чтобы максимально увеличить количество реализованных поклёвок. Окно направляющей лески в сочетании с магнитной системой тормозов, созданной для микронастройки под лёгкие приманки обеспечивает исключительное управление леской.

- FreeFall Trigger - система мгновенного тормоза
- Окно лесокладывателя FreeFall
- Карбоновая тормозная система
- Легкая карбоновая рама.
- Магнитная регулировка скорости падения
- Антиреверс с мгновенной остановкой
- Механизм быстрой установки шпули
- 4 шарикоподшипника из нержавеющей стали
- Передаточное число 2,5: 1
- Ручки EVA Tech



Артикул	ВЕС, Г	ПОДШИПНИКИ	ЛЕСОЁМКОСТЬ, ММ/М	ПЕРЕДАТОЧНОЕ ЧИСЛО	ТОРМОЗНОЕ УСИЛИЕ
BBCFFW2.5-LH	191	3+1	0.20 / 90	2.5:1	6.6 LB
BBCFFW2.5-RH	191	3+1	0.20 / 90	2.5:1	6.6 LB

BLACK BETTY FREEFALL NORTHWOODS EDITION

Листья опали, приключение зовет. Приехал Дед Мороз, и вы, кажется, не можете вспомнить, где оставили после прошлой зимы оконный скребок. Наступил сезон жесткой воды, и в честь любимой игровой площадки 13, Northwoods, мы выпускаем лимитированную серию FreeFall для рыболовов, которые любят ловить рыбу там, где другие ее не любят ловить. Издание Northwoods дополняет ведущую в отрасли серию Freefall. Это элитная катушка с богатыми характеристиками, которая улучшит ваши впечатления от подледной рыбалки.

- Дизайн шпули North Woods
- Ручки из материала EVA Tech
- Алюминиевая рукоятка
- Окно лесокладывателя FreeFall для работы в режиме свободного падения
- Кнопка свободного падения FreeFall
- Система мгновенной остановки
- Легкий корпус из углеродного волокна
- Магнитная регулировка скорости опускания
- Антиреверс с мгновенной остановкой
- 4 шарикоподшипника из нержавеющей стали
- Фрикционный тормоз с углепластиковыми прокладками
- 2,5 : 1 Передаточное число



Артикул	ВЕС, Г	ПОДШИПНИКИ	ЛЕСОЁМКОСТЬ, ММ/М	ПЕРЕДАТОЧНОЕ ЧИСЛО	ТОРМОЗНОЕ УСИЛИЕ
BVFFGW2.5-LH	191	3+1	0.20/90	2.5:1	6.6 LB
BVFFGW2.5-RH	191	3+1	0.20/90	2.5:1	6.6 LB

BLACK BETTY FREEFALL RADIOACTIVE PICKLE

Катушка со спусковым крючком FreeFall.

Плавный фрикционный тормоз и идеальное универсальное передаточное число для подледной рыбалки на мелководье и средней глубине. Отсутствие перекручивания лески, контроль скорости падения и крышка катушки, предотвращающая спутывание лески. Яркий цвет помогает быстро найти инвентарь на льду.

- Окно лесокладывателя FreeFall.
- Улучшенная система тормозов.
- Графитовые рама и шпуля.
- Контроль скорости падения.
- Мгновенная остановка антиреверс.
- Колпачок предотвращающий спутывание лески
- Шарикоподшипники из нержавеющей стали.



Артикул	ВЕС, Г	ПОДШИПНИКИ	ЛЕСОЁМКОСТЬ, ММ/М	ПЕРЕДАТОЧНОЕ ЧИСЛО	ТОРМОЗНОЕ УСИЛИЕ
BVFFGWRP2.5-LH	187	3+1	0.20 / 90	2.5:1	6.6 LB
BVFFGWRP2.5-RH	187	3+1	0.20 / 90	2.5:1	6.6 LB

BLACK BETTY FREEFALL GHOST / BLACKOUT

Катушка FreeFall Ghost оснащена революционным спусковым крючком свободного хода FreeFall, который позволяет рыболовам в подледной рыбалке достигать определенных глубин и мгновенно подключаться, отпуская спусковой крючок на нужной глубине. Вы можете рассчитывать на лёгкое управление одной рукой, плавный тормоз и идеальное универсальное передаточное число для подледной рыбалки на мелководье и средней глубине (1.5–15 метров).

Отсутствие перекручивания лески, контроль скорости падения и крышка катушки, предотвращающая спутывание, создают удобный дизайн, который упрощает управление леской и делает ваше время на льду более приятным.

- Графитовые рама и шпуля.
- Окно лесокладывателя FreeFall.
- Улучшенная система тормозов.
- Контроль скорости падения.
- Мгновенная остановка антиреверс.
- Колпачок предотвращающий спутывание лески.
- Шарикоподшипники из нержавеющей стали.



Артикул	ВЕС, Г	ПОДШИПНИКИ	ЛЕСОЁМКОСТЬ, ММ/М	ПЕРЕДАТОЧНОЕ ЧИСЛО	ТОРМОЗНОЕ УСИЛИЕ
BVFFGW2.5-RH	187	3+1	0.20 / 90	2.5:1	6.6 LB
BVFFGW2.5-LH	187	3+1	0.20 / 90	2.5:1	6.6 LB
BVFFGWB0G2.5-LH	187	3+1	0.20 / 90	2.5:1	6.6 LB

BLACK BETTY FREEFALL MAVERICK

Катушка FreeFall Ghost оснащена революционным спусковым крючком свободного хода FreeFall, который позволяет рыбакам в подлёдной рыбалке достигать определенных глубин и мгновенно подключаться, отпуская спусковой крючок на нужной глубине. Вы можете рассчитывать на лёгкое управление одной рукой, плавный тормоз и идеальное универсальное передаточное число для подлёдной рыбалки на мелководье и средней глубине (1.5–15 метров). Отсутствие перекручивания лески, контроль скорости падения и крышка катушки, предотвращающая спутывание, создают удобный дизайн, который упрощает управление леской и делает ваше время на льду более приятным. Специальный дизайн для североамериканского рынка Maverick

- Графитовые рама и шпуля.
- Окно лесокладывателя FreeFall.
- Улучшенная система тормозов.
- Контроль скорости падения.
- Мгновенная остановка антиреверс.
- Колпачок предотвращающий спутывание лески.
- Шарикоподшипники из нержавеющей стали.
- Вариант под левую и правую руку

НОВИНКА
2023



Артикул	ВЕС, Г	ПОДШИПНИКИ	ЛЕСОЁМКОСТЬ, ММ/М	ПЕРЕДАТОЧНОЕ ЧИСЛО	ТОРМОЗНОЕ УСИЛИЕ
BBFFGWUSA-2.5-LH	187	3+1	0.20 / 90	2.5:1	6.6 LB
BBFFGWUSA-2.5-RH	187	3+1	0.20 / 90	2.5:1	6.6 LB

DESCENT ICE REEL

- Композитная конструкция с покрытием Soft-Touch.
- Пять подшипников из нержавеющей стали.
- Мгновенный антиреверс.
- Кликер для катушки Dead Stick.
- Встроенное защитное крыло.
- Фрикцион Star Drag.



Артикул	ВЕС, Г	ПОДШИПНИКИ	ЛЕСОЁМКОСТЬ, ММ/М	ПЕРЕДАТОЧНОЕ ЧИСЛО	ТОРМОЗНОЕ УСИЛИЕ
D2.7-LH	185	4+1	0.20/320	2.7:1	2.2 LB
D2.7-RH	185	4+1	0.20/320	2.7:1	2.2 LB

BLACK BETTY FREEFALL XL

FreeFall становится больше! Больше вместимости, больше универсальности и лучший фрикцион. FreeFall XL оснащён системой сбалансированного магнитного подтормаживателя и более высокой скоростью падения. Обтекаемый дизайн имеет удобную подушечку для ладони «карандашный захват» и окно лесокладывателя FreeFall Performance для оптимального управления леской.

- Максимальное сопротивление фрикциона 9,9 фунтов.
- Колпачок, предотвращающий спутывание лески.
- Окно лесокладывателя FreeFall.
- Мгновенная остановка антиреверс.
- Улучшенная система тормозов.
- Графитовая рама.
- Контроль скорости падения.

Артикул	ВЕС, Г	ПОДШИПНИКИ	ЛЕСОЁМКОСТЬ, ММ/М	ПЕРЕДАТОЧНОЕ ЧИСЛО	ТОРМОЗНОЕ УСИЛИЕ
BVFFXL3.0-LH	204	3+1	0.20 / 90	3.0:1	9.9 LB
BVFFXL3.0-RH	204	3+1	0.20 / 90	3.0:1	9.9 LB



WICKED ICE REEL

Безынерционная катушка Wicked Ice оснащена алюминиевой шпулей с лёгким графитовым корпусом и ротором. Ручка также изготовлена из алюминия и снабжена мягкой ручкой для превосходного захвата и комфорта.

- Пять подшипников с мгновенным антиреверсом.
- Алюминиевая шпуля с толстым зажимом.
- Дизайн для использования в перчатках Evolve Glove Friendly.
- Смазка для холодного времени года.

Артикул	ВЕС, Г	ПОДШИПНИКИ	ЛЕСОЁМКОСТЬ, ММ/М	ПЕРЕДАТОЧНОЕ ЧИСЛО	ТОРМОЗНОЕ УСИЛИЕ
NWL-CP	148	4+1	0.18 / 146	4.8:1	5.5 LB



SOURCE K

SPINNING

Спиннинговая катушка 13 Fishing Source K сочетает в себе высококачественные компоненты в гладкой и доступной катушке, что делает ее фаворитом среди начинающих и профессиональных рыболовов. Эта прочная, но легкая катушка оснащена прочной алюминиевой шпулей с графитовой рамкой высокой прочности (HTS), ротором и ручкой. Он использует максимальное усилие на фрикцион 8 фунтов и 6-дисковую тормозную систему с пятью шарикоподшипниками из нержавеющей стали для невероятно плавного хода. Спиннинговая катушка Source K предоставляет вам все, что вы пожелаете, без больших затрат.

- 4+1 шарикоподшипника из нержавеющей стали
- Алюминиевая шпуля
- Ручка HTS
- Передаточное число 5,1:1
- Мягкий knob

- Ротор и корпус HTS
- 6-дисковая карбоновая тормозная система
- Максимальное сопротивление 8 LB
- Толстая дужка лесокладывателя



Артикул	Наименование	Вес (г)	Передаточное число	ВВ	Длина лески за оборот (см)	Усилие на фрикцион (кг)
SORK1000-ITL	КАТУШКА 13 FISHING SOURCE K SPINNING 1000	238	5.1:1	4+1	58	3,6
SORK2000-ITL	КАТУШКА 13 FISHING SOURCE K SPINNING 2000	243	5.1:1	4+1	59	3,6
SORK3000-ITL	КАТУШКА 13 FISHING SOURCE K SPINNING 3000	275	5.1:1	4+1	62	3,6
SORK4000-ITL	КАТУШКА 13 FISHING SOURCE K SPINNING 4000	283	5.1:1	4+1	66	3,6

SOURCE X

SPINNING

Спиннинговая катушка 13 Fishing Source X сочетает в себе высококачественные компоненты в гладкой и доступной катушке, что делает ее фаворитом среди начинающих и профессиональных рыболовов. Эта прочная, но легкая катушка оснащена прочной алюминиевой шпулей с графитовой рамкой высокой прочности (HTS), ротором и ручкой. Он использует максимальное усилие на фрикцион 8 фунтов и 6-дисковую тормозную систему с пятью шарикоподшипниками из нержавеющей стали для невероятно плавного хода. Спиннинговая катушка Source K предоставляет вам все, что вы пожелаете, без больших затрат.



KALON A

SPINNING

При использовании как на открытой воде, так и в замерзшей тундре, Kalon A проверен и протестирован самыми суровыми и известными рыболовами, с которыми сотрудничает компания 13Fishing. Эта катушка, разработанная нашими гуру, оснащена фрезерованной главной шестерней CNC. Уменьшите Z Cast Drive Gear и Performance Drag, чтобы вы могли ловить самую крупную рыбу. Герметичный ротор и система подачи шпули GLIDE делают этого плохого парня гладким, как шелк, при длительном использовании. Пришло время выйти на рыбалку и поймать очередной трофей.

Артикул	Наименование	Вес (г)	Передаточное число	ВВ	Длина лески за оборот (см)	Усилие на фрикцион (кг)
KLA-6.2-1.0	КАТУШКА 13 FISHING KALON A SPINNING REEL 1000 6.2:1	187	6.2:1	5+1	69	3
KLA-6.2-4.0	КАТУШКА 13 FISHING KALON A SPINNING REEL 4000 6.2:1	283	6.2:1	5+1	91	9

Артикул	Наименование	Вес (г)	Передаточное число	ВВ	Длина лески за оборот (см)	Усилие на фрикцион (кг)
SORX1000-ITL	КАТУШКА 13 FISHING SOURCE X SPINNING 1000	238	5.1:1	5+1	58	3,6
SORX2000-ITL	КАТУШКА 13 FISHING SOURCE X SPINNING 2000	243	5.1:1	5+1	59	3,6
SORX3000-ITL	КАТУШКА 13 FISHING SOURCE X SPINNING 3000	275	5.1:1	5+1	63	3,6
SORX4000-ITL	КАТУШКА 13 FISHING SOURCE X SPINNING 4000	289	5.1:1	5+1	66	3,6



CREED X

Creed X обеспечивает комфорт и надежный захват благодаря ручке Evolve Soft Touch, цельной алюминиевой ручке Strong Arm и гладкой и шелковистой 6-дисковой карбоновой тормозной системе. Прецизионная японская зубчатая передача Naimai повышает допуски, обеспечивая плавность хода. Прочная карбоновая рама Air Foil является основой прочной, но легкой катушки. Повышенная жесткость рамы обеспечивает выравнивание передач в ситуациях с высоким крутящим моментом.

- Ручка Evolve Soft Touch
- Облегчённая двухцветная алюминиевая шпуля
- Толстая дужка
- 6-дисковая карбоновая тормозная система
- Прочная цельная алюминиевая ручка.
- Японская передача Naimai Cut
- Карбоновая рама и композитный ротор.
- Шарикоподшипники из нержавеющей стали

Артикул	Наименование	Вес (г)	Передачное число	ВВ	Длина лески за оборот (см)	Усилие на фрикцион (кг)
CRX3000	КАТУШКА 13 FISHING CREED X SPINNING 5.2:1 3000	264	5.2:1	8+1	72	5,9
CRX4000	КАТУШКА 13 FISHING CREED X SPINNING 5.2:1 4000	275	5.2:1	8+1	78	5,9

ARCHITECT A

Серия спиннинговых катушек 13 Fishing Architect A оснащена нашей запатентованной усовершенствованной полимерной системой фрикционного тормоза Coolstop Stage 6, которая в 6 раз прочнее углеродного волокна, что сделает любую борьбу в вашу пользу. Уникальные скошенные шайбы Coolstop расширяют границы конструкции тормозных систем и использования новейших материалов. Катушки Architect A — идеальный компаньон для ловли в пресной или морской воде

Артикул	Наименование	Вес (г)	Передачное число	ВВ	Длина лески за оборот (см)	Усилие на фрикцион (кг)
ARA-5.2-1.0	КАТУШКА 13 FISHING ARCHITECT A SPINNING REEL 1000 5.2:1	240	5.2:1	8	67	7
ARA-5.2-2.0	КАТУШКА 13 FISHING ARCHITECT A SPINNING REEL 2000 5.2:1	248	5.2:1	8	72	7
ARA-5.2-3.0	КАТУШКА 13 FISHING ARCHITECT A SPINNING REEL 3000 5.2:1	315	5.2:1	8	78	10
ARA-5.2-4.0	КАТУШКА 13 FISHING ARCHITECT A SPINNING REEL 4000 5.2:1	324	5.2:1	8	82	10



WICKED ICE ROD

Wicked Ice Rod сочетает в себе высококачественные материалы, используемые при создании удилищ премиум-класса для подлёдной ловли. Эти удилища, оснащённые прочными бланками Toray и тонкими проволочными направляющими ALPS, обязательно почувствуют каждую поклевку. Удилище оснащено катушкодержателем Evolve с нескользящей на морозе ручкой белого цвета с мягким покрытием. Целый графитовый бланк Toray.

Артикул	Мощность	Длина
NW25M	MEDIUM	63
NW26ML	MEDIUM LIGHT	66
NW28M	MEDIUM	71



VITAL ICE ROD

- Целый стеклопластиковый бланк.
- Кольца из нержавеющей стали с полированными вставками.
- Комфортный катушкодержатель Evolve Cushioned.

Артикул	Мощность	Длина
VL2-24L	LIGHT	60
VL2-26ML	MEDIUM LIGHT	66



HEATWAVE COMBO

КАТУШКА

- Один подшипник.
- Лёгкий графитовый корпус и ротор.
- Контурный knob рукоятки.

УДИЛИЩЕ

- Надёжный стеклопластиковый бланк.
- Кольца из нержавеющей стали с полированными вставками.

Артикул	Мощность	Длина
HWC3-28M	MEDIUM	71



WIDOW MAKER

Удилища для зимней рыбалки 13 Fishing Widow Maker изготовлены с рукоятками из высококачественного EVA и кольцами из тонкой проволоки ALPS, обеспечивающими необходимую точность и долговечность. Эти легкие и сбалансированные для максимальной чувствительности удилища обеспечивают динамичное вываживание каждый раз, когда вы подсекаете рыбу.

TENNESSEE HANDLE (TH)

- Бланк из высокомодульного графита 36Ton от Toray
- Разнесённая ручка из высококлассного японского материала EVA премиум класса.
- Кольца из тонкой проволоки ALPS

TENNESSEE HANDLE FLAT TIP (TH-TS)

- Технология бланка PC2 Flat Tip Blank
- Яркий хлыст
- Разнесённая ручка из высококлассного японского материала EVA премиум класса
- Кольца из тонкой проволоки ALPS

Артикул	Мощность	Длина
WM2-26ML-TH	MEDIUM LIGHT	66
WM2-28M-TH	MEDIUM	71
WM2-29ML-TH-TS	MEDIUM LIGHT	73
WM2-27L-TH-TS	LIGHT	68





Набор 13 Fishing Radioactive Pickle Ice Fishing Combo сочетает в себе эффективность удилища Tickle Stick и катушки FreeFall Ghost, создавая один динамичный комплект. Удилище имеет плоскую вершинку и разъемную рукоятку, а катушка может похвастаться мгновенным антиреверсом и функцией Drop Speed Control. Почувствуйте больше и сделайте больше с набором Radioactive Pickle Ice.

RADIOACTIVE PICKLE COMBO

ОСНОВНЫЕ ХАРАКТЕРИСТИКИ КАТУШКИ:

- Окно производительности FreeFall
- Рычаг свободного падения
- Мгновенный антиреверс
- Контроль скорости падения
- 3+1 шарикоподшипники
- 2,5:1 Передаточное число
- Мягкие сенсорные ручки
- Высокопрочная композитная рама

ОСНОВНЫЕ ХАРАКТЕРИСТИКИ СТЕРЖНЯ:

- PC2 Конструкция с плоским хлыстом
- Светоотражающий наконечник
- Кольца ALPS из тонкой проволоки
- Японская раздельная рукоятка высокой плотности

Артикул	Мощность	Длина
RP2-25MH-LH	MEDIUM LIGHT	63



Из лабораторной пробирки 13 Fishing только что вырвался новый Fate V3 и теперь он здесь. Конструкция бланка PC2 Flat Tip Blank, являющаяся версией снаряжения для открытой воды, затронутого морозом, уменьшает вес и увеличивает чувствительность, благодаря чему бланк становится намного лучше. Это сочетание на 100% не содержит смол и связующих, чтобы быть легким, но нам также удалось включить направляющие для тонкой проволоки ALPS.

FREEFALL GHOST

ОСОБЕННОСТИ КАТУШКИ

- Окно производительности FreeFall
- Рычаг свободного падения
- Система перетаскивания слайдов
- Высокопрочная композитная рама
- Контроль скорости падения
- Мгновенная остановка
- Мягкие сенсорные ручки
- Крышка для катушки без запутывания
- 3+ 1 шарикоподшипник из нержавеющей стали
- 2,5:1 Передаточное число

ОСОБЕННОСТИ УДИЛИЩА

- PC2 Конструкция с плоским хлыстом
- Кольца ALPS из тонкой проволоки
- Резиновая ручка Evolve с раздельной рукояткой

Артикул	Мощность	Длина
V3IFF-27ML-TS-LH	MEDIUM LIGHT	68



WICKED LONGSTEM

Wicked Ice Spinning Combo имеют такой же великолепный бланк и кольца, как и оригинал, только с катушкодержателем Evolve Carbon Divide с белой мягкой на ощупь отделкой. Цельные бланки удилища Toray оснащены кольцами Evolve Performance Guides, а катушки имеют алюминиевую шпулю с толстой дужкой и длинной лапкой.

ОСОБЕННОСТИ КАТУШКИ

- Мягкий ход
- 5 подшипников
- Мгновенным антиреверс
- Алюминиевая шпуля с толстой дужкой
- Смазка катушки адаптирована к низким температурам

ОСОБЕННОСТИ УДИЛИЩА

- Жесткий бланк Toray
- Катушкодержатель Evolve Carbon Divide
- Белая мягкая на ощупь отделка
- Кольца Evolve Performance

НОВИНКА 2023



Артикул	Мощность	Длина
NWLC25M	MEDIUM	63

THE SNITCH DESCENT COMBO

НОВИНКА 2023



ОСНОВНЫЕ ХАРАКТЕРИСТИКИ КАТУШКИ

- Композитная конструкция с покрытием Soft Touch
- Регулировка перетаскивания звезды
- Интегрированное крыло
- 5 шарикоподшипников из нержавеющей стали
- Мгновенный антиреверс
- Кликер

ОСНОВНЫЕ ХАРАКТЕРИСТИКИ УДИЛИЩА

- Твердый графитовый бланк
- Гибкий хлыст
- Кольца из нержавеющей стали
- Индивидуальная ручка Evolve с высококачественной пробкой



Артикул	Мощность	Длина
SND25QT-LH	QUICK TIP	63

WHITE NOISE ICE COMB

ОСНОВНЫЕ ХАРАКТЕРИСТИКИ КАТУШКИ:

- 3 подшипника с мгновенным антиреверсом
- Алюминиевая ручка с мягким кнобом
- Специальная зимняя смазка катушки

ОСНОВНЫЕ ХАРАКТЕРИСТИКИ УДИЛИЩА:

- Твердый графитовый бланк Toray
- Легкие кольца Evolve Electric Blue
- Скрытый катушкодержатель Evolve

Артикул	Мощность	Длина
WNC2-26M	MEDIUM	66



HEATWAVE

ОСНОВНЫЕ ХАРАКТЕРИСТИКИ КАТУШКИ:

- 1 подшипник
- Легкий графитовый корпус и ротор
- Контурная удобная ручка

ОСНОВНЫЕ ХАРАКТЕРИСТИКИ СТЕРЖНЯ:

- Прочный стеклопластиковый бланк
- Кольца из нержавеющей стали с полированными вставками

Артикул	Мощность	Длина
HWC3-28M	MEDIUM	71



DEFY QUEST

SPINNING



Для тех, кто хочет всего. Прочность, чувствительность, универсальность и транспортабельность – все в одной доступной упаковке. Defy Quest – это наш ответ на ваше желание иметь одно удилище, способное сделать все это. Это туристическое удилище имеет тонкий, но мощный бланк, обеспечивающий чувствительность и прочность, необходимые для решения сложных задач. Удилище Defy Quest, состоящее из 3 частей, легко носить с собой, устраняя ограничения на рыбалке. Эта серия с бланками изготовленными по индивидуальному заказу для разных видов и видов ловли, предназначена для универсалов. Но не заблуждайтесь: иметь все это не значит идти на компромисс. Речь идет о балансе.

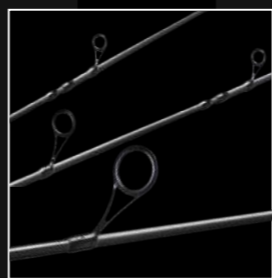

АРТИКУЛ	ДЛИННА (СМ)	МОЩНОСТЬ	СТРОЙ	КОЛ-ВО ЧАСТЕЙ	ТЕСТ (Г)
DQS90MH3	270	MEDIUM HEAVY	FAST	3	15-40
DQS90MH3	270	MEDIUM LIGHT	FAST	3	5-20

DEFY S

SPINNING

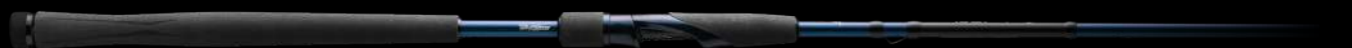

Динамичное сочетание качества заброса и боевых качеств обеспечивается бланком из японского графита 24Т, оснащенный пропускными кольцами Fuji Fazlite. Благодаря очень широкому диапазону длин и строев рыболовы могут подобрать оптимальное удилище. Возможность, которую вы так долго ждали, теперь здесь.



- Графитовый бланк PVG24Tk
- Катушкодержатель Evolve
- Кольца Evolve из нержавеющей стали с двойной ножкой препятствуют перехлесту
- Циркониевые вставки
- Разнесённая рукоятка из ЭВА высокой плотности.
- Усовершенствованный держатель крючка приманки Evolve

АРТИКУЛ	ДЛИННА (СМ)	МОЩНОСТЬ	СТРОЙ	КОЛ-ВО ЧАСТЕЙ	ТЕСТ (Г)
DSS72M2	218	MEDIUM	FAST	2	10-30
DSS72MH2	218	MEDIUM HEAVY	FAST	2	15-40
DSS82M2	249	MEDIUM	FAST	2	10-30
DSS82MH2	249	MEDIUM HEAVY	FAST	2	15-40
DSS810M2	269	MEDIUM	FAST	2	10-30
DSS810MH2	269	MEDIUM HEAVY	FAST	2	15-40
DSS910M2	300	MEDIUM	FAST	2	10-30
DSS72H2	218	HEAVY	FAST	2	20-80

RELY S

SPINNING



Rely S превосходит своих конкурентов благодаря легкому, но прочному бланку PVG 24Т, кольцам Evolve и катушкодержателю Evolve Seamless. Оснащенный продуманными деталями, геометрия бланка идеально подходит для забрасывания приманки как можно дальше, обеспечивая при этом достаточно мощности для борьбы с хищниками с берега или с лодки.

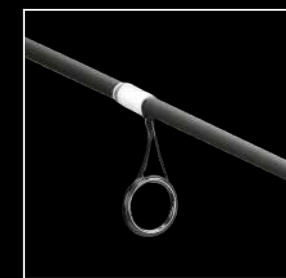

- Бланк из графита PVG24Tk
- Катушкодержатель Evolve
- Кольца Evolve из нержавеющей стали с двойной ножкой и вставками из циркония
- Разнесённая рукоятка из EVA высокой плотности
- Усовершенствованный держатель крючка приманки Evolve

АРТИКУЛ	ДЛИННА (СМ)	МОЩНОСТЬ	СТРОЙ	КОЛ-ВО ЧАСТЕЙ	ТЕСТ (Г)
RSS72MH2	218	MEDIUM HEAVY	FAST	2	15-40
RSS10M2	305	MEDIUM	FAST	2	10-30
RSS72H2	218	HEAVY	FAST	2	20-80

RELY BLACK

SPINNING



Серия Rely, известная своей способностью обеспечивает качество по доступной цене. В серии представлены различные удилища, подходящие для всех рыболовов. Идеально подходит как для начинающих рыболовов, так и для тех, кто уже далеко ушел от первых забросов.



- Бланк из графита PVG24Т
- Катушкодержатель Evolve
- Рамы колец из нержавеющей стали
- Разнесённая рукоятка из японской EVA
- Держатель для крючка приманки Evolve

АРТИКУЛ	ДЛИННА (СМ)	МОЩНОСТЬ	СТРОЙ	КОЛ-ВО ЧАСТЕЙ	ТЕСТ (Г)
RELY BLACK SPINNING 6'7" M 10-30G 2PC		MEDIUM	FAST	2	10-30
RS60L2	183	LIGHT	FAST	2	3-15
RS66M2	198	MEDIUM	FAST	2	10-30
RS70ML2	213	MEDIUM LIGHT	FAST	2	5-20
RS70M2	213	MEDIUM	FAST	2	10-30
RS70MH2	213	MEDIUM HEAVY	FAST	2	15-40
RS80M2	244	MEDIUM	FAST	2	10-30

OMEN S SPINNING

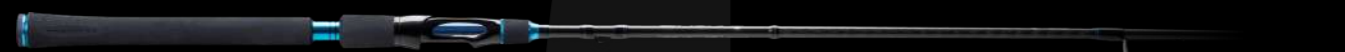

Для тех, у кого соль в жилах. Omen S переносит знаменитые характеристики Omen в голубые воды, открывая совершенно новый горизонт возможностей. Серия удильц Omen S, разработанных для обеспечения качества ловли как жесткими так и мягкими приманками, соответствует выдающемуся наследию серии Omen. Высококачественные компоненты удильца и высокомодульный карбон бланка обеспечивают чувствительность, дальность заброса, быстрый строй – и всю мощь, необходимую для борьбы с хулиганами среди ясного неба.

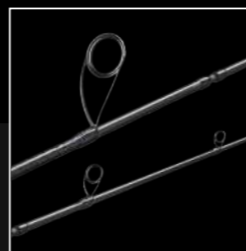

- Бланк из японского материала PVG36T
- Геометрия бланка просчитана с использованием технологии зонального действия (ZAT1).
- Разнесённая рукоятка из Японской плотной EVA

- Катушкодержатель Fuji TVS
- Рамка колец Fuji K из нержавеющей стали
- Держатель крючка приманки Evolve

АРТИКУЛ	ДЛИННА (СМ)	МОЩНОСТЬ	СТРОЙ	КОЛ-ВО ЧАСТЕЙ	ТЕСТ (Г)
OSS72M2	218	MEDIUM	FAST	2	10-30
OSS70H1	213	HEAVY	XTRA-FAST	1	20-80
OSS72MH2	218	MEDIUM HEAVY	FAST	2	15-40
OSS72H2	218	HEAVY	FAST	2	20-80
OSS82M2	249	MEDIUM	FAST	2	10-30
OSS82MH2	249	MEDIUM HEAVY	FAST	2	15-40
OSS810M2	269	MEDIUM	FAST	2	10-30
OSS910M2	300	MEDIUM	FAST	2	10-30
OSS910MH2	300	MEDIUM HEAVY	FAST	2	15-40

OMEN GOLD TROLLING



Иногда что-то происходит, чтобы перестроить ваше серое вещество. Созданная для того, чтобы чувствовать себя точной, изысканной и надежной, серия Omen Gold представляет собой эволюцию производительности. Мгновенная обратная связь от японского 36-тонного графитового бланка Toray с ручкой Selected Premium Portugal 3 A Split Grip и катушкодержателем Evolve Skeleton, обеспечивающим явное преимущество и ощущение, к которым вы так стремились. У него есть история, которую можно оправдать из нашей легендарной серии удильц Gold, и новая история, которую нужно создать, поэтому мы предоставили ему все преимущества, установив кольца Fuji из нержавеющей стали K Frame, оснащенные алконитовыми вставками. Это не ваше бронзовое/зеленое снаряжение прошлых лет, а совершенно другой уровень.



- Отобранная вручную премиум-класса португальская пробка 3A класса для разнесённой рукоятки.

- Катушкодержатель Evolve
- Рамы пропускных колец Fuji K из нержавеющей стали со вставками Alconite

АРТИКУЛ	ДЛИННА (СМ)	КОЛ-ВО ЧАСТЕЙ
OGLDT7-BB	213	2
OGLDT79-BB	235	2

BLACKOUT SPINNING



Серия Blackout с самого начала была ориентирована на миссию. Прочное, но изысканное катушкодержатель Evolve Skeleton представляет собой идеальную тактическую систему для поимки трофеев. Стратегическая легкость достигается за счет японской конструкции разъёмной рукоятки из этиленвинилацетата. Целью является маневренность и долговечность, и с помощью направляющих из нержавеющей стали и держателя крючка Evolve Snagless Hook Keeper она будет достигнута. Считайте, что миссия выполнена.



- Материал бланка PVG24T
- Катушкодержатель Evolve Skeleton
- Разнесённая рукоятка из японской EVA

- Пропускные кольца из нержавеющей стали со вставками Zirconia
- Держатель крючка приманки Evolve

АРТИКУЛ	ДЛИННА (СМ)	МОЩНОСТЬ	СТРОЙ	КОЛ-ВО ЧАСТЕЙ	ТЕСТ (Г)
BOS71M2	213	MEDIUM	FAST	2	10-30
BOS80MH2	213	MEDIUM HEAVY	FAST	2	15-40

MUSE BLACK SPINNING



Легче, плотнее и чувствительнее – вы слышали это миллион раз, но это именно то удильце. Не только технология делает Muse Black одним из самых крутых удильц на рынке, но и подход, который мы вкладываем в каждый бланк удильца, изготовленное вручную. От 40-тонного графита до направляющих Fuji SIC, он побеждает самую сильную рыбу. Катушкодержатель Evolve Airfoil Carbon передает кинетическую энергию непосредственно в ладонь рыболова. С самого начала серия Muse была разработана с учетом конкретных технических требований, которые предоставляют рыболовам элитное снаряжение, которое они привыкли ожидать.



- Графитовый бланк PVG40T
- Катушкодержатель Evolve Carbon Divide
- Пропускные кольца Fuji Alconite (K-образная

- рама) из нержавеющей стали
- Разнесенная комбинированная рукоятка из EVA и португальской пробки высокой плотности 4A.

АРТИКУЛ	ДЛИННА (СМ)	МОЩНОСТЬ	СТРОЙ	КОЛ-ВО ЧАСТЕЙ	ТЕСТ (Г)
MB2S70M2BJ	213	MEDIUM	FAST	1+1	10-30

TARANIS BOAT QUIVER



Оптимальный размер катушки для данного удильца 5000 и 6000 и выдерживает заброс приманки весом от 50 до 150 грамм. Удильце имеет упор благодаря которому удильце удобно прижимать к телу во время вываживания. Оранжевая вершинка Quiver - это чувствительная вершинка из стекловолна с быстрым строем, которая хорошо сигнализирует о поклевке, когда рыба пробует приманку.



- Тест 50–150 грамм.
- 7ft / 213cm
- Бланк из японского карбона PVG36T

- Катушкодержатель Fuji DPS-H
- Пропускные кольца Alps MXN с керамикой SIC.
- Рукоятка EVA

NINJA CRAW

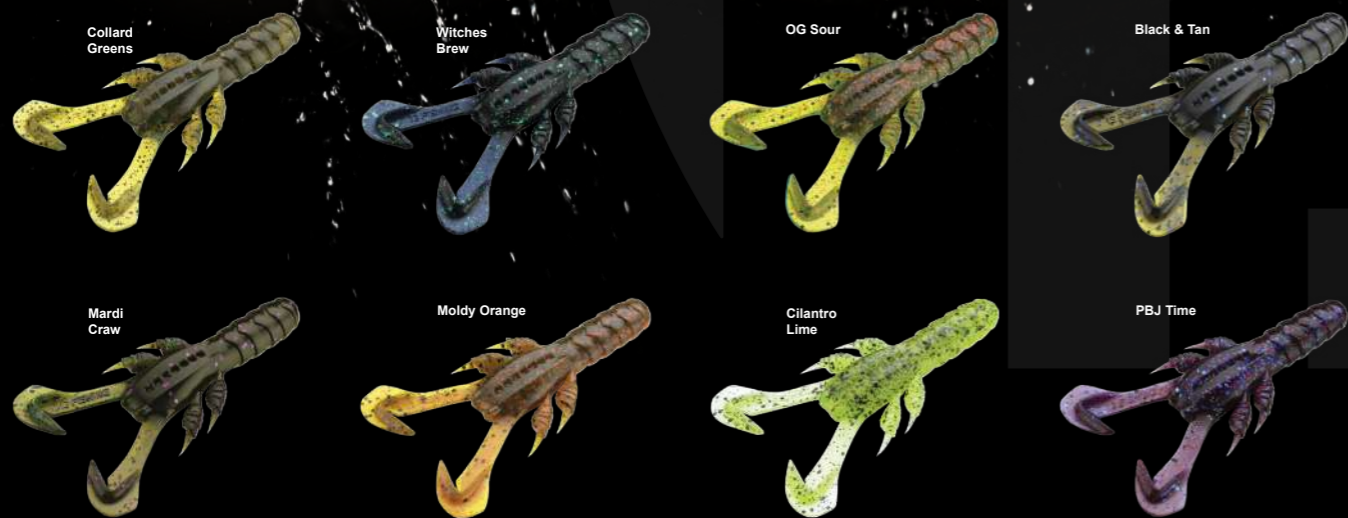

Ninja Craw – реалистичная мягкая приманка премиального качества, способная гипнотизировать даже не активную рыбу. Дайте ей поплавать, заставьте её прыгать и будьте готовы к остановке и падению, ведь даже малейшее движение вынуждает этого рака-ниндзя поднимать клешни и занимать защитную позу. На самом деле это просто способ поприветствовать каждую рыбу поблизости и привлечь её внимание. Эта приманка, столь же вкусна, сколь и уловиста, ведь она была хорошо и долго замаринована в легендарном «ослином соусе» – так же, как и все наши модели из мягкого пластика.

- Материалы премиального качества
- Максимальная плавучесть

- Насыщена аттрактантом «Ослиный соус»
- «Ослиный соус» – это запатентованная формула аминокислот и белков, которые стимулируют аппетит и активность хищных рыб.

МОДЕЛЬ	ЦВЕТ	РАЗМЕР (ДЮЙМ)	ВЕС (Г)	УПАКОВКА (ШТ.)
NJC3-11	COLLARD GREENS	3"	10	6
NJC3-13	WITCHES BREW	3"	10	6
NJC3-15	OG SOUR	3"	10	6
NJC3-16	BLACK & TAN	3"	10	6
NJC3-22	MARDI CRAW	3"	10	6
NJC3-24	MOLDY ORANGE	3"	10	6
NJC3-25	CILANTRO LIME	3"	10	6
NJC3-25	CILANTRO LIME	3"	10	6
NJC4-36	PBJ TIME	3"	10	6

WOBBLE CRAW

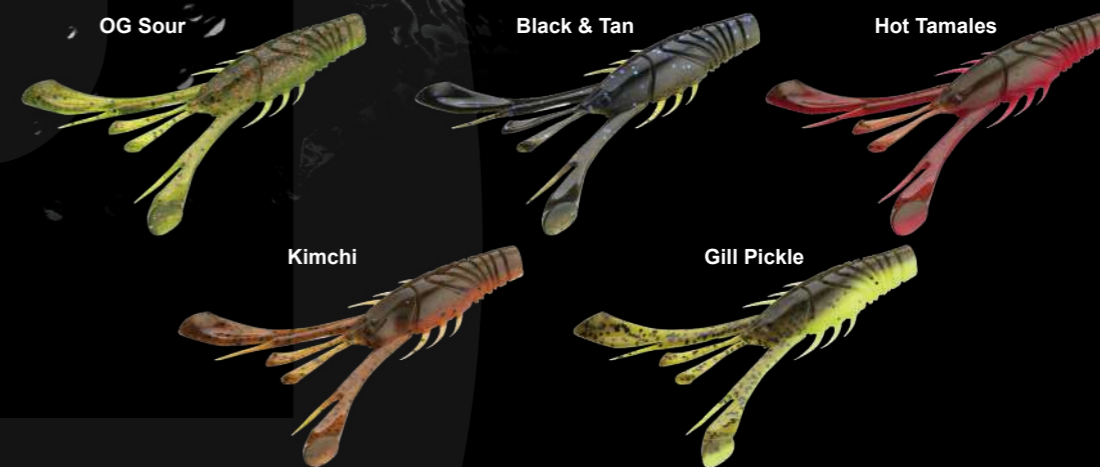

Wobble Craw – мягкая приманка из материала премиум класса. Подпрыгивает, суетится совершая беспорядочные движения, как раненая добыча в конвульсиях. Выглядит, как легко доступная цель, клешни и тело издают чарующие звуки, слегка постукивая по дну, сигнализируя о времени кормления ракообразными. Как всегда, эта приманка насыщена соусом, чтобы добавить дополнительной пикантности и повисить аппетит.

- Материалы премиального качества
- Максимальная плавучесть
- Полный корпус

- Насыщен «Ослиным соусом»
- «Ослиный соус» – это запатентованная формула аминокислот и белков, которые стимулируют аппетит и активность хищных рыб.

МОДЕЛЬ	ЦВЕТ	РАЗМЕР (ДЮЙМ)	ВЕС (Г)	УПАКОВКА (ШТ.)
RE-WC4.25-15	OG SOUR	4,25"	8	5
RE-WC4.25-16	BLACK & TAN	4,25"	8	5
RE-WC4.25-28	HOT TAMALES	4,25"	8	5
RE-WC4.25-29	KIMCHI	4,25"	8	5
RE-WC4.25-30	GILL PICKLE	4,25"	8	5

CHURRO

MY NAME'S JEFF

13 FISHING



13 HEX-KEEL



Чурро имеет уникальное шестигранное тело и широкую хвостовую лопасть, позволяет мягкой приманке трепетать на паузе и сильно вибрировать хвостом при движении. Конструкция тела обеспечивает максимальную гидродинамическую устойчивость. Чередование подмотки и остановки придают приманке «живую» игру и провоцируют хищника на уверенную поклёвку. Чтобы рыба могла насладиться вкусом Чурро он насыщен запахом успеха, известным как «Ослиный соус».

- Материал произведён в США
- 13 Hex Keel Design – киль с шестью гранями
- Нейтральная плавучесть

- Настояна на «Ослином соусе»
- «Ослиный соус» – это запатентованная формула аминокислот и белков, которые стимулируют аппетит и активность хищных рыб.

МОДЕЛЬ	ЦВЕТ	РАЗМЕР (ДЮЙМ)	УПАКОВКА (ШТ.)	МОДЕЛЬ	ЦВЕТ	РАЗМЕР (ДЮЙМ)	УПАКОВКА (ШТ.)	МОДЕЛЬ	ЦВЕТ	РАЗМЕР (ДЮЙМ)	УПАКОВКА (ШТ.)
CHU3.5-1	BEER BATTER	3.5"	6	CHU4.25-1	BEER BATTER	4.25"	6	CHU4.75-1	BEER BATTER	4.75"	5
CHU3.5-2	MOONLIGHT CLAN	3.5"	6	CHU4.25-2	MOONLIGHT CLAN	4.25"	6	CHU4.75-2	MOONLIGHT CLAN	4.75"	5
CHU3.5-3	MAGICIAN	3.5"	6	CHU4.25-3	MAGICIAN	4.25"	6	CHU4.75-3	MAGICIAN	4.75"	5
CHU3.5-4	GLITTER BOMB	3.5"	6	CHU4.25-4	GLITTER BOMB	4.25"	6	CHU4.75-4	GLITTER BOMB	4.75"	5
CHU3.5-5	MOJITO	3.5"	6	CHU4.25-5	MOJITO	4.25"	6	CHU4.75-5	MOJITO	4.75"	5
CHU3.5-7	PURPLE RAIN	3.5"	6	CHU4.25-7	PURPLE RAIN	4.25"	6	CHU4.75-7	PURPLE RAIN	4.75"	5
CHU3.5-8	CINNAMON TOAST	3.5"	6	CHU4.25-8	CINNAMON TOAST	4.25"	6	CHU4.75-8	CINNAMON TOAST	4.75"	5
CHU3.5-18	WHITEY TIGHTIES	3.5"	6	CHU4.25-18	WHITEY TIGHTIES	4.25"	6	CHU4.75-18	WHITEY TIGHTIES	4.75"	5

My Name's Jeff – это плавающая приманка с полым телом. Внутренняя полость - плавающая камера, идеально подходит для оснащения погремушкой. Премиальное качество материала позволяет сделать лопасть тонкой, хвост гибким и невероятно подвижным, а игру приманки естественной. Специальный аттрактант «Ослиный соус», который «течёт в его венах», многократно усиливает привлекательность.

- Материалы из США
- Полое тело
- Максимальная плавучесть

- Насыщен аттрактантом «Ослиный соус»
- «Ослиный соус» – это запатентованная формула аминокислот и белков, которые стимулируют аппетит и активность хищных рыб.

МОДЕЛЬ	ЦВЕТ	РАЗМЕР (ДЮЙМ)	ВЕС (Г)	УПАКОВКА (ШТ.)
MNU4-18	WHITEY TIGHTIES	4"	7	5

13 FISHING

THE JERK

NINJA WORM

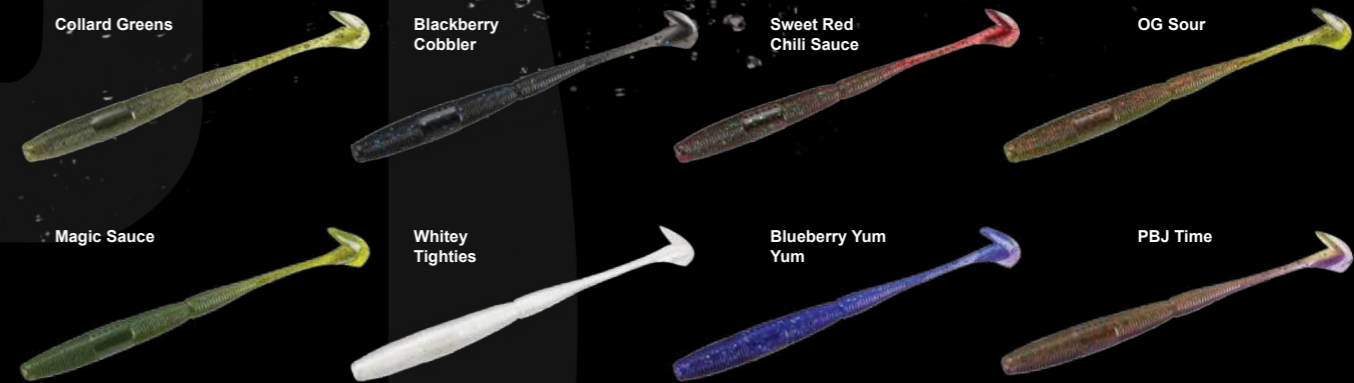
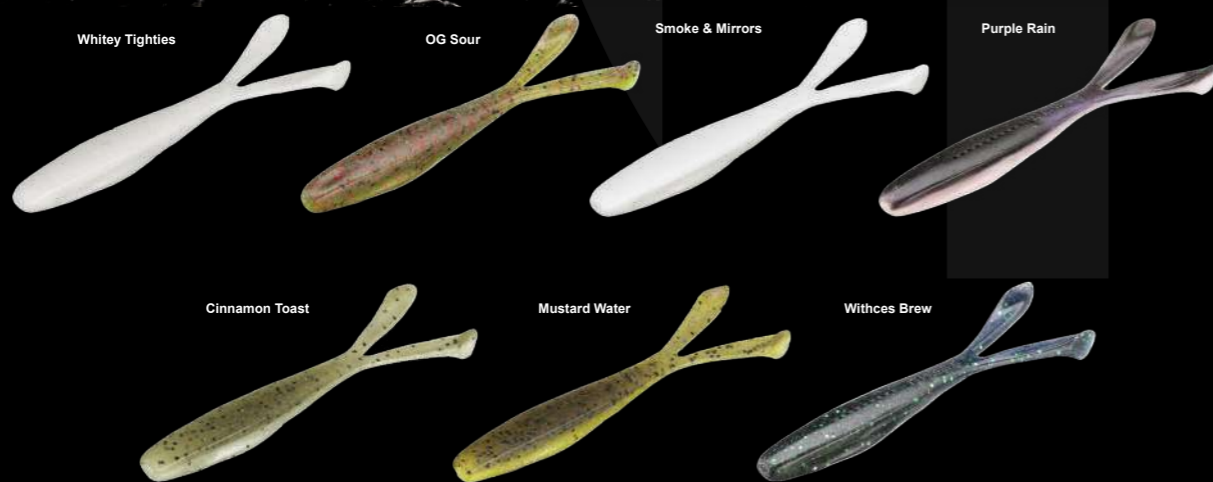

The Jerk – мягкая приманка, при производстве которой используется высококачественный американский материал. Уникальная форма приманки и анимация позволяют копировать суелливое кормление рыбки. The Jerk фокусирует на себе визуальный контакт. Двигаясь в различных слоях воды, он мечется, рыскает, скачет, мерцает и дрожит, создавая ощущение доступности во время коротких пауз. Насыщен «ослиным соусом» и солью, чтобы рыба могла насладиться вкусом.

- Материал произведён в США
- Содержит соль для быстрого восприятия вкуса

- Настояна на «Ослином соусе»
- «Ослиный соус» — это запатентованная формула аминокислот и белков, которые стимулируют аппетит и активность хищных рыб.

МОДЕЛЬ	ЦВЕТ	РАЗМЕР (ДЮЙМ)	ВЕС (Г)	УПАКОВКА (ШТ.)
RE-TJ5-6	SMOKE AND MIRRORS	5"	9	5
RE-TJ5-7	PURPLE RAIN	5"	9	5
RE-TJ5-8	CINNAMON TOAST	5"	9	5
RE-TJ5-9	MUSTARD WATER	5"	9	5
RE-TJ5-13	WITCHES BREW	5"	9	5
RE-TJ5-15	OG SOUR	5"	9	5
RE-TJ5-18	WHITEY TIGHTIES	5"	9	5

Ninja Worm – мягкая приманка, тонкое тело которой скользит и проникает где угодно, даже в самые укромные места, а специальная плавающая конструкция удерживает хвост поднятым, как бы сдаваясь подстерегающим хищникам. Малейшее движение заставляет приманку вибрировать и посылать колебания от хвоста в воду, привлекая рыбу к легкой добыче. Насыщен «ослиным соусом», который дарит рыбе вкусовое наслаждение.

- Материалы премиального качества
- Максимальная плавучесть

- Насыщена аттрактантом «Ослиный соус»
- «Ослиный соус» — это запатентованная формула аминокислот и белков, которые стимулируют аппетит и активность хищных рыб.

МОДЕЛЬ	ЦВЕТ	РАЗМЕР (ДЮЙМ)	ВЕС (Г)	УПАКОВКА (ШТ.)
NJW5.5-11	COLLARD GREENS	5,5"	9	7
NJW5.5-12	BLACKBERRY COBBLER	5,5"	9	7
NJW5.5-14	SWEET RED CHILI SAUCE	5,5"	9	7
NJW5.5-15	OG SOUR	5,5"	9	7
NJW5.5-17	MAGIC SAUCE	5,5"	9	7
NJW5.5-18	WHITEY TIGHTIES	5,5"	9	7
NJW5.5-35	BLUEBERRY YUM YUM	5,5"	9	7
NJW5.5-36	PBJ TIME	5,5"	9	7

VERTIGO MINNOW

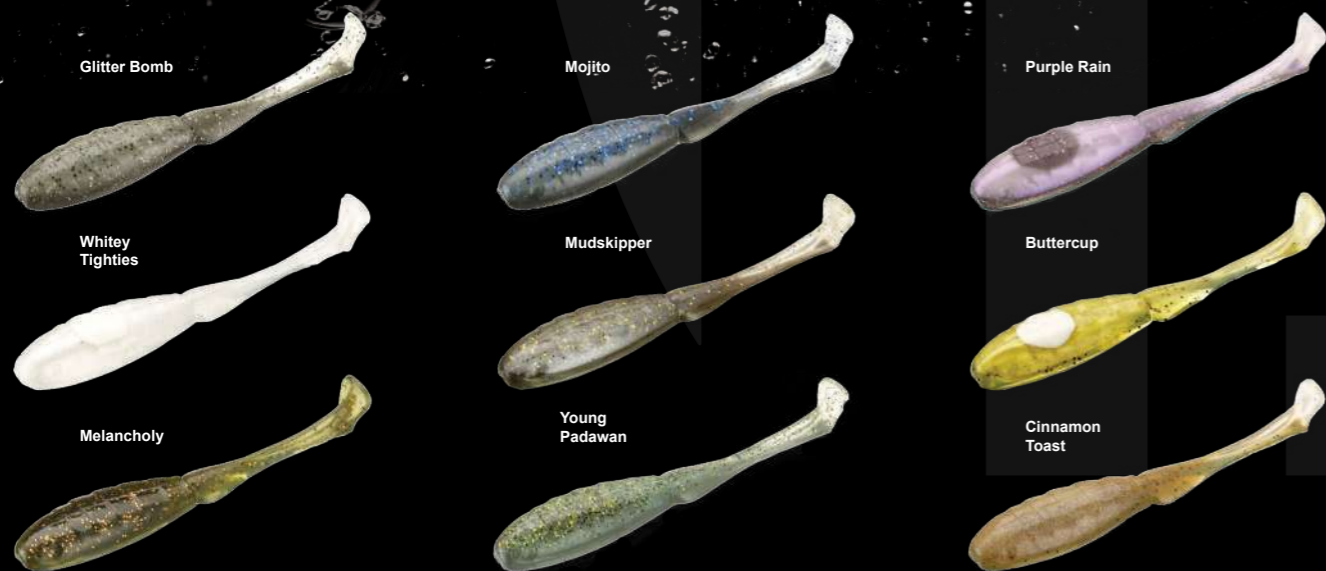

Vertigo Minnow обладает правильными пропорциями, нейтральной плавучестью и идеальным балансом, что заставляет рыбу проявлять к ней повышенное внимание и готовиться к атаке. Рваные движения с ускорениями и паузами, подёргивание – это лучшая подача Vertigo, чтобы добиться соблазна, даже самого пронзительного хищника. Прочность мягкого тела обусловлена использованием высококачественного материала. Использование ферментного соуса Infused Donkey обеспечивает максимальный вкус успеха.

- Материал произведён в США
- Точная ручная заливка
- Нейтральная плавучесть

- Настояна на «Ослином соусе»
- «Ослиный соус» – это запатентованная формула аминокислот и белков, которые стимулируют аппетит и активность хищных рыб.

МОДЕЛЬ	ЦВЕТ	РАЗМЕР (ДЮЙМ)	УПАКОВКА (ШТ.)
VM3-4	GLITTER BOMB	3"	7
VM3-5	MOJITO	3"	7
VM3-7	PURPLE RAIN	3"	7
VM3-8	CINNAMON TOAST	3"	7
VM3-15	OG SOUR	3"	7
VM3-18	WHITEY TIGHTIES	3"	7
VM3-31	MUDSKIPPER	3"	7
VM3-32	BUTTERCUP	3"	7
VM3-33	YOUNG PADAWAN	3"	7
VM3-34	MAGIC DRAGON	3"	7
VM3-37	MELANCHOLY	3"	7

МОДЕЛЬ	ЦВЕТ	РАЗМЕР (ДЮЙМ)	УПАКОВКА (ШТ.)
VM3-4	GLITTER BOMB	4"	7
VM3-5	MOJITO	4"	7
VM3-7	PURPLE RAIN	4"	7
VM3-8	CINNAMON TOAST	4"	7
VM3-15	OG SOUR	4"	7
VM3-18	WHITEY TIGHTIES	4"	7
VM3-31	MUDSKIPPER	4"	7
VM3-32	BUTTERCUP	4"	7
VM3-33	YOUNG PADAWAN	4"	7
VM3-34	MAGIC DRAGON	4"	7
VM3-37	MELANCHOLY	4"	7

PLEASURE SHAD



Pleasure Shad – мягкая приманка с уникальной формой хвоста и телом с глубокими ребрами для усиления вибрации, плавно сужающимся у основания для надежной фиксации. Pleasure Shad создан для ловли в различных условиях и отлично зарекомендовал себя даже в условиях сложного рельефа дна, что помогает получить от рыбалки истинное удовольствие.

Как обязательный компонент успеха - «Ослиный соус», для придания дополнительного вкуса и запаха.

- Премиальный пластик из США.
- Гибридный соленый живот, плавающий верх для оптимальной стабилизации при движении
- Насыщена аттрактантом «Ослиный соус»
- «Ослиный соус» – это запатентованная формула аминокислот и белков, которые стимулируют аппетит и активность хищных рыб.

MODEL	ЦВЕТ	РАЗМЕР (ДЮЙМ)	УПАКОВКА (ШТ.)
SR4.5-11	COLLARD GREENS	4,5"	6
SR4.5-15	OG SOUR	4,5"	6
SR4.5-16	BLACK & TAN	4,5"	6
SR4.5-18	WHITEY TIGHTIES	4,5"	6
SR4.5-22	MARDI CRAW	4,5"	6
SR4.5-23	BOSS NUGGET	4,5"	6
SR4.5-4	GLITTER BOMB	4,5"	6
SR4.5-9	MUSTARD WATER	4,5"	6

BUBBLE BUTT

TWIN MINNOW



Bubble Butt – мягкая приманка из премиального материала. Если Вы нацелены на трофейную рыбу и нужно что-то покрепче и пообъемней, чтобы произвести впечатление на хищника, то используйте Bubble Butt. Плавно потяните, сделайте короткую паузу, а затем потрясите приманку, и Вы увидите, насколько эффективно она может раззадорить любого хищника. Для большей привлекательности она пропитана аттрактантом «Ослиный соус».

- Настояна на «Ослином соусе»
«Ослиный соус» – это запатентованная формула аминокислот и белков, которые стимулируют аппетит и активность хищных рыб.
- Премиальный пластик из США.
- Солесодержащее покрытие
- Конструкция хвостового отсека с пузырьковым воздушным карманом

МОДЕЛЬ	ЦВЕТ	РАЗМЕР (ДЮЙМ)	УПАКОВКА (ШТ.)
TW5-11	COLLARD GREENS	5"	8
TW5-12	BLACKBERRY COBBLER	5"	8
TW5-15	OG SOUR	5"	8
TW5-16	BLACK & TAN	5"	8
TW5-22	MARDI CRAW	5"	8
TW5-35	BLUEBERRY YUM YUM	5"	8

Twin Minnow - имитация двух маленьких рыбок, стоящих рядом. Идеальный кормовой объект для любого голодного хищника. Изготовлен из высококачественного плавающего, сверхпрочного и эластичного материала, что делает Twin Minnow чрезвычайно прочным, но при этом мягким и натуральным. Оба тела движутся индивидуально и создают по-настоящему соблазнительную игру даже при медленной анимации или в момент паузы, когда надо спровоцировать поклёвку пассивной рыбы. Как и все мягкие наживки 13 Fishing, Twin Minnow замаринован в соусе Donkey, секретном аттрактанте, который заставляет рыбу схватить приманку и не отпускать её!

- Материалы из США
- Точная ручная заливка
- Двойное тело
- Настоянный на секретном «Ослином соусе».
«Ослиный соус» – это запатентованная формула аминокислот и белков, которые стимулируют аппетит и активность хищных рыб.

МОДЕЛЬ	ЦВЕТ	РАЗМЕР (ДЮЙМ)	ВЕС (Г)	УПАКОВКА (ШТ.)
HQ3-11	COLLARD GREENS	3"	6	8
HQ3-18	WHITEY TIGHTIES	3"	6	8
HQ3-31	MUDSKIPPER	3"	6	8
HQ3-33	YOUNG PADAWAN	3"	6	8
HQ3-37	MELANCHOLY	3"	6	8
HQ3-4	GLITTER BOMB	3"	6	8
HQ3-5	MOJITO	3"	6	8
HQ3-54	SAILORS DELIGHT	3"	6	8

RABBIT EAR TAIL

JABBER JAW CRANK



Rabbit Ear Tail Mini – это невероятно уловистая мягкая приманка, изготовлена из высококачественного плавающего, сверхпрочного и эластичного материала, что делает её чрезвычайно прочной, но при этом мягкой и натуральной. Реалистичная имитация кормовой базы – ракообразных, с подвижными клешнями, похожими на кроличьи уши. Два уха двигаются индивидуально и создают по-настоящему зажигающую игру, даже если Mini Rabbit Ear Tail вести очень медленно или она остаётся совершенно неподвижно, например, после лёгких рывков, во время паузы. Rabbit Ear Tail пропитан секретным аттрактантом «Donkey Sauce», который заставляет рыбу кусать приманку и отказываться отпускать её!

- Материалы из США
- Точная ручная заливка
- Двойное тело

- Настоянный на секретном «Ослином соусе». «Ослиный соус» — это запатентованная формула аминокислот и белков, которые стимулируют аппетит и активность хищных рыб.

МОДЕЛЬ	ЦВЕТ	РАЗМЕР (ДЮЙМ)	ВЕС (Г)	УПАКОВКА (ШТ.)
RE3-11	COLLARD GREENS	3"	5	8
RE3-18	WHITEY TIGHTIES	3"	5	8
RE3-31	MUDSKIPPER	3"	5	8
RE3-33	YOUNG PADAWAN	3"	5	8
RE3-4	GLITTER BOMB	3"	5	8
RE3-5	MOJITO	3"	5	8
RE3-54	SAILORS DELIGHT	3"	5	8
RE3-8	CINNAMON TOAST	3"	5	8

Воблер Jabber Jaw – это плавающая приманка, единственная в своем роде. Прочная металлическая лопасть закреплена в корпус не жёстко, а имеет некоторую степень свободы. За счёт этого она сама подстраивается под условия применения приманки, скорость или силу течения. Внутри крэнка находится звуковая камера с металлическими стенками и за счёт частых колебаний Jabber Jaw издаёт невероятно привлекательный звук. Познакомьте местных рыб с новым уровнем хаоса! Воблер оснащён прочными и острыми крючками VMC с покрытием «Чёрный никель».

- Плавающий
- Усиленный щелкающий шум.
- HD-голографические глаза

- Чёрные никелевые крючки VMC Premium
- Лакокрасочные покрытия сверхвысокой четкости

МОДЕЛЬ	ЦВЕТ	РАЗМЕР (СМ)	ВЕС (Г)	ГЛУБИНА (М)
JJC60-60	CITRUS SHAD	6	16	0,6-1,2
JJC60-23	LUCKY CHARM	6	16	0,6-1,2
JJC60-14	NATTY LIGHT	6	16	0,6-1,2
JJC60-01	RUSTY BREAM	6	16	0,6-1,2
JJC60-20	TRUFFLE BUTTER	6	16	0,6-1,2
JJC60-30	TWEEIE PIE	6	16	0,6-1,2

B.A.M.F. SHAD SWIMBAIT



THE DINE SWIMBAIT



GOLDEN RETRIEVER



SILVER SHAD



PURPLE SHAD



AMERICAN SHAD



NATURAL SHAD



GOLD RETRIEVER



GREENBACK



DARK SARDINE



B.A.M.F. Shad Swimbait – мягкая приманка из премиального материала, идеально подходит для ловли крупной рыбы. Чрезвычайная детализация и реалистичные движения в воде, даже при самой медленной проводке, делают приманку невероятно уловистой даже в водоёме, который находится под постоянным рыболовным прессингом. B.A.M.F. Shad идеально скрывает офсетный крючок в специальном запатентованном глубоком пазу. В дизайне приманки используется ручная роспись и голографические глаза HD. Для лучшей фиксации приманки в области носа используются пластиковые анкеры, которые входят в комплект.

- Материалы из США
- Максимальная плавучесть
- Отделка с ручной росписью

- Голографические глаза высокой четкости
- Может применяться крючок размером 12/0.

МОДЕЛЬ	ЦВЕТ	РАЗМЕР (ДЮЙМ)	ВЕС (Г)	УПАКОВКА (ШТ.)
CB-BAMF8-3	GOLD RETRIEVER	8"	98	1
CB-BAMF8-6	SILVER SHAD	8"	98	1
CB-BAMF8-7	PURPLE SHAD	8"	98	1

The Dine Swimbait – мягкая приманка, отлично подходит для ловли в сильно заросшем водоёме. Благодаря специальному запатентованному пазу офсетный крючок застрахован от зацепов за траву и коряги, но во время атаки хищника жало быстро оголяется. Чрезвычайная детализация и реалистичные движения в воде, даже при самой медленной проводке, делают The Dine Swimbait очень результативной и «смертоносной» для рыбы. Для лучшей фиксации приманки используются пластиковые анкеры, которые входят в комплект.

- Отделка с ручной росписью
- Максимальная плавучесть
- Голографические глаза высокой четкости

- Рекомендуется офсетный крючок № 4/0, типа VMC 7346SB

МОДЕЛЬ	ЦВЕТ	РАЗМЕР (ДЮЙМ)	ВЕС (Г)	УПАКОВКА (ШТ.)
CB-DINE4.25-1	AMERICAN SHAD	4.25"	12	3
CB-DINE4.25-2	NATURAL SHAD	4.25"	12	3
CB-DINE4.25-3	GOLD RETRIEVER	4.25"	12	3
CB-DINE4.25-4	GREENBACK	4.25"	12	3
CB-DINE4.25-5	DARK SARDINE	4.25"	12	3



okuma

INSPIRED FISHING

РЫБАЛКА С ВДОХНОВЕНИЕМ

НА КАЖДЫЙ ВЫЗОВ ЕСТЬ ОТВЕТ

Сидя на безлюдном пляже, обычный человек наслаждается шумом прибоя, следами волн на песке и пряным ароматом бриза. Созерцание природных красот не чуждо и рыболову, но ему мало наблюдать и медитировать он видит и чувствует нечто большее.

По едва заметным оттенкам воды, рыбак «читает» дно, понимая какая рыба может таиться за каждой его неровностью. С помощью удильца и катушки, он из наблюдателя, превращается в непосредственного участника жизненного круговорота. Чувствуя себя неотъемлемой частью природы, рыбак наслаждается красотой и мощью трофея и возвращает его в водоём с особой гордостью. Это больше чем спорт – это образ жизни, который её продлевает.

Благодаря синтезу современных материалов и высоких технологий, каждая рыбалка с Okuma Fishing Tackle станет незабываемой.

Гармония снасти обеспечивается лёгкостью, прочностью и чувствительностью удильца в сочетании с надёжностью и плавностью регулировок катушки. Вы можете сосредоточиться на борьбе с трофеем, не беспокоясь за качество экипировки.

Куда бы ни привела нас жажда рыболовных приключений, от тихого лесного озера до океанского рифа – экипировка от Okuma будет надёжным спутником рыбака.

OKUMA FISHING TACKLE CORPORATION

СПИННИНГОВЫЕ КАТУШКИ

Спиннинговые катушки – это увлекательная перспектива открытия мира рыбалки.

Для миллионов начинающих рыболовов, именно она, чаще всего, является самой первой катушкой. И для многих это единственный тип катушки, который сопровождает их в течении всего их рыболовного пути. Многообразие типоразмеров и конструктивных решений спиннинговых катушек позволяет ловить весь спектр рыб от мелкой прудовой рыбёшки до гигантского каранкса в океане.

На каждом уровне выбор продукции Okuma ориентирован на рыболова, обеспечивая фантастические впечатления от рыбалки за счет лучшего дизайна, материалов и технологии изготовления. Наши катушки должны вдохновлять на рыболовные свершения сегодня, завтра и в будущем.

Мы с радостью берем на себя эту ответственность

МАКАИРА®

ПЕРЕДОВЫЕ ТЕХНОЛОГИИ В СПИННИНГОВОЙ КАТУШКЕ МАКАИРА:

- Корпус и боковая панель из кованого алюминия с высокоточной машинной обработкой
- Кованый алюминиевый ротор Cyclonic Flow
- Кованая главная передача из нержавеющей стали для обеспечения максимальной мощности и прочности
- Прецизионная шестерня из нержавеющей стали марки 17-4 с точной механической обработкой
- Стойкий к деформации вал увеличенного размера из нержавеющей стали марки 17-4
- Герметичный корпус и система DFD для максимальной защиты
- Эффективные шайбы фрикциона Carbonite, со смазкой Cal's drag grease, в сочетании с двойным усилием фрикциона на шпулю DFD
- Правильно настроенный фрикционный механизм, сопоставим по эффективности с «lever drag» мощной троллинговой катушки.
- 9HPB+1RB Коррозионно-стойкие подшипники из нержавеющей стали
- Двойная система антиреверса для максимальной эффективности
- Немецкий антиреверсный роликовый подшипник Quick-Set из нержавеющей стали
- CRC: технология нанесения коррозионно-стойкого покрытия
- Алюминиевая шпуля с двухцветным анодированным покрытием и кромкой LCS
- Алюминиевый ввинчивающийся рычаг рукоятки для дополнительной прочности
- Правая и левая рукоятки имеют разную конструкцию: заказывайте Rt/Lt
- Сверхпрочная алюминиевая дужка лесокладывателя с функцией ручного отключения
- Возвратный механизм ротора работает в сочетании с ручным управлением.
- Ручка рукоятки из обработанного алюминия: возможны опции на заказ



МК-20000LS
(Left Hand Model)



МК-30000LS
(Left Hand Model)



МАКАИРА SPINNING

МОДЕЛЬ	ПЕРЕДАТОЧНОЕ ЧИСЛО	ПОДШИПНИКИ	ВЕС (Г)	ДЛИНА ЛЕСКИ ЗА ОБОРОТ РУКОЯТКИ (ММ)	МАКС. НАГРУЗКА ФРИКЦИОНА (КГ)	ЛЕСОЁМКОСТЬ ШПУЛИ (ММ)	РАМА	БОКОВАЯ ПАНЕЛЬ	РОТОР	ШПУЛЯ
LEFT HANDED HIGH-SPEED SPINNING REELS										
МК-10000L	4.9:1	9+1	810	101.6	25	0.35/380, 0.40/300, 0.45/225	AL	AL	AL	AL
МК-20000LS	5.8:1	9+1	997	131.1	30	0.45/450, 0.50/370, 0.55/300	AL	AL	AL	AL
МК-30000LS	5.8:1	9+1	1107	166.9	30	0.55/530, 0.60/450, 0.65/380	AL	AL	AL	AL

AZORES

ДЛЯ СОЛЁНОЙ ВОДЫ

- DFD (Dual Force Drag): Система двустороннего фрикционного тормоза
- Прецизионная щелчковая регулировка усилия для более точных настроек фрикциона
- Многодисковые, карбоновые и войлочные шайбы в основе механизма DFD
- 6HPB+1RB подшипники из нержавеющей стали, устойчивые к коррозии
- Система антиреверса Quick-Set – роликовый подшипник, плюс трещотка
- Двойная система антиреверса для максимальной безопасности
- Латунная шестерня с прецизионной станочной обработкой
- CRC: технология нанесения коррозионно-стойкого покрытия
- HDGII: коррозионно-стойкая, высокоэффективная главная шестерённая пара.
- ALC: жесткий корпус, боковая панель и ротор из литого алюминия
- MSS: карбоновая механическая система стабилизации
- Шпуля из обработанного алюминия с двухцветным анодированием и кромкой LCS
- Особо прочная рукоятка из обработанного алюминия для дополнительной прочности
- Водонепроницаемое уплотнение Hydro Block для защиты фрикциона.
- Сверхпрочная алюминиевый дужка лесоукладывателя



AZORES-6500



AZORES

МОДЕЛЬ	ПЕРЕДАТОЧНОЕ ЧИСЛО	ПОДШИПНИКИ	ВЕС (Г)	ДЛИНА ЛЕСКИ ЗА ОБОРОТ РУКОЯТКИ	МАКС. НАГРУЗКА ФРИКЦИОНА (КГ)	ЛЕСОЁМКОСТЬ ШПУЛИ (ММ)	РАМА	БОКОВАЯ ПАНЕЛЬ	РОТОР	ШПУЛЯ
AZORES-4000	5.8:1	6+1	341	90.9	13	0.30/180, 0.35/135, 0.40/105, 0.35/250, 0.40/190, 0.50/125, 0.35/390, 0.40/300, 0.50/185, 0.45/310, 0.50/250, 0.55/210, 0.45/350, 0.50/280, 0.55/240	AL	AL	AL	AL
AZORES-5500	5.8:1	6+1	524	104.6	13		AL	AL	AL	AL
AZORES-6500	5.4:1	6+1	730	110.2	20		AL	AL	AL	AL
AZORES-8000	5.4:1	6+1	748	120.4	20		AL	AL	AL	AL
AZORES-9000	5.4:1	6+1	750	120.4	20		AL	AL	AL	AL

CEDROS

ПЕРЕДОВЫЕ ТЕХНОЛОГИИ В СПИННИНГОВОЙ КАТУШКЕ CEDROS:

- DFD (Dual Force Drag): Система двустороннего фрикционного тормоза
- Многодисковая регулировка тяги для более точных настроек фрикционного механизма
- LITECAST: конструкция корпуса на 15% легче аналогов
- CRC: технология нанесения коррозионно-стойкого покрытия
- 6HPB+1RB коррозионно-стойкие подшипники из нержавеющей стали
- Двойная функция антиреверса на размерах 8000-14000
- Роликовый подшипник антиреверса Quick-Set
- Функция ручного отключения на типоразмерах 8000-14000
- HDGII: коррозионно-стойкая обработка и высокоточная подгонка передаточных звеньев
- Латунная главная шестерня с точной машинной обработкой
- Алюминиевая шпуля с двухцветным анодированным покрытием
- Алюминиевая рукоятка с винтовым креплением



CJ-4000H

CJ-10000



CEDROS SPINNING

МОДЕЛЬ	ПЕРЕДАТОЧНОЕ ЧИСЛО	ПОДШИПНИКИ	ВЕС (Г)	ДЛИНА ЛЕСКИ ЗА ОБОРОТ РУКОЯТКИ	МАКС. НАГРУЗКА ФРИКЦИОНА (КГ)	ЛЕСОЁМКОСТЬ ШПУЛИ (ММ)	РАМА	БОКОВАЯ ПАНЕЛЬ	РОТОР	ШПУЛЯ
HIGH SPEED										
CJ-4000H	5.8:1	6+1	380	90	15	0.25/280, 0.30/185, 0.35/130, 0.30/240, 0.35/170, 0.40/125, 0.30/315, 0.35/220, 0.40/165	LC	LC	LC	AL
CJ-5000H	5.8:1	6+1	397	95	15		LC	LC	LC	AL
CJ-6000H	5.8:1	6+1	405	101	15		LC	LC	LC	AL
REGULAR SPEED										
CJ-8000	5.4:1	6+1	624	104	20	0.40/230, 0.45/180, 0.50/140, 0.40/290, 0.45/220, 0.50/175, 0.40/370, 0.45/290, 0.50/230	LC	LC	LC	AL
CJ-10000	5.4:1	6+1	643	112	20		LC	LC	LC	AL
CJ-14000	5.4:1	6+1	646	116	20		LC	LC	LC	AL

AZORES XP

ДЛЯ БОРЬБЫ С ТРОФЕЙНОЙ РЫБОЙ В ПРЕСНОЙ ВОДЕ

- DFD (Dual Force Drag): Система двустороннего фрикционного тормоза
- Прецизионная щелчковая регулировка усилия для более точных настроек фрикциона
- Многодисковая система DFD из карбоновых и войлочные шайб
- 6HPB+1RB подшипники из нержавеющей стали устойчивые к коррозии
- Система антиреверса Quick-Set: роликовый подшипник плюс трещотка
- Двойная система антиреверса для максимальной безопасности
- Латунная шестерня с прецизионной станочной обработкой
- HDGII: коррозионно-стойкая, высокоэффективная главная шестерённая пара.
- ALC: жесткий корпус, боковая пластина и ротор из литого алюминия
- MSS: максимально эффективная механическая система стабилизации элементов механизма.
- Шпуля из обработанного алюминия, анодированная в два тона, с кромкой LCS
- Рукоятка из обработанного алюминия для дополнительной прочности
- Водонепроницаемое уплотнение Hydro Block для защиты фрикциона
- Сверхпрочная алюминиевая дужка лесоукладывателя



AZORES XP

МОДЕЛЬ	ПЕРЕДАТОЧНОЕ ЧИСЛО	ПОДШИПНИКИ	ВЕС (Г)	ДЛИНА ЛЕСКИ ЗА ОБОРОТ РУКОЯТКИ	МАКС. НАГРУЗКА ФРИКЦИОНА (КГ)	ЛЕСОЁМКОСТЬ ШПУЛИ (ММ)	РАМА	БОКОВАЯ ПАНЕЛЬ	РОТОР	ШПУЛЯ
HIGH SPEED										
ZXP-4000H	5.8:1	6+1	335	91	13	0.25/290, 0.30/200, 0.35/150	AL	AL	AL	AL
ZXP-6000H	5.8:1	6+1	526	105	13	0.30/300, 0.35/220, 0.40/170	AL	AL	AL	AL
ZXP-8000H	5.4:1	6+1	720	110	20	0.40/250, 0.45/200, 0.50/160	AL	AL	AL	AL
ZXP-14000H	5.4:1	6+1	738	120	20	0.40/370, 0.45/290, 0.50/240	AL	AL	AL	AL
ZXP-16000H	5.4:1	6+1	740	120	20	0.40/420, 0.45/335, 0.50/270	AL	AL	AL	AL
LOW SPEED										
ZXP-6000P	4.8:1	6+1	526	87	13	0.30/300, 0.35/220, 0.40/170	AL	AL	AL	AL
ZXP-8000P	3.8:1	6+1	720	77	20	0.40/250, 0.45/200, 0.50/160	AL	AL	AL	AL
ZXP-14000P	3.8:1	6+1	738	84	20	0.40/370, 0.45/290, 0.50/240	AL	AL	AL	AL
ZXP-16000P	3.8:1	6+1	740	84	20	0.40/420, 0.45/335, 0.50/270	AL	AL	AL	AL

Helios SX

- Рама и боковые пластины катушки выполнены из лёгкого и прочного карбона C-40X
- C-40X Cyclonic Flow Rotor для вентиляции ротора
- TCA: Torsion Control Armor обеспечивает жёсткость конструкции и стойкость к деформации
- 8HPB+1RB коррозионно-стойкие подшипники из нержавеющей стали
- Антиреверсный роликовый подшипник Quick-Set
- Латунная шестерня с прецизионной машинной нарезкой
- ALG: прецизионная главная передача и качающейся шестерни из сплава AlumiLite
- Прочная анодированная алюминиевая рукоятка
- Эргономичная ручка из материала EVA для комфортной рыбалки
- Прецизионная эллиптическая система передачи
- Алюминиевая шпуля с двухцветным анодированным покрытием, прошедшая механическую обработку
- Сверхпрочная алюминиевая дужка лесоукладывателя
- RESII: компьютерная балансировка ротора
- Металлическая клипса для лески
- Шпуля для контроля схода лески LCS



HELIOS SX SPINNING

МОДЕЛЬ	ПЕРЕДАТОЧНОЕ ЧИСЛО	ПОДШИПНИКИ	ВЕС (Г)	ДЛИНА ЛЕСКИ ЗА ОБОРОТ РУКОЯТКИ	МАКС. НАГРУЗКА ФРИКЦИОНА (КГ)	ЛЕСОЁМКОСТЬ ШПУЛИ (ММ)	РАМА	БОКОВАЯ ПАНЕЛЬ	РОТОР	ШПУЛЯ
REGULAR SPEED										
HSX-20	5.0:1	8+1	180	60.7	3	0.15/240, 0.20/140, 0.25/90	C-40X	C-40X	C-40X	AL
HSX-30	5.0:1	8+1	202	68.6	6	0.20/300, 0.25/200, 0.30/130	C-40X	C-40X	C-40X	AL
HSX-40	5.0:1	8+1	262	76.2	6	0.25/260, 0.30/180, 0.35/130	C-40X	C-40X	C-40X	AL
HIGH SPEED										
HSX-40S	5.8:1	8+1	260	91.2	6	0.25/260, 0.30/180, 0.35/130	C-40X	C-40X	C-40X	AL

INSPIRA

- Легкая карбоновая рама C-40X и боковые пластины
- 8BB+1RB подшипники из нержавеющей стали
- Роликовый подшипник антиверса Quick-Set
- Латунная шестерня с точной машинной обработкой
- Прочная кованая алюминиевая рукоятка с анодированным покрытием
- Эргономичная ручка из материала EVA для комфортной рыбалки
- Прецизионная эллиптическая система передач
- Шпуля из обработанного алюминия с двухцветным анодированием
- Сверхпрочная алюминиевая дужка лесокладывателя
- CFR: Cyclonic Flow Rotor



ISX-40B



INSPIRA

МОДЕЛЬ	ПЕРЕДАТОЧНОЕ ЧИСЛО	ПОДШИПНИКИ	ВЕС (Г)	ДЛИНА ЛЕСКИ ЗА ОБОРОТ РУКОЯТКИ	МАКС. НАГРУЗКА ФРИКЦИОНА (КГ)	ЛЕСОЁМКОСТЬ ШПУЛИ (ММ)	РАМА	БОКОВАЯ ПАНЕЛЬ	РОТОР	ШПУЛЯ
INSPIRA BLUE VERSION WITH C-40X FINISH										
ISX-20B	5.0:1	8+1	182	60.7	3	0.15/240, 0.20/140, 0.25/90	C-40X	C-40X	GR	AL
ISX-30B	5.0:1	8+1	213	68.6	6	0.20/300, 0.25/200, 0.30/130	C-40X	C-40X	GR	AL
ISX-40B	5.0:1	8+1	268	76.2	6	0.25/260, 0.30/180, 0.35/130	C-40X	C-40X	GR	AL

ITX КАРБОНОВЫЕ СПИННИНГОВЫЕ КАТУШКИ

- Легкие и жесткие карбоновые ТСА и ротор C-40X
- Многодисковый фрикционный механизм из углеродного волокна с прокладкой Hydro Block
- 7HPB+1RB высокоэффективные подшипники со смазкой
- Антиверсальный роликовый подшипник Quick-Set
- CFR: Cyclonic Flow Rotor
- Ввинчивающаяся рукоятка с винтом из обработанного алюминия
- TGT Grip: технология Traction Grip – эргономичная рукоятка.
- Высокая скорость передачи во всех моделях
- Латунная шестерня с точной машинной нарезкой
- Обработанная алюминиевая шпуля с двухцветным анодированным алюминиевым покрытием
- Сверхпрочная алюминиевая дужка лесокладывателя
- RESII: компьютерная балансировка ротора



ITX-3000H



ITX CARBON

МОДЕЛЬ	ПЕРЕДАТОЧНОЕ ЧИСЛО	ПОДШИПНИКИ	ВЕС (Г)	ДЛИНА ЛЕСКИ ЗА ОБОРОТ РУКОЯТКИ	МАКС. НАГРУЗКА ФРИКЦИОНА (КГ)	ЛЕСОЁМКОСТЬ ШПУЛИ (ММ)	РАМА	БОКОВАЯ ПАНЕЛЬ	РОТОР	ШПУЛЯ
HIGH SPEED										
ITX-1000H	5.8:1	7+1	200	73	3	0.15/250, 0.20/140, 0.25/90	GR	GR	C-40X	AL
ITX-2500H	6.0:1	7+1	235	85	8	0.20/250, 0.25/165, 0.30/110	GR	GR	C-40X	AL
ITX-3000H	6.0:1	7+1	235	85	8	0.20/300, 0.25/200, 0.30/130	GR	GR	C-40X	AL
ITX-4000H	6.0:1	7+1	285	94	10	0.25/260, 0.30/180, 0.35/130	GR	GR	C-40X	AL
REGULAR SPEED										
ITX-1000	5.0:1	7+1	200	61	3	0.15/250, 0.20/140, 0.25/90	GR	GR	C-40X	AL
ITX-2500	5.0:1	7+1	235	69	8	0.20/250, 0.25/165, 0.30/110	GR	GR	C-40X	AL
ITX-3000	5.0:1	7+1	235	69	8	0.20/300, 0.25/200, 0.30/130	GR	GR	C-40X	AL
ITX-4000	5.0:1	7+1	285	76	10	0.25/260, 0.30/180, 0.35/130	GR	GR	C-40X	AL

EPIXOR XT

- ТСА: C40x карбон Torsion Control Armor – прочность и лёгкость корпуса
- Многодисковый фрикцион на основе войлочных шайб, обработанных японским смазывающим составом
- Подшипники 7BB+1RB из нержавеющей стали
- Антиверсальный подшипник Quick-Set
- Латунная шестерня прецизионной машинной обработки
- Система медленного колебания для улучшения укладки лески
- Корпус и ротор из коррозионно-стойкого графита
- CFR: Cyclonic Flow Rotor
- Прочная металлическая рукоятка
- Шпуля из обработанного алюминия с двухцветным анодированием и кромкой LCS
- Сверхпрочная цельнолитая алюминиевая дужка лесокладывателя
- RESII: компьютерная балансировка ротора



EPXT-30



EPIXOR XT

МОДЕЛЬ	ПЕРЕДАТОЧНОЕ ЧИСЛО	ПОДШИПНИКИ	ВЕС (Г)	ДЛИНА ЛЕСКИ ЗА ОБОРОТ РУКОЯТКИ	МАКС. НАГРУЗКА ФРИКЦИОНА (КГ)	ЛЕСОЁМКОСТЬ ШПУЛИ (ММ)	РАМА	БОКОВАЯ ПАНЕЛЬ	РОТОР	ШПУЛЯ
EPXT-20	5.0:1	7+1	208	61	5	0.15/250, 0.20/140, 0.25/90	C-40X	GR	GR	AL
EPXT-30	5.0:1	7+1	249	69	8	0.20/300, 0.25/200, 0.30/130	C-40X	GR	GR	AL
EPXT-40	5.0:1	7+1	304	76	10	0.25/260, 0.30/180, 0.35/130	C-40X	GR	GR	AL
EPXT-55	5.0:1	7+1	316	87	12	0.30/300, 0.35/220, 0.40/170	C-40X	GR	GR	AL
HIGH SPEED										
EPXT-30S	6.0:1	7+1	255	85	8	0.20/300, 0.25/200, 0.30/130	C-40X	GR	GR	AL
EPXT-40S	6.0:1	7+1	310	94	10	0.25/260, 0.30/180, 0.35/130	C-40X	GR	GR	AL

SALINA



Специально разработанные для использования в соленой воде спиннинговые катушки Salina имеют жесткую конструкцию LITECAST от Okuma, систему Dual Force Drag для экстремальной тормозной способности и нашу запатентованную передачу высокой плотности со специальным коррозионно-стойким покрытием. В сочетании с высоким передаточным числом и индивидуальной алюминиевой ручкой вы получите одну из лучших катушек для морской рыбалки на рынке.

- Жесткая и коррозионностойкая конструкция LITECAST
- Высокопроизводительная система Dual Force Drag (DFD) Carbonite со смазкой Cal's drag
- Многодисковая регулировка фрикциона для более точных настроек
- Роликовый лесоукладывателя Even Flow с покрытием DLC
- Система стабилизации шестерни
- 6HPB + 1RB подшипники из коррозионностойкой нержавеющей стали
- CRC: Процесс нанесения антикоррозионного покрытия
- Двойной антиверс: система Quick-Set и храповик
- HDGII: Коррозионностойкий, High density gearing II
- Прецизионная машинная резка латунной шестерни
- Функция ручной блокировки для максимальной надежности
- Механически обработанный алюминий, двухцветная анодированная шпуля
- Механически обработанный алюминий, вкручивающаяся ручка
- Механически обработанный алюминий, двухцветный анодированный круглый knob



SALINA	Артикул	ПЕРЕДАТОЧНОЕ ЧИСЛО	КОЛ-ВО ПОДШИПНИКОВ	ВЕС	ДЛИННА ЛЕСКИ ЗА ОБОРОТ РУЧКИ	УСИЛИЕ НА ФРИКЦИОН (КГ)	ЛЕСОЁМКОСТЬ	РАМА	БОКОВАЯ ПАНЕЛЬ	РОТОР	ШПУЛЯ
SA-4000HA	5.8:1	6HPB+1RB	405	90	15	(MM/M) 0.25/280, 0.30/185, 0.35/130 (KG/M) 3.6/260, 4.5/210, 5.4/170 (PE NO/M) 1/470, 1.5/320, 2/235 (MM/M) 0.30/240, 0.35/170, 0.40/125	LC	LC	LC	AL	
SA-5000HA	5.8:1	6HPB+1RB	422	95	15	(KG/M) 4.5/270, 5.4/225, 6.3/195 (PE NO/M) 1.5/415, 2/305, 3/210 (MM/M) 0.40/230, 0.45/180, 0.50/140	LC	LC	LC	AL	
SA-6000HA	5.8:1	6HPB+1RB	432	101	15	(KG/M) 5.4/290, 7.3/200, 9.1/160 (PE NO/M) 2/395, 3/270, 4/215 (MM/M) 0.40/230, 0.45/180, 0.50/140	LC	LC	LC	AL	
SA-8000A	5.4:1	6HPB+1RB	650	103	20	(KG/M) 5.4/405, 7.3/275, 9.1/225 (PE NO/M) 3/380, 4/300, 5/240 (MM/M) 0.40/290, 0.45/220, 0.50/175	LC	LC	LC	AL	
SA-10000A	5.4:1	6HPB+1RB	666	112	20	(KG/M) 5.4/500, 7.3/340, 9.1/280 (PE NO/M) 4/375, 5/305, 6/230 (MM/M) 0.40/370, 0.45/290, 0.50/230	LC	LC	LC	AL	
SA-14000A	5.4:1	6HPB+1RB	668	116	20	(KG/M) 5.4/650, 7.3/440, 9.1/360 (NO/M) 6/285, 8/210, 10/160	LC	LC	LC	AL	



MAG-ALLOY CONSTRUCTION DESIGN

Конструкция Okuma LITECAST на 15% легче катушек Azores, сохраняя при этом максимальную прочность и долговечность.



DIAMOND-LIKE CARBON (DLC)

РОЛИК ЛЕСОУКЛАДЫВАТЕЛЯ EVEN FLOW С ПОКРЫТИЕМ DLC

Ролик лесоукладывателя EFR II с DLC-покрытием значительно снижает трение лески, позволяя леске более плавно скользить по этой гладкой поверхности, продлевая срок службы лески и предотвращая перекручивание лески.

CARBONITE HIGH OUTPUT DUAL FORCE DRAG (DFD) SYSTEM

DFD включает в себя обе поверхности шпули, чтобы максимизировать высокое сопротивление, эффективность и общую плавность хода. В верхней части шпули установлена, защищённая системой Hydro Block многодисковая карбоновая фрикционная система, которая работает в сочетании со вторичной фрикционной системой, установленной под шпулей. Равномерное давление применяется к обеим поверхностям шпули для максимальной стабильности и значительного увеличения выходного сопротивления по сравнению с традиционными системами с одинарным сопротивлением.



HIGH PERFORMANCE BEARING (HPB)

6 высококачественных шарикоподшипников обеспечивают катушкам Salina выдающуюся плавность хода и надежность при ловле в морской воде. Шарики, используемые в HPB, изготовлены из той же высококачественной нержавеющей стали, что и корпус подшипника.

GEARING STABILIZATION DESIGN

Непревзойденная стабильность шестерни для идеальной передачи вращения главной передачи: очень плавное вращение и высокая надежность.



TESORO

Катушки Tesoro Spinning обеспечивают рыболовов технологией гидроблокировки, которая лучше всего подходит для морской среды. Обладает 100% водонепроницаемым, прочным и легким алюминиевым корпусом, специально усиленными высокопрочными латунными шестернями, мощным карбоновыми тормозом со смазкой на полной системе Dual Force Drag- (DFD), позволяющей ловить крупную рыбу, такую как тунец и рыба-меч. Благодаря конструкции основного вала без трения, системе стабилизации шестерни и фрезерованной шестерни, все вращение кажется плавным и стабильным. Поверхность ролика специально обработана алмазоподобным углеродом (DLC), чтобы обеспечить максимальную гладкость вашей лески. Позволяя вам решать проблемы с крупной рыбой со спокойной душой в любое время.



- Алюминиевая рама
- Алюминиевый корпус, боковая пластина корпуса и ротор Cyclonic Flow Rotor
- Увеличенного размера фрезерованная главная шестерня
- Фрезерованный латунный пиньём, произведенный по технологии C6191
- Увеличенный титановый шток катушки для большей жесткости
- Высокопроизводительный фрикционный тормоз Dual Force Drag (DFD) Carbonite со смазкой Cal's drag
- Герметичный корпус для максимальной защиты
- Полностью водонепроницаемый корпус (погружение на 1 метр до 30 минут, рейтинг IPX7)
- Конструкция главного вала без трения
- Ролик лесоукладывателя с технологией Diamond Like Carbon - (DLC)
- 12HPB + 1RB коррозиестойких подшипника
- Система двойного антиверса для максимальной прочности и надежности
- Ввинчиваемая рукоятка из фрезерованного алюминия для дополнительной прочности
- CRC: процесс нанесения антикоррозионного покрытия
- Фрезерованная алюминиевая, двухцветная анодированная шпуля с бортиком LCS
- Сверхмощная, цельнотянутая алюминиевая дужка
- Схема стабилизации зубчатой передачи
- Тормозная система ротора работает в сочетании с ручным отключением (только для размеров 8000-20000)

Артикул	Передаточное число	кол-во подшипников	Вес	Длина лески за оборот ручки	Усилие на фрикцион (кг)	Лесоемкость	Корпус	Боковая панель	Ротор	Шпуля
TSR-8000PA	5.8:1	6HPB+1RB	405	90	25	(MM/M) 0.40/230, 0.45/180, 0.50/140 (NO/M) 5.0/275, 6.0/225, 8.0/160 (PE/M) 3.7380, 4/300, 5/240 (MM/M) 0.40/290, 0.45/220, 0.50/175	AL	AL	AL	AL
TSR-10000PA	4.9:1	6HPB+1RB	422	95	25	(NO/M) 6.0/280, 8.0/200, 10/160 (PE/M) 4.7375, 5/305, 6/230 (MM/M) 0.40/370, 0.45/290, 0.50/230	AL	AL	AL	AL
TSR-14000PA	4.9:1	6HPB+1RB	432	101	25	(NO/M) 1.0/210, 1.2/170, 1.4/140 (PE/M) 6.295, 8/210, 10/160 (MM/M) 0.50/320, 0.55/240, 0.60/215	AL	AL	AL	AL
TSR-18000PA	4.4:1	6HPB+1RB	650	103	25	(NO/M) 1.0/295, 1.2/240, 1.4/200 (PE/M) 5.755, 6/420, 8/295 (MM/M) 0.50/385, 0.60/280, 0.70/180	AL	AL	AL	AL
TSR-20000PA	4.4:1	6HPB+1RB	666	112	25	(NO/M) 1.0/355, 1.4/240, 1.8/180 (PE/M) 5/665, 6/500, 8/355	AL	AL	AL	AL

КОНСТРУКЦИЯ КОРПУСА ALUMILITE АЛЮМИНИЕВЫЙ КОРПУС, КРЫШКА КОРПУСА И РОТОР CYCLONIC FLOW

Конструкция Alumilite включает в себя технологию Okuma жесткого алюминиевого корпуса для спиннинговых, троллинговых и нахлыстовых катушек. Алюминиевые рамы прочнее и жестче и могут выдерживать большую нагрузку и крутящий момент, чем традиционные графитовые рамы. Эти легкие литые под давлением алюминиевые рамы обеспечивают более точные допуски для точного выравнивания шестерен, максимальной дальности заброса и максимальной долговечности.



ФРЕЗЕРОВАННАЯ УВЕЛИЧЕННОГО РАЗМЕРА ГЛАВНАЯ ШЕСТЕРНЯ ИЗ СПЛАВА

В рамках традиционного высокопрочного HDGII Okuma увеличила главную передачу, чтобы обеспечить большую прочность и более высокое передаточное число. Возьмем, к примеру, размер 10000, главная шестерня механизма Tesoro больше обычного на 12%.



DIAMOND-LIKE CARBON (DLC) РОЛИКОВАЯ СИСТЕМА EVEN FLOW С ПОКРЫТИЕМ DLC

EFR II с DLC-покрытием значительно снижает трение лески, позволяя леске более плавно скользить по этой гладкой поверхности, продлевая срок службы лески и предотвращая перекручивание.



УВЕЛИЧЕННЫЙ ТИТАНОВЫЙ ВАЛ КАТУШКИ УВЕЛИЧИВАЕТ ЖЕСТКОСТЬ



СВЕРХПРОЧНАЯ, ЦЕЛЬНАЯ АЛЮМИНИЕВАЯ ДУЖКА

Цельная дужка представляет собой бесшовную конструкцию, которая уменьшает трение на дужке и обеспечивает беспрепятственный вход лески в ролик.

Ceymar HD



Совершенно новый Ceymar HD спроектирован и разработан на основе концепции Power! Ceymar HD оснащен HDG-II – высокой плотностью, увеличенным размером главной шестерни, алюминиевой винчивающейся рукояткой и системой стабилизации работ шестерни, обеспечивающей максимальную прочность и мощность при ловле рыбы. Кроме того, главный шток со сниженным трением эффективно снижает сопротивление вращению, обеспечивая не только прочность, но и непревзойденный вес и гладкость хода.

- HDG-II: Крупногабаритная передача высокой плотности
- EFR-II: Идеально гладкий ролик лесоукладывателя с покрытием DLC
- Легкая вкручивающаяся алюминиевая рукоятка
- Конструкция стабилизации работы шестерёнок
- Конструкция главного вала без трения
- Фрезерованная латунная шестерни
- Сверхпрочная алюминиевая душка лесоукладывателя
- Подтормаживатель ротора
- Легкая, фрезерованная алюминиевая шпуля
- Многодисковая японская система фрикционного тормоза с промасленным войлоком
- 7+1 подшипника для максимальной гладкости
- Мгновенный тормоз обратного хода



HDG-II: ГЛАВНАЯ ШЕСТЕРНЯ HIGH DENSITY GEARING II УВЕЛИЧЕННОГО РАЗМЕРА

В оригинальном высокопрочном HDG-II Okuma увеличила размер главной шестерни, чтобы обеспечить лучшую прочность. Если взять в качестве примера типоразмеры 3000, то главная шестерня Ceymar HD больше стандартной шестерни на 7%.



DIAMOND-LIKE CARBON (DLC) РОЛИК ЛЕСОУКЛАДЫВАТЕЛЯ С ПОКРЫТИЕМ DLC

EFR II с покрытием DLC значительно снижает трение лески, позволяя проходить более плавно по этой гладкой поверхности, продлевая срок службы лески и предотвращая её перекручивание.



ЛЁГКАЯ, ВКРУЧИВАЮЩАЯСЯ, ВЫТОЧЕННАЯ ИЗ АЛЮМИНИЯ РУЧКА

КОНСТРУКЦИЯ СТАБИЛИЗАЦИИ МЕХАНИЗМА

Обеспечивает превосходную поддержку верхней, средней и нижней части ведущей шестерни, делая ее чрезвычайно надёжной и долговечной.



СНИЖЕНИЕ ТРЕНИЯ ГЛАВНОГО ВАЛА

большинстве катушек, когда основной вал перемещается вверх и вниз, внутри ведомой шестерни создается большая область трения, что вызывает сопротивление при повороте рукоятки. Чтобы уменьшить сопротивление и обеспечить плавный ход, мы сделали выемку в центре шестерни, чтобы уменьшить трение с валом. Это изменение ведомой шестерни обеспечивает максимальную стабилизацию и отсутствие трения при вращении рукоятки

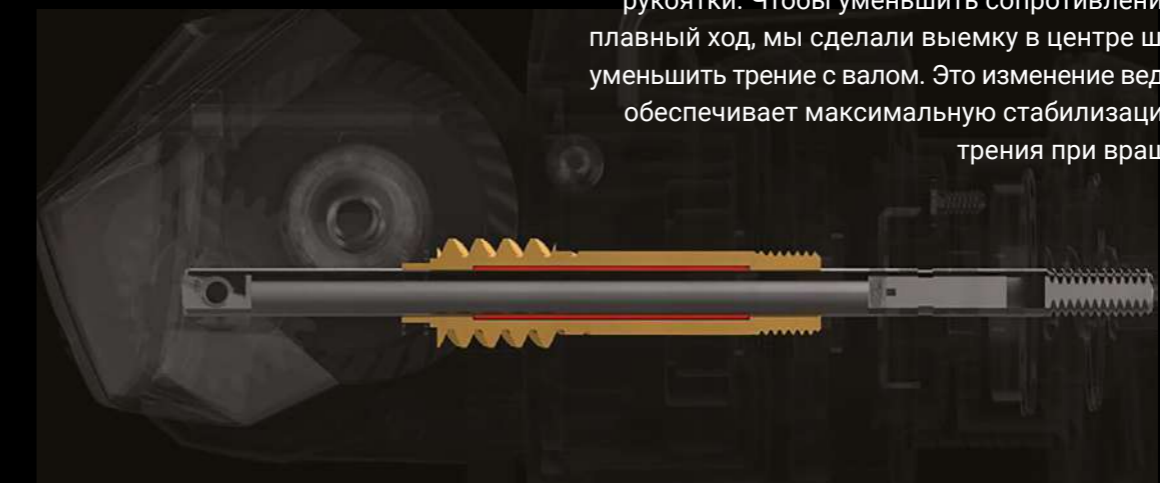

CEYMAR HD

Артикул	Передаточное число	кол-во подшипников	вес (г)	длина лески за оборот ручки (см)	усилие на фрикцион (кг)	лесоемкость	корпус	боковая панель	ротор	шпуля
CHD-1000A	5.2:1	7BV+1BV	196	68	5	(MM/M) 0.15/255, 0.20/140, 0.25/90 (KG/M) 0.9/260, 1.8/135, 2.7/100 (NO/M) 1.0/210, 1.5/135, 2.0/100	GR	GR	GR	AL
CHD-1000HA	6.0:1	7BV+1BV	196	79	5	(MM/M) 0.15/255, 0.20/140, 0.25/90 (KG/M) 0.9/260, 1.8/135, 2.7/100 (NO/M) 1.0/210, 1.5/135, 2.0/100 PE NO 0.4(0.104MM)-100M	GR	GR	GR	AL
CHD-1000SA	5.2:1	7BV+1BV	196	68	5	PE NO 0.6(0.128MM)-60M PE NO 0.8(0.148MM)-100M PE NO 0.4(0.104MM)-100M	GR	GR	GR	AL
CHD-2500A	5.3:1	7BV+1BV	235	78	6	(KG/M) 2.7/180, 3.6/150, 4.5/120 (NO/M) 2.0/180, 2.5/150, 3.0/120 (MM/M) 0.20/250, 0.25/165, 0.30/110	GR	GR	GR	AL
CHD-2500HA	6.0:1	7BV+1BV	235	88	6	(KG/M) 2.7/180, 3.6/150, 4.5/120 (NO/M) 2.0/180, 2.5/150, 3.0/120 PE NO 0.6(0.128MM)-210M	GR	GR	GR	AL
CHD-3000A	5.3:1	7BV+1BV	235	78	6	(KG/M) 2.7/220, 3.6/185, 4.5/150 (NO/M) 2.0/220, 2.5/185, 3.0/150 (MM/M) 0.20/310, 0.25/200, 0.30/130	GR	GR	GR	AL
CHD-3000HA	6.0:1	7BV+1BV	235	88	6	(KG/M) 2.7/220, 3.6/185, 4.5/150 (NO/M) 2.0/220, 2.5/185, 3.0/150 PE NO 0.6(0.128MM)-210M	GR	GR	GR	AL
CHD-3000SA	5.3:1	7BV+1BV	234	78	6	PE NO 0.8(0.148MM)-150M PE NO 1.0(0.165MM)-125M PE NO 0.6(0.128MM)-210M	GR	GR	GR	AL
CHD-3000SHA	6.0:1	7BV+1BV	234	88	6	PE NO 0.8(0.148MM)-150M PE NO 1.0(0.165MM)-125M (MM/M) 0.25/280, 0.30/185, 0.35/130	GR	GR	GR	AL
CHD-4000A	5.2:1	7BV+1BV	273	83	9	(KG/M) 3.6/260, 4.5/210, 5.4/170 (NO/M) 2.5/260, 3.0/210, 4.0/150 (MM/M) 0.25/280, 0.30/180, 0.35/130	GR	GR	GR	AL
CHD-4000XA	6.2:1	7BV+1BV	273	99	9	(KG/M) 3.6/260, 4.5/210, 5.4/170 (NO/M) 2.5/260, 3.0/210, 4.0/150 (MM/M) 0.30/240, 0.35/180, 0.4/125	GR	GR	GR	AL
CHD-C5000A	5.2:1	7BV+1BV	276	88	9	(KG/M) 4.5/270, 5.4/225, 6.3/195 (NO/M) 3.5/225, 4.0/195, 5.0/150	GR	GR	GR	AL

Ceymar XT

- Многодисковый фрикцион на основе войлочных шайб, обработанных японским смазывающим составом
- 7BB+1RB для максимальной плавности хода и надёжности, 6BB+1RB в размере 10
- Роликовый подшипник антиреверса Quick-Set
- Латунная шестерня прецизионной машинной обработки
- Коррозионно-стойкий графитовый корпус
- Жесткая конструкция рукоятки из кованого цинка с черным анодированием
- Эргономичная ручка из TPE для комфорта рыболова
- Прецизионная эллиптическая система передачи
- Шпуля из обработанного алюминия с двухцветным анодированием
- Сверхпрочная алюминиевая дужка лесокладывателя
- RESII: компьютерная балансировка ротора
- Система контроля лески на шпуле для лучшего заброса лески
- Алюминиевая рукоятка с накладкой из EVA
- Пластиковый зажим для лески
- Запасная алюминиевая шпуля



CEYMAR XT

МОДЕЛЬ	ПЕРЕДАТОЧНОЕ ЧИСЛО	ПОДШИПНИКИ	ВЕС (Г)	ДЛИНА ЛЕСКИ ЗА ОБОРОТ РУКОЯТКИ	МАКС. НАГРУЗКА ФРИКЦИОНА (КГ)	ЛЕСОЁМКОСТЬ ШПУЛИ (ММ)	РАМА	БОКОВАЯ ПАНЕЛЬ	РОТОР	ШПУЛЯ	ДОП. ШПУЛЯ
FRONT DRAG											
CXT-10FD	5.0:1	6+1	170	55.4	3	0.10/260, 0.14/150, 0.16/115	GR	GR	GR	AL	AL
CXT-20	5.0:1	6+1	196	61	3	0.15/250, 0.20/140, 0.25/90	GR	GR	GR	AL	AL
CXT-25FD	5.0:1	7+1	227	65.5	7	0.15/295, 0.20/170, 0.25/110	GR	GR	GR	AL	AL
CXT-30FD	5.0:1	7+1	232	65.5	7	0.20/200, 0.25/130, 0.30/100	GR	GR	GR	AL	AL
CXT-35FD	5.0:1	7+1	269	76.2	8	0.25/195, 0.30/135, 0.35/100	GR	GR	GR	AL	AL
CXT-40FD	5.0:1	7+1	283	76.2	8	0.25/240, 0.30/170, 0.35/125	GR	GR	GR	AL	AL
CXT-55FD	4.5:1	7+1	403	79.0	15	0.30/325, 0.35/240, 0.40/185	GR	GR	GR	AL	AL
CXT-65FD	4.8:1	7+1	586	97.3	16	0.35/340, 0.40/265, 0.50/160	GR	GR	GR	AL	AL
REAR DRAG											
CXTR-30	5.0:1	7+1	232	65.5	7	0.20/200, 0.25/130, 0.30/100	GR	GR	GR	AL	AL
CXTR-40	5.0:1	7+1	283	76.2	8	0.25/240, 0.30/170, 0.35/125	GR	GR	GR	AL	AL

EPIXOR LS

- TCA: C40x карбон Torsion Control Armor – прочность и лёгкость корпуса
- Многодисковый фрикцион на основе войлочных шайб, обработанных японским смазывающим составом
- Подшипники 5BB+1RB из нержавеющей стали
- Антиреверсный подшипник Quick-Set
- Латунная шестерня прецизионной машинной обработки
- Система медленного колебания для улучшения укладки лески
- Корпус и ротор из коррозионно-стойкого графита
- CFR: Cyclonic Flow Rotor
- Прочная металлическая рукоятка
- Шпуля из обработанного алюминия с двухцветным анодированием и кромкой LCS
- Сверхпрочная цельнолитая алюминиевая дужка лесокладывателя
- RESII: компьютерная балансировка ротора



EPIXOR LS

МОДЕЛЬ	ПЕРЕДАТОЧНОЕ ЧИСЛО	ПОДШИПНИКИ	ВЕС (Г)	ДЛИНА ЛЕСКИ ЗА ОБОРОТ РУКОЯТКИ	МАКС. НАГРУЗКА ФРИКЦИОНА (КГ)	ЛЕСОЁМКОСТЬ ШПУЛИ (ММ)	РАМА	БОКОВАЯ ПАНЕЛЬ	РОТОР	ШПУЛЯ	
EPL-20	5.0:1	5+1	216	61	5	0.15/250, 0.20/140, 0.25/90	C-40X	GR	GR	AL	
EPL-30	5.0:1	5+1	258	69	8	0.2/300, 0.25/200, 0.3/130	C-40X	GR	GR	AL	
EPL-40	5.0:1	5+1	315	76	10	0.25/260, 0.30/180, 0.35/130	C-40X	GR	GR	AL	
EPL-55	5.0:1	5+1	327	87	12	0.30/300, 0.35/220, 0.40/170	C-40X	GR	GR	AL	
HIGH-SPEED SPINNING REELS											
EPL-30S	6.0:1	5+1	264	85	8	0.20/300, 0.25/200, 0.30/130	C-40X	GR	GR	AL	
EPL-40S	6.0:1	5+1	320	94	10	0.25/260, 0.30/180, 0.35/130	C-40X	GR	GR	AL	

Ceymar TG

- Многодисковый фрикцион с системой шайб из углеродного волокна
- 7BB+1RB для максимальной эффективности и надёжности
- Роликовый подшипник антиреверса Quick-Set
- Латунная шестерня прецизионной машинной обработки
- Коррозионно-стойкие корпус, боковая пластина и ротор
- CFR: Cyclonic Flow Rotor
- Система автоматического включения/выключения в моделях TGF
- Прочная металлическая рукоятка
- Удобная ручка из EVA для комфортной подмотки
- Прецизионная эллиптическая система передачи
- Алюминиевая анодированная шпуля
- Сверхпрочная алюминиевая дужка лесокладывателя
- RESII: компьютерная балансировка ротора
- На катушки Сеумар TG предоставляется годовая ограниченная гарантия



TG-4000



CEYMAR TACTICAL GREEN

МОДЕЛЬ	ПЕРЕДАТОЧНОЕ ЧИСЛО	ПОДШИПНИКИ	ВЕС (Г)	ДЛИНА ЛЕСКИ ЗА ОБОРОТ РУКОЯТКИ	МАКС. НАГРУЗКА ФРИКЦИОНА (КГ)	ЛЕСОЁМКОСТЬ ШПУЛИ (ММ)	РАМА	БОКОВАЯ ПАНЕЛЬ	РОТОР	ШПУЛЯ
CEYMAR TG SPINNING REELS										
TG-500	5.0:1	6BB+1RB	170	61	4	0.15/145, 0.20/80, 0.25/50	GR	GR	SMA	AL
TG-1000	5.0:1	6BB+1RB	190	66	5	0.15/250, 0.20/140, 0.25/90	GR	GR	SN	AL
TG-3000	5.0:1	7BB+1RB	232	66	9	0.20/265, 0.25/170, 0.30/115	GR	GR	SMA	AL
TG-4000	5.0:1	7BB+1RB	283	76	9	0.25/260, 0.30/180, 0.35/135	GR	GR	SMA	AL
EPL-30S	6.0:1	5+1	264	85	8	0.20/300, 0.25/200, 0.30/130	C-40X	GR	GR	AL
EPL-40S	6.0:1	5+1	320	94	10	0.25/260, 0.30/180, 0.35/130	C-40X	GR	GR	AL

AVENGER

- Многодисковый фрикцион на основе войлочных шайб, обработанных японским смазывающим составом
- 6BB+1RB для максимальной плавности хода и надёжности
- Роликовый подшипник антиреверса Quick-Set
- Латунная шестерня с прецизионной машинной обработкой
- Корпус и ротор из графита, устойчивого к коррозии
- CFR: Cyclonic Flow Rotor
- Прецизионная система эллиптических шестерен



AV-3000



AV-8000



AVENGER

МОДЕЛЬ	ПЕРЕДАТОЧНОЕ ЧИСЛО	ПОДШИПНИКИ	ВЕС (Г)	ДЛИНА ЛЕСКИ ЗА ОБОРОТ РУКОЯТКИ	МАКС. НАГРУЗКА ФРИКЦИОНА (КГ)	ЛЕСОЁМКОСТЬ ШПУЛИ (ММ)	РАМА	БОКОВАЯ ПАНЕЛЬ	РОТОР	ШПУЛЯ
AVENGER SPINNING REELS										
AV-500A	5.0:1	6+1	175	55	3	0.15/145, 0.20/80, 0.25/50	GR	GR	GR	AL
AV-1000A	5.0:1	6+1	195	61	3	0.15/250, 0.20/140, 0.25/90	GR	GR	GR	AL
AV-2500	5.0:1	6+1	224	66	7	0.20/230, 0.25/150, 0.30/105	GR	GR	GR	AL
AV-3000	5.0:1	6+1	220	66	7	0.20/265, 0.25/170, 0.30/115	GR	GR	GR	AL
AV-4000	5.0:1	6+1	283	76	8	0.25/260, 0.30/180, 0.35/135	GR	GR	GR	AL
AV-6000	4.5:1	6+1	400	79	15	0.30/275, 0.35/200, 0.40/155	GR	GR	GR	AL
AV-8000	4.8:1	6+1	572	97	16	0.40/210, 0.45/165, 0.50/135	GR	GR	GR	AL
AV-10000	4.8:1	6+1	557	97	16	0.40/255, 0.45/200, 0.50/165	GR	GR	GR	AL
AV-14000	4.8:1	6+1	600	109	16	0.40/370, 0.45/290, 0.50/230	GR	GR	GR	AL

TOMCAT

- Коррозионно-стойкий графитовый корпус
- 6 шарикоподшипников+1 роликовый подшипник
- Система бесконечного антиреверса Quick-Set
- Латунная шестерня с машинной насечкой
- Прецизионная эллиптическая система передачи
- Многодисковый фрикцион на основе войлочных шайб, обработанных японским смазывающим составом
- DFD (Dual Force Drag): Система двустороннего фрикционного тормоза
- RESII: компьютерная балансировка ротора
- Система выравнивания намотки
- Прочная функциональная рукоятка
- Ручка TPE Ergo grip
- Алюминиевая шпуля двух тонов
- Круглая металлическая клипса для лески



TOMCAT										
МОДЕЛЬ	ПЕРЕДАТОЧНОЕ ЧИСЛО	ПОДШИПНИКИ	ВЕС (Г)	ДЛИНА ЛЕСКИ ЗА ОБОРОТ РУКОЯТКИ	МАКС. НАГРУЗКА ФРИКЦИОНА (КГ)	ЛЕСОЁМКОСТЬ ШПУЛИ (ММ)	РАМА	БОКОВАЯ ПАНЕЛЬ	РОТОР	ШПУЛЯ
TMC-3000	5.0:1	6+1	236	66	7	0.20/265, 0.25/170, 0.30/115	GR	GR	GR	AL
TMC-4000	5.0:1	6+1	301	76	8	0.25/260, 0.30/180, 0.35/135	GR	GR	GR	AL
TMC-6000	4.5:1	6+1	445	79	15	0.30/275, 0.35/200, 0.40/155	GR	GR	GR	AL
TMC-8000	4.8:1	6+1	631	97	16	0.40/210, 0.45/165, 0.50/135	GR	GR	GR	AL
TMC-14000	4.8:1	6+1	687	109	18 (DFD)	0.40/370, 0.45/290, 0.50/230	GR	GR	GR	AL
TMC-16000	4.8:1	6+1	668	109	16	0.40/420, 0.45/335, 0.50/270	GR	GR	GR	AL

SCORPIO

- Коррозионно-стойкий графитовый корпус
- Эксклюзивная металлическая черно-фиолетовая расцветка
- 4 шарикоподшипника+1 роликовый подшипник
- Система бесконечного антиреверса Quick Set
- CFR: Cyclonic Flow Rotor
- Алюминиевая шпуля машинной обработки
- Графитовая запасная шпуля
- Гладкая поверхность обода шпули
- Оцинкованная ручка
- Плоская рукоятка из TPE
- Прецизионная эллиптическая система передачи
- Обработанная латунная шестерня
- Анодированная дужка лесоукладывателя
- RESII: компьютерная балансировка ротора
- Ролик лескесоукладывателя Even Flow
- Многодисковый фрикцион на основе войлочных шайб, обработанных японским смазывающим составом



SCORPIO										
МОДЕЛЬ	ПЕРЕДАТОЧНОЕ ЧИСЛО	ПОДШИПНИКИ	ВЕС (Г)	ДЛИНА ЛЕСКИ ЗА ОБОРОТ РУКОЯТКИ	МАКС. НАГРУЗКА ФРИКЦИОНА (КГ)	ЛЕСОЁМКОСТЬ ШПУЛИ (ММ)	РАМА	БОКОВАЯ ПАНЕЛЬ	РОТОР	ШПУЛЯ
SP1000S-A	5.0:1	4+1	218	61	3	PE0.4(0.104)-100M / PE0.6(0.128)-60M	GR	GR	GR	AL
SP1000-A	5.0:1	4+1	209	61	3	PE0.8(0.148)-40M / 0.15/255, 0.20/140, 0.25/90	GR	GR	GR	AL
SP3000S-A	5.0:1	4+1	235	66	7	PE0.6(0.128)-210M / PE0.8(0.148)-150M	GR	GR	GR	AL
SP3000-A	5.0:1	4+1	235	66	7	PE1.0(0.165)-125M / 0.20/310, 0.25/200, 0.30/135	GR	GR	GR	AL
SP4000-A	5.0:1	4+1	302	76	8	0.25/280, 0.30/185, 0.35/130	GR	GR	GR	AL
SP5000-A	5.0:1	4+1	288	76	8	0.30/240, 0.35/170, 0.40/125	GR	GR	GR	AL
SP6000-A	4.5:1	4+1	432	79	15	0.30/315, 0.35/220, 0.40/165	GR	GR	GR	AL

ALTERA

- Коррозионно-стойкий графитовый корпус
- 3 шарикоподшипника+1 роликовый подшипник
- Система бесконечного антиверса Quick-Set
- Латунная шестерня с механической обработкой
- Шпуля из анодированного алюминия с двухтоновой обработкой
- RESII: компьютерная балансировка ротора
- Прочная металлическая рукоятка
- Кноб из TPE (Т-образная форма на размерах 55 и 65)
- Многодисковый фрикцион на основе войлочных шайб, обработанных японским смазывающим составом



ALTERA

МОДЕЛЬ	ПЕРЕДАТОЧНОЕ ЧИСЛО	ПОДШИПНИКИ	ВЕС (Г)	ДЛИНА ЛЕСКИ ЗА ОБОРОТ РУКОЯТКИ	МАКС. НАГРУЗКА ФРИКЦИОНА (КГ)	ЛЕСОЁМКОСТЬ ШПУЛИ (ММ)	РАМА	БОКОВАЯ ПАНЕЛЬ	РОТОР	ШПУЛЯ
ATE-20	4.8:1	3+1	203	61	5	0.15/250, 0.20/140, 0.25/90	GR	GR	GR	AL
ATE-30	5.0:1	3+1	240	71	7	0.20/300, 0.25/200, 0.30/130	GR	GR	GR	AL
ATE-40	5.0:1	3+1	260	85	8	0.25/260, 0.30/180, 0.35/130	GR	GR	GR	AL
ATE-45	5.0:1	3+1	295	79	9	0.30/240, 0.35/170, 0.40/125	GR	GR	GR	AL
ATE-55	4.5:1	3+1	430	83	14	0.30/300, 0.35/220, 0.40/170	GR	GR	GR	AL
ATE-65	4.5:1	3+1	430	87	14	0.40/220, 0.45/170, 0.50/140	GR	GR	GR	AL

SAFINA PRO

- Коррозионно-стойкий графитовый корпус
- CFR: Cyclonic Flow Rotor
- 3 шарикоподшипника+1 роликовый подшипник
- Система антиверса Quick-Set
- Латунная шестерня машинной обработки
- ESII: компьютерная балансировка ротора
- Система выравнивания
- Многодисковый фрикцион на основе войлочных шайб, обработанных японским смазывающим составом
- Т-образная ручка от размера 4000 и далее
- Прецизионная эллиптическая система передачи
- Функциональная, прочная рукоятка
- Двухцветная алюминиевая шпуля
- Новая графитовая рукоятка



SNP-4000



SAFINA PRO

МОДЕЛЬ	ПЕРЕДАТОЧНОЕ ЧИСЛО	ПОДШИПНИКИ	ВЕС (Г)	ДЛИНА ЛЕСКИ ЗА ОБОРОТ РУКОЯТКИ	МАКС. НАГРУЗКА ФРИКЦИОНА (КГ)	ЛЕСОЁМКОСТЬ ШПУЛИ (ММ)	РАМА	БОКОВАЯ ПАНЕЛЬ	РОТОР	ШПУЛЯ
SNP-2500	5.0:1	3+1	224	66	7	0.20/230, 0.25/150, 0.30/105	GR	GR	GR	AL
SNP-3000	5.0:1	3+1	219	66	7	0.20/265, 0.25/170, 0.30/115	GR	GR	GR	AL
SNP-4000	5.0:1	3+1	282	76	8	0.25/260, 0.30/180, 0.35/135	GR	GR	GR	AL
SNP-6000	4.5:1	3+1	410	79	15	0.30/275, 0.35/200, 0.40/155	GR	GR	GR	AL
SNP-8000	4.8:1	3+1	570	97	16	0.40/210, 0.45/165, 0.50/135	GR	GR	GR	AL
SNP-14000	4.8:1	3+1	599	109	16	0.40/370, 0.45/290, 0.50/230	GR	GR	GR	AL

SAFINA

- Коррозионно-стойкий графитовый корпус
- CFR: Cyclonic Flow Rotor
- 1 шарикоподшипник + 1 роликовый подшипник
- Система бесконечного антиверса Quick-Set
- Латунная шестерня машинной обработки
- Точная эллиптическая система передачи
- ESII: компьютерная балансировка ротора
- Система выравнивания укладки
- Многодисковый фрикцион на основе войлочных шайб, обработанных японским смазывающим составом
- Т-образная ручка от размера 8000 и выше
- Двухцветная алюминиевая шпуля
- Новая графитовая рукоятка



SN-3000



SAFINA

МОДЕЛЬ	ПЕРЕДАТОЧНОЕ ЧИСЛО	ПОДШИПНИКИ	ВЕС (Г)	ДЛИНА ЛЕСКИ ЗА ОБОРОТ РУКОЯТКИ	МАКС. НАГРУЗКА ФРИКЦИОНА (КГ)	ЛЕСОЁМКОСТЬ ШПУЛИ (ММ)	РАМА	БОКОВАЯ ПАНЕЛЬ	РОТОР	ШПУЛЯ
SN-2500	5.0:1	1+1	221	66	7	0.20/230, 0.25/150, 0.30/105	GR	GR	GR	AL
SN-3000	5.0:1	1+1	217	66	7	0.20/265, 0.25/170, 0.30/115	GR	GR	GR	AL
SN-4000	5.0:1	1+1	281	76	8	0.25/260, 0.30/180, 0.35/135	GR	GR	GR	AL
SN-6000	4.5:1	1+1	398	79	15	0.30/275, 0.35/200, 0.40/155	GR	GR	GR	AL
SN-8000	4.8:1	1+1	570	97	16	0.40/210, 0.45/165, 0.50/135	GR	GR	GR	AL
SN-14000	4.8:1	1+1	598	109	16	0.40/370, 0.45/290, 0.50/230	GR	GR	GR	AL

SOLARIS

- Коррозионно-стойкий графитовый корпус
- 5 шарикоподшипников+1 роликовый подшипник
- Рукоятка EVA 3000, плоская ручка TPE C4000, TPE; Tape 5000/6000
- Система бесконечного антиверса Quick Set
- Алюминиевая черная шпуля с синим анодированием
- Оцинкованная ручка
- Латунная шестерня с механической обработкой
- RESII: компьютерная балансировка ротора
- Ролик лескоукладывателя Even Flow



SLS-3000

SOLARIS

МОДЕЛЬ	ПЕРЕДАТОЧНОЕ ЧИСЛО	ПОДШИПНИКИ	ВЕС (Г)	ДЛИНА ЛЕСКИ ЗА ОБОРОТ РУКОЯТКИ	МАКС. НАГРУЗКА ФРИКЦИОНА (КГ)	ЛЕСОЁМКОСТЬ ШПУЛИ (ММ)	РАМА	БОКОВАЯ ПАНЕЛЬ	РОТОР	ШПУЛЯ
SLS-3000	5.0:1	5+1	240	71	7	0.20/300, 0.25/200, 0.30/130	GR	GR	GR	AL
SLS-C4000	5.0:1	5+1	260	85	8	0.25/260, 0.30/180, 0.35/130	GR	GR	GR	AL
SLS-5000	5.0:1	5+1	295	79	9	0.30/240, 0.35/170, 0.40/125	GR	GR	GR	AL
SLS-6000	4.5:1	5+1	430	83	14	0.30/300, 0.35/220, 0.40/170	GR	GR	GR	AL

JAW

- Многодисковый фрикцион на основе войлочных шайб, обработанных японским смазывающим составом
- 3 шарикоподшипника+1 роликовый подшипник
- Латунная шестерня с прецизионной машинной обработкой
- Корпус и ротор из коррозионно-стойкого графита
- Обработанная Алюминиевая анодированная шпуля
- Коррозионно-стойкая дужка лесоукладывателя из нержавеющей стали
- RESII: компьютерная балансировка ротора



JAW-30

JAW

МОДЕЛЬ	ПЕРЕДАТОЧНОЕ ЧИСЛО	ПОДШИПНИКИ	ВЕС (Г)	ДЛИНА ЛЕСКИ ЗА ОБОРОТ РУКОЯТКИ	МАКС. НАГРУЗКА ФРИКЦИОНА (КГ)	ЛЕСОЁМКОСТЬ ШПУЛИ (ММ)	РАМА	БОКОВАЯ ПАНЕЛЬ	РОТОР	ШПУЛЯ
JAW-20	4.8:1	3+1	199	61	5	0.15/250, 0.20/140, 0.25/90	GR	GR	GR	AL
JAW-30	5.0:1	3+1	233	71	7	0.20/300, 0.25/200, 0.30/130	GR	GR	GR	AL
JAW-40	5.0:1	3+1	259	85	8	0.25/260, 0.30/180, 0.35/130	GR	GR	GR	AL
JAW-45	5.0:1	3+1	290	79	9	0.30/240, 0.35/170, 0.40/125	GR	GR	GR	AL
JAW-55	4.5:1	3+1	422	83	14	0.30/300, 0.35/220, 0.40/170	GR	GR	GR	A

ALARIS

- Многодисковый фрикцион на основе войлочных шайб, обработанных японским смазывающим составом
- 3 шарикоподшипника+1 роликовый подшипник
- Быстроустанавливаемый подшипник антиверса
- Латунная шестерня с точной машинной обработкой
- Коррозионно-стойкий графитовый корпус и ротор
- Жесткая металлическая конструкция рукоятки для прочности
- Обработанный алюминий, анодированная в два тона шпуля с кромкой LCS
- Коррозионно-стойкая проволока для подсачека из нержавеющей стали
- RESII: компьютерная балансировка ротора



ALS-30

ALARIS

МОДЕЛЬ	ПЕРЕДАТОЧНОЕ ЧИСЛО	ПОДШИПНИКИ	ВЕС (Г)	ДЛИНА ЛЕСКИ ЗА ОБОРОТ РУКОЯТКИ	МАКС. НАГРУЗКА ФРИКЦИОНА (КГ)	ЛЕСОЁМКОСТЬ ШПУЛИ (ММ)	РАМА	БОКОВАЯ ПАНЕЛЬ	РОТОР	ШПУЛЯ
STANDARD SPEED SPINNING REELS										
ALS-20	4.8:1	3+1	204	61	5	0.15/250, 0.20/140, 0.25/90	GR	GR	GR	AL
ALS-30	5.0:1	3+1	237	71	7	0.20/300, 0.25/200, 0.30/130	GR	GR	GR	AL
ALS-40	5.0:1	3+1	260	85	8	0.25/260, 0.30/180, 0.35/130	GR	GR	GR	AL
ALS-45	5.0:1	3+1	295	79	9	0.30/240, 0.35/170, 0.40/125	GR	GR	GR	AL
ALS-55	4.5:1	3+1	422	83	14	0.30/300, 0.35/220, 0.40/170	GR	GR	GR	AL
ALS-65	4.5:1	3+1	427	87	14	0.40/220, 0.45/170, 0.50/140	GR	GR	GR	AL

Модель: ALS-40 Wide Rotor

Pink Pearl V2

- Корпус и ротор из коррозионно-стойкого графита
- 1+1 шарикоподшипник
- Роликовый подшипник с быстрой установкой антиверса
- Алюминиевая двухтоновая анодированная шпуля
- Многодисковые войлочные шайбы из японского промасленного войлока
- RESII: компьютерная балансировка ротора
- Ручка из TPE soft touch



PP2-3000

PINK PEARL V2

МОДЕЛЬ	ПЕРЕДАТОЧНОЕ ЧИСЛО	ПОДШИПНИКИ	ВЕС (Г)	ДЛИНА ЛЕСКИ ЗА ОБОРОТ РУКОЯТКИ	МАКС. НАГРУЗКА ФРИКЦИОНА (КГ)	ЛЕСОЁМКОСТЬ ШПУЛИ (ММ)	РАМА	БОКОВАЯ ПАНЕЛЬ	РОТОР	ШПУЛЯ
PP2-3000	5.0:1	1+1	216	71	7	0.20/300, 0.25/200, 0.30/130	GR	GR	GR	AL

AZAKI

- Коррозионно-стойкий графитовый корпус
- 1 шарикоподшипник + 1 роликовый подшипник
- Система антиреверса Quick-Set
- RESII: компьютерная балансировка ротора
- Дизайнерская графитовая рукоятка
- Ручка ABS (Т-образная форма на размерах 55 и 65)
- Многодисковый фрикцион на основе войлочных шайб, обработанных японским смазывающим составом
- Латунная шестерня с машинной обработкой
- Алюминиевая шпуля



Azaki-40

AZAKI

МОДЕЛЬ	ПЕРЕДАТОЧНОЕ ЧИСЛО	ПОДШИПНИКИ	ВЕС (Г)	ДЛИНА ЛЕСКИ ЗА ОБОРОТ РУКОЯТКИ	МАКС. НАГРУЗКА ФРИКЦИОНА (КГ)	ЛЕСОЁМКОСТЬ ШПУЛИ (ММ)	РАМА	БОКОВАЯ ПАНЕЛЬ	РОТОР	ШПУЛЯ
AZAKI-20	4.8:1	1+1	187	61	5	0.15/250, 0.20/140, 0.25/90	GR	GR	GR	AL
AZAKI-30	5.0:1	1+1	216	71	7	0.20/300, 0.25/200, 0.30/130	GR	GR	GR	AL
AZAKI-40	5.0:1	1+1	242	85	8	0.25/260, 0.30/180, 0.35/130	GR	GR	GR	AL
AZAKI-45	5.0:1	1+1	274	79	9	0.30/240, 0.35/170, 0.40/125	GR	GR	GR	AL
AZAKI-55	4.5:1	1+1	404	83	14	0.30/300, 0.35/220, 0.40/170	GR	GR	GR	AL
AZAKI-65	4.5:1	1+1	405	87	14	0.40/220, 0.45/170, 0.50/140	GR	GR	GR	AL
AZAKI-30/40 WINDED WITH BRAIDED LINE										
AZAKI-30 BRAIDED	5.0:1	1+1	226	71	7	0.20/300, 0.25/200, 0.30/130	GR	GR	GR	AL
AZAKI-40 BRAIDED	5.0:1	1+1	257	85	8	0.25/260, 0.30/180, 0.35/130	GR	GR	GR	AL

Carbonite Match

- Корпус и ротор из коррозионно-стойкого графита
- 1+1 шарикоподшипник
- Быстроустанавливаемый антиреверсный роликовый подшипник
- Графитовая шпуля
- CFR: Cyclonic Flow Rotor
- RESII: компьютерная балансировка ротора
- Ручка из материала TPE



CR-2500

CARBONITE

МОДЕЛЬ	ПЕРЕДАТОЧНОЕ ЧИСЛО	ПОДШИПНИКИ	ВЕС (Г)	ДЛИНА ЛЕСКИ ЗА ОБОРОТ РУКОЯТКИ	МАКС. НАГРУЗКА ФРИКЦИОНА (КГ)	ЛЕСОЁМКОСТЬ ШПУЛИ (ММ)	РАМА	БОКОВАЯ ПАНЕЛЬ	РОТОР	ШПУЛЯ
CR-2500	5.0:1	1+1	218	66	4	0.20/255, 0.25/170, 0.30/110	GR	GR	GR	GR
CR-4000	5.0:1	1+1	268	76	6	0.25/250, 0.30/170, 0.35/130	GR	GR	GR	GR

REVENGER PRO

- Многодисковые войлочные шайбы из японского промасленного войлока
- 1 шарикоподшипник
- Система антиреверса Multi-stop
- Алюминиевая шпуля с анодированным покрытием
- Коррозионно-стойкий графитовый корпус
- Мощная алюминиевая рукоятка
- Коррозионно-стойкая дужка лесокладывателя из нержавеющей стали
- RESII: компьютерная балансировка ротора



RVP-30

REVENGER PRO

МОДЕЛЬ	ПЕРЕДАТОЧНОЕ ЧИСЛО	ПОДШИПНИКИ	ВЕС (Г)	ДЛИНА ЛЕСКИ ЗА ОБОРОТ РУКОЯТКИ	МАКС. НАГРУЗКА ФРИКЦИОНА (КГ)	ЛЕСОЁМКОСТЬ ШПУЛИ (ММ)	РАМА	БОКОВАЯ ПАНЕЛЬ	РОТОР	ШПУЛЯ
RVP-30	5.0:1	1	220	64.5	5	0.20/220, 0.25/140, 0.30/100	GR	GR	GR	AL
RVP-40	5.0:1	1	260	76.2	5	0.25/270, 0.30/190, 0.35/140	GR	GR	GR	AL
RVP-55	4.5:1	1	365	76.2	9	0.30/390, 0.35/285, 0.40/220	GR	GR	GR	AL
RVP-65	4.8:1	1	560	94.0	11	0.35/360, 0.40/280, 0.50/170	GR	GR	GR	AL
RVP-80	4.8:1	1	586	104.1	12	0.45/280, 0.50/225, 0.55/190	GR	GR	GR	AL

REVENGER

- Многодисковый фрикцион на основе войлочных шайб, обработанных японским смазывающим составом
- 1 шарикоподшипник
- Система антиреверса Multi-stop
- Графитовая шпуля
- Коррозионно-стойкий графитовый корпус
- Коррозионно-стойкая дужка лесокладывателя из нержавеющей стали
- RESII: компьютерная балансировка ротора



RV-25

REVENGER

МОДЕЛЬ	ПЕРЕДАТОЧНОЕ ЧИСЛО	ПОДШИПНИКИ	ВЕС (Г)	ДЛИНА ЛЕСКИ ЗА ОБОРОТ РУКОЯТКИ	МАКС. НАГРУЗКА ФРИКЦИОНА (КГ)	ЛЕСОЁМКОСТЬ ШПУЛИ (ММ)	РАМА	БОКОВАЯ ПАНЕЛЬ	РОТОР	ШПУЛЯ
RV-30	5.0:1	1	215	64.5	5	0.20/220, 0.25/140, 0.30/100	GR	GR	GR	GR
RV-40	5.0:1	1	250	76.2	5	0.25/270, 0.30/190, 0.35/140	GR	GR	GR	GR
RV-55	4.5:1	1	365	76.2	9	0.30/390, 0.35/285, 0.40/220	GR	GR	GR	GR
RV-65	4.8:1	1	560	94.0	11	0.35/360, 0.40/280, 0.50/170	GR	GR	GR	GR

CASCADE

- Многодисковый фрикцион на основе войлочных шайб, обработанных японским смазывающим составом
- 1 шарикоподшипник
- Система антиверса Multi-stop
- Шпуля ABS с серебряным гальваническим покрытием
- Коррозионно-стойкий графитовый корпус
- Коррозионно-стойкая дужка лесокладывателя из нержавеющей стали
- RESII: компьютерная балансировка ротора



CA-25

CASCADE

МОДЕЛЬ	ПЕРЕДАТОЧНОЕ ЧИСЛО	ПОДШИПНИКИ	ВЕС (Г)	ДЛИНА ЛЕСКИ ЗА ОБОРОТ РУКОЯТКИ	МАКС. НАГРУЗКА ФРИКЦИОНА (КГ)	ЛЕСОЁМКОСТЬ ШПУЛИ (ММ)	РАМА	БОКОВАЯ ПАНЕЛЬ	РОТОР	ШПУЛЯ
CA-25	5.0:1	1	215	64.5	3	0.15/320, 0.20/190, 0.25/120	GR	GR	GR	GR
CA-30	5.0:1	1	215	64.5	5	0.20/220, 0.25/140, 0.30/100	GR	GR	GR	GR
CA-40	5.0:1	1	250	76.2	5	0.25/270, 0.30/190, 0.35/140	GR	GR	GR	GR
CA-55	4.5:1	1	365	76.2	9	0.30/390, 0.35/285, 0.40/220	GR	GR	GR	GR
CA-65	4.8:1	1	560	94.0	11	0.35/360, 0.40/280, 0.50/170	GR	GR	GR	GR
CA-80	4.8:1	1	586	104.1	12	0.45/280, 0.50/225, 0.55/190	GR	GR	GR	GR

ELECTRON

- Графитовый корпус и ротор
- 1 шарикоподшипник
- Основная и запасная шпули из графита
- Передний фрикцион с плавной регулировкой
- Бесплатная леска в комплекте



Electron RD

Electron FD

ELECTRON

МОДЕЛЬ	ПЕРЕДАТОЧНОЕ ЧИСЛО	ПОДШИПНИКИ	ВЕС (Г)	ДЛИНА ЛЕСКИ ЗА ОБОРОТ РУКОЯТКИ	МАКС. НАГРУЗКА ФРИКЦИОНА (КГ)	ЛЕСОЁМКОСТЬ ШПУЛИ (ММ)	РАМА	БОКОВАЯ ПАНЕЛЬ	РОТОР	ШПУЛЯ	ДОП. ШПУЛЯ
ELECTRON FD											
ELC-165	4.8:1	1 BB	495	91 CM	N/A	0.35/410 0.40/320 0.50/200	GR	GR	GR	GR	GR
ELC-180	4.8:1	1 BB	525	102 CM	N/A	0.45/320 0.50/260 0.55/220	GR	GR	GR	GR	GR
ELECTRON RD											
ELR-130	5.0:1	1 BB	220	59	3.0	0.20/360 0.25/230 0.30/160	GR	GR	GR	GR	GR
ELR-140	4.5:1	1 BB	245	58	5.0	0.30/270 0.35/200 0.40/150	GR	GR	GR	GR	GR
ELR-150	4.5:1	1 BB	314	64	5.0	0.35/300 0.40/230 0.50/140	GR	GR	GR	GR	GR

ARIA «A»

- Многодисковый фрикцион на основе войлочных шайб, обработанных японским смазывающим составом
- Привод на 1 шарикоподшипнике для плавности и долговечности
- Латунная шестерня с точной машинной обработкой
- Коррозионно-стойкие корпус и ротор
- CFR: Cyclonic Flow Rotor
- Шпуля из анодированного алюминия машинной обработки
- Коррозионно-стойкая дужка лесокладывателя из нержавеющей стали
- RESII: компьютерная балансировка ротора
- На катушки Aria предоставляется ограниченная гарантия сроком в 1 год



ARIA-3000a

ARIA

МОДЕЛЬ	ПЕРЕДАТОЧНОЕ ЧИСЛО	ПОДШИПНИКИ	ВЕС (Г)	ДЛИНА ЛЕСКИ ЗА ОБОРОТ РУКОЯТКИ	МАКС. НАГРУЗКА ФРИКЦИОНА (КГ)	ЛЕСОЁМКОСТЬ ШПУЛИ (ММ)	РАМА	БОКОВАЯ ПАНЕЛЬ	РОТОР	ШПУЛЯ
ARIA-1000A	4.8:1	1 BB	183	61	5	0.15/250, 0.20/140, 0.25/90	GR	GR	GR	AL
ARIA-3000A	5.0:1	1 BB	220	71	7	0.20/300, 0.25/200, 0.30/130	GR	GR	GR	AL
ARIA-C4000A	5.0:1	1 BB	234	85	8	0.25/260, 0.30/180, 0.35/130	GR	GR	GR	AL
ARIA-5000A	5.0:1	1 BB	266	79	9	0.30/240, 0.35/170, 0.40/125	GR	GR	GR	AL
ARIA-6000A	4.5:1	1 BB	375	83	14	0.30/300, 0.35/220, 0.40/170	GR	GR	GR	AL
ARIA-8000A	4.5:1	1 BB	380	87	14	0.40/220, 0.45/170, 0.50/140	GR	GR	GR	AL

SURF-8K

- Быстро устанавливаемый антиверсивный роликовый подшипник
- Система гашения колебаний ротора
- Система быстрой регулировки фрикционного тормоза
- Двойные фиксаторы лески из нержавеющей стали
- Прецизионная система передачи червячного вала
- Тормозная система ротора
- Водонепроницаемое уплотнение фрикционного механизма с гидроблоком
- Многодисковый фрикцион с карбоновыми шайбами
- Прецизионная цинковая рукоятка с эргономичной ручкой из TPE



SURF-8K

SURF 8K

МОДЕЛЬ	ПЕРЕДАТОЧНОЕ ЧИСЛО	ПОДШИПНИКИ	ВЕС (Г)	ДЛИНА ЛЕСКИ ЗА ОБОРОТ РУКОЯТКИ	МАКС. НАГРУЗКА ФРИКЦИОНА (КГ)	ЛЕСОЁМКОСТЬ ШПУЛИ (ММ)	РАМА	БОКОВАЯ ПАНЕЛЬ	РОТОР	ШПУЛЯ
SURF-8K	4.7:1	5+1	763	108	18	0.33/620, 0.35/550, 0.38/470	GR	GR	GR	AL

FLITE SURF

Катушка Flite Surf разработана для профессиональных дальних забросов и имеет очень малый вес. Оснащен корпусом и ротором C-40X, сверхлегкой шпулей, ввинчивающейся рукояткой и алюминиевый шток для сверхлегкого веса. Для уменьшения износ лески, мы разработали цельную скобу, а другой — валик со специальным DLC-покрытием. Все они используют HPB для достижения долговременной коррозионной стойкости.

НОВИНКА
2023



- Шпуля длиной 35 мм со сверхмедленной подачей
- Легкая карбоновая рама и боковины C-40X.
- Ротор Cyclonic Flow из материала C-40X для защиты от коррозии
- Цельнотянутая дужка
- Ролик лесоукладывателя Even Flow с покрытием DLC
- Конструкция главного штока без трения
- Сверхлегкий вал из алюминия A7075
- Сверхлегкая ввинчивающаяся ручка
- Ультра легкая шпуля
- Ротор с защитой от спутывания - предотвращает попадание лески в подшпультный механизм
- Подтормаживатель ротора
- Фрикционная Система с применением углеродных волокон
- Прогрессивный быстрый фрикционный тормоз
- Все подшипники HPB
- Система передачи с бесконечным винтом
- Дополнительные 2 шпули: алюминиевая шпуля 8000 и шпуля 3000 POM9HPB+RB для максимальной гладкости

ЛЁГКИЙ КАРБОНОВЫЙ КОРПУС ИЗ МАТЕРИАЛА C-40X, БОКОВАЯ КРЫШКА И РОТОР CFR



СВЕРХЛЁГКАЯ АЛЮМИНИЕВАЯ ВКРУЧИВАЮЩАЯСЯ РУКОЯТКА

ЦЕЛЬНОТЯНУТАЯ ДУЖКА

Цельная дужка представляет собой бесшовную конструкцию, которая уменьшает трение на дужке и обеспечивает беспрепятственный вход лески в ролик.

DIAMOND-LIKE CARBON (DLC)
РОЛИК ЛЕСОУКЛАДЫВАТЕЛЯ EVEN
FLOW С ПОКРЫТИЕМ DLC

EFR II с DLC-покрытием значительно снижает трение лески и предотвращает изнашивание в дополнение к свободному вращению ролика без трения для уменьшения перекручивания лески.

FLITE SURF

Артикул	Передаточное число	Кол-во подшипников	Вес (гр)	Длина лески за оборот (см)	Усилие на фрикцион (кг)	Лесоемкость (Моно)	Корпус	Боковая пластина	Ротор	Шпуля
FLS35-1500AY	4.3:1	9HPB+1RB	472	103	18	(MM/M) 0.16/330, 0.18/260, 0.20/210 (NO/M) 1.0/330, 1.2/260, 1.5/210 (PE/M) 0.8/250, 1.0/200, 1.2/165	C-40X	C-40X	C-40X	AL

OBSIDIAN

Чрезвычайно легкая карповая катушка Obsidian. Оснащен корпусом и ротором C-40X, сверхлегкой шпулей, ввинчивающейся рукояткой и алюминиевым штоком шпули для сверхлегкости. Чтобы уменьшить износ лески, мы разработали цельную дужку, а ролик со специальным покрытием - DLC. Подшипники 9PB для достижения долговременной коррозионной стойкости.

НОВИНКА
2023



- Шпуля длиной 35 мм со сверхмедленной подачей
- Легкая карбоновая рама и боковины C-40X
- Ротор Cyclonic Flow из материала C-40X для защиты от коррозии
- У сверхлегкая ввинчивающаяся ручка
- Ультра легкая шпуля
- Ролик лесоукладывателя Even Flow с покрытием DLC
- Конструкция главного штока без трения
- Сверхлегкий вал из алюминия A7075
- Ротор с защитой от спутывания - предотвращает попадание лески в подшпильный механизм
- Подтормаживатель ротора
- Фрикционная Система с применением углеродных волокон
- Прогрессивный быстрый фрикционный тормоз
- Все подшипники 9PB
- Система передачи с бесконечным винтом
- Цельнотянутая дужка
- Опорный подшипник
- Дополнительная 1 шпуля с 2 редукторами (можно уменьшить до 8000 или 1500)
- Подшипники 9PB+RB для максимальной гладкости хода

OBSIDIAN

МОДЕЛЬ	ПЕРЕДАТОЧНОЕ ЧИСЛО	ПОДШИПНИКИ	ВЕС (Г)	ДЛИНА ЛЕСКИ ЗА ОБОРОТ РУКОЯТКИ	МАКС. НАГРУЗКА ФРИКЦИОНА (КГ)	ЛЕСОЁМКОСТЬ ШПУЛИ (ММ)	РАМА	ПРАВАЯ	ЛЕВАЯ	ШПУЛЯ
								БОКОВАЯ ПЛАСТИНА	БОКОВАЯ ПЛАСТИНА	
OSD12000-35AY	4.3:1	9PB+1RB	520	103	18	(ММ/М) 0.33/680, 0.35/600, 0.38/500 (НО/М) 10/245, 12/200, 14/165	C-40X	C-40X	C-40X	AL

ЛЁГКИЙ ШТОК ИЗ АЛЮМИНИЯ А7075



СВЕРХЛЁГКАЯ ТОЧЁНАЯ АЛЮМИНИЕВАЯ ВКРУЧИВАЮЩАЯСЯ РУКОЯТКА



ЛЕГКИЙ КОРПУС ИЗ МАТЕРИАЛА C-40XC ПРИМЕНЕНИЕМ КАРБОНА БОКОВЫЕ ПЛАСТИНЫ И РОТОР CFR



ЦЕЛЬНОТЯНУТАЯ ДУЖКА

Цельная дужка представляет собой бесшовную конструкцию, которая уменьшает трение на дужке и обеспечивает беспрепятственный вход лески в ролик.

ЛЁГКАЯ ШПУЛЯ



СНИЖЕНИЕ ТРЕНИЯ ГЛАВНОГО ВАЛА

В предыдущих версиях катушек, когда главный вал двигался вверх и вниз, создавалась большая площадь трения с внутренней поверхности шестерни, из-за чего вы чувствовали сопротивление при вращении. Чтобы уменьшить сопротивление и добиться легкости вращения, мы сделали центр шестерни полым, чтобы уменьшить трение с валом. Для достижения превосходной легкости, которая сохраняет первоначальную силу поддержки и заставляет вас чувствовать более плавных ход.

DIAMOND-LIKE CARBON (DLC)

РОЛИК ЛЕСОУКЛАДЫВАТЕЛЯ EVEN FLOW С ПОКРЫТИЕМ DLC

EFR II с DLC-покрытием значительно снижает трение лески и предотвращает изнашивание лески в дополнение к свободному вращению ролика лески без трения для уменьшения перекручивания лески.

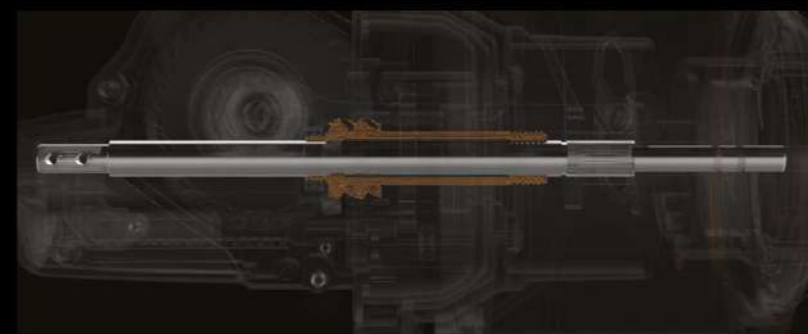

ROCKAWAY

- Система подшипников из нержавеющей стали 4BB+1RB
- Роликовый подшипник антиреверса Quick-Set
- Латунная шестерня прецизионной машинной обработки
- Коррозионно-стойкие рама, боковые пластины и ротор
- Жесткая металлическая конструкция рукоятки
- Длинная литая (Long cast) двухцветная шпуля из анодированного алюминия
- Система автоматического включения/выключения основной передачи на моделях RBF
- Система подшипников из нержавеющей стали 5BB+1RB на модели RBF



ROCKAWAY

МОДЕЛЬ	ПЕРЕДАТОЧНОЕ ЧИСЛО	ПОДШИПНИКИ	ВЕС (Г)	ДЛИНА ЛЕСКИ ЗА ОБОРОТ РУКОЯТКИ	МАКС. НАГРУЗКА ФРИКЦИОНА (КГ)	ЛЕСОЁМКОСТЬ ШПУЛИ (ММ)	РАМА	БОКОВАЯ ПАНЕЛЬ	РОТОР	ШПУЛЯ
RA-6000	5.3:1	4+1 BB	486	104	12	0.30/370, 0.33/300, 0.35/270	GR	GR	GR	AL
RA-8000	5.3:1	4+1 BB	531	123	16	0.33/440, 0.35/385, 0.38/320	GR	GR	GR	AL
ROCKAWAY BAITFEEDER REELS										
RBF-8000	5.3:1	5+1 BB	586	123	16	0.33/440, 0.35/385, 0.38/320	GR	GR	GR	AL

DISTANCE SURF ARENA

ДЛЯ СЁРФОВОЙ ЛОВЛИ

- Тонкий, стойкий к коррозии графитовый корпус
- 3 шарикоподшипника+1 роликовый подшипник
- Система антиреверса Quick Set
- Алюминиевая шпуля машинной обработки
- LCS: круглая металлическая клипса для лески
- FPD: Fast Progressive Drag (быстрая и точная настройка фрикциона)
- Прочная металлическая рукоятка
- TPE T-Shape – эргономичная ручка
- Эффективная и надёжная система передачи червячного вала
- Ролик лесоукладывателя Even Flow
- Защита фрикционного механизма от влаги Hydro Block



DISTANCE SURF ARENA

МОДЕЛЬ	ПЕРЕДАТОЧНОЕ ЧИСЛО	ПОДШИПНИКИ	ВЕС (Г)	ДЛИНА ЛЕСКИ ЗА ОБОРОТ РУКОЯТКИ	МАКС. НАГРУЗКА ФРИКЦИОНА (КГ)	ЛЕСОЁМКОСТЬ ШПУЛИ (ММ)	РАМА	БОКОВАЯ ПАНЕЛЬ	РОТОР	ШПУЛЯ
DSA-60	4.5:1	3+1	578	103	16	0.33/320, 0.35/280, 0.38/240	GR	GR	GR	AL
DSA-80	3.8:1	3+1	673	92	16	0.33/390, 0.35/345, 0.38/295	GR	GR	GR	AL

DISTANCE DTA

ДЛЯ СЁРФОВОЙ ЛОВЛИ

- 3+1RB подшипника из нержавеющей стали
- Роликовый подшипник с антиреверсом Quick-Set
- Алюминиевая шпуля с анодированием покрытием
- Алюминиевая прочная ручка
- Защита механизма системой гидроблока
- Ролик лесоукладывателя обеспечивает гладкое скольжение шнура
- Система передачи червячного вала
- Металлический зажим для лески
- LCS – шпуля для контролируемого схода лески

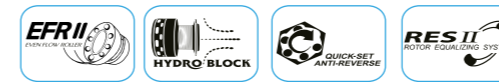

DTA-60

DISTANCE DTA

МОДЕЛЬ	ПЕРЕДАТОЧНОЕ ЧИСЛО	ПОДШИПНИКИ	ВЕС (Г)	ДЛИНА ЛЕСКИ ЗА ОБОРОТ РУКОЯТКИ	МАКС. НАГРУЗКА ФРИКЦИОНА (КГ)	ЛЕСОЁМКОСТЬ ШПУЛИ (ММ)	РАМА	БОКОВАЯ ПАНЕЛЬ	РОТОР	ШПУЛЯ
DTA-60	4.5:1	3+1	570	100.3	12	0.25/600, 0.30/420, 0.35/310, 0.40/240	GR	GR	GR	AL

LS

- Система автоматического переключения «фриспул» «рабочая тяга»
- Длинный ход шпули 30 мм
- Коррозионно-стойкий графитовый корпус
- 5 шарикоподшипников+1 роликовый подшипник
- Система антиреверса Quick Set
- Машинная обработка алюминиевой шпули
- Система стабилизации червячного вала
- Латунная шестерня с механической обработкой
- Сверхпрочная алюминиевая дужка лесоукладывателя
- Прецизионный цинковый рычаг рукоятки с деревянной ручкой
- RESII: компьютерная балансировка ротора
- Система снижения колебаний для улучшения укладки лески
- 2 круглых металлических зажима для лески
- Тормоз ротора
- Быстрый фрикцион прогрессивной конструкции



LS-6K

LS

МОДЕЛЬ	ПЕРЕДАТОЧНОЕ ЧИСЛО	ПОДШИПНИКИ	ВЕС (Г)	ДЛИНА ЛЕСКИ ЗА ОБОРОТ РУКОЯТКИ	МАКС. НАГРУЗКА ФРИКЦИОНА (КГ)	ЛЕСОЁМКОСТЬ ШПУЛИ (ММ)	РАМА	БОКОВАЯ ПАНЕЛЬ	РОТОР	ШПУЛЯ
LS-6K	5.3:1	5+1	530	104	12	0.30/370, 0.33/300, 0.35/270	GR	GR	GR	AL
LS-8K	5.3:1	5+1	588	123	16	0.33/440, 0.35/385, 0.38/320	GR	GR	GR	AL

8K

ДЛЯ РЫБАЛКИ НА КАРПА

- Роликовый подшипник антиреверса
- Система гашения колебаний шпули
- 5 шарикоподшипников+1 роликовый подшипник
- Система Fast drag
- Двойные фиксаторы лески из нержавеющей стали
- Прецизионная система передачи червячного вала
- Тормозная система ротора
- Водонепроницаемый фрикционный тормоз с карбоновыми шайбами
- Прецизионная оцинкованная рукоятка с деревянной ручкой



8K

МОДЕЛЬ	ПЕРЕДАТОЧНОЕ ЧИСЛО	ПОДШИПНИКИ	ВЕС (Г)	ДЛИНА ЛЕСКИ ЗА ОБОРОТ РУКОЯТКИ	МАКС. НАГРУЗКА ФРИКЦИОНА (КГ)	ЛЕСОЁМКОСТЬ ШПУЛИ (ММ)	РАМА	БОКОВАЯ ПАНЕЛЬ	РОТОР	ШПУЛЯ
8K	4.7:1	5+1	743	108	18	0.33/620, 0.35/550, 0.38/470	GR	GR	GR	AL

T-REX

- SRS: Solid Reel System – прочность и надёжность всех элементов катушки
- CROSSOVER CONSTRUCTION – концепция инновационного сочетания графита и алюминия в конструктивных элементах катушки, обеспечивающая максимальную лёгкость при сохранении прочности и надёжности конструкции
- Роликовый подшипник антиреверса Quick-Set
- Система передачи на основе червячного вала
- Латунная шестерня с прецизионной машинной обработкой
- LCS – шпуля для увеличения дальности заброса
- Fast Progressive Drag System – быстрая настройка фрикциона
- Многодисковый фрикцион на основе войлочных шайб обработанных японским смазывающим составом
- Кованая алюминиевая с деревянной ручкой
- Водонепроницаемая защита фрикциона Hydro Block
- Сверхпрочная, цельноалюминиевая, анодированная дужка лесоукладывателя
- RESII: компьютерная балансировка ротора
- Алюминиевая шпуля
- Круглый металлический зажим для лески



TR-7000



T-REX

МОДЕЛЬ	ПЕРЕДАТОЧНОЕ ЧИСЛО	ПОДШИПНИКИ	ВЕС (Г)	ДЛИНА ЛЕСКИ ЗА ОБОРОТ РУКОЯТКИ	МАКС. НАГРУЗКА ФРИКЦИОНА (КГ)	ЛЕСОЁМКОСТЬ ШПУЛИ (ММ)	РАМА	БОКОВАЯ ПАНЕЛЬ	РОТОР	ШПУЛЯ
TR-7000	4.5:1	6+1	616	102	12	0.33/370, 0.35/325, 0.38/270	AL/GR	GR	AL/GR	AL

okuma
INSPIRED FISHING

OBSIDIAN



CUSTOM BLACK

- 3+1 подшипник из нержавеющей стали
- Роликовый подшипник с антиреверсом Quick-Set
- Алюминиевая шпуля с машинным анодированием
- Алюминиевая рукоятка для CB-60/80 и ручка one touch для CB-60 QF
- Система гидроблока
- Ролик лесоукладывателя even flow
- Система передачи на основе червячного вала
- LCS – шпуля для контролируемого и лёгкого схода лески
- Металлический зажим для лески
- Запасная графитовая шпуля



CB-60



CUSTOM BLACK

МОДЕЛЬ	ПЕРЕДАТОЧНОЕ ЧИСЛО	ПОДШИПНИКИ	ВЕС (Г)	ДЛИНА ЛЕСКИ ЗА ОБОРОТ РУКОЯТКИ	МАКС. НАГРУЗКА ФРИКЦИОНА (КГ)	ЛЕСОЁМКОСТЬ ШПУЛИ (ММ)	РАМА	БОКОВАЯ ПАНЕЛЬ	РОТОР	ШПУЛЯ	ДОП. ШПУЛЯ
CB-60	4.5:1	3+1	570	102.9	12	0.25/515, 0.30/360, 0.35/270, 0.40/210, 0.40/265, 0.45/210, 0.50/170, 0.55/135	GR	GR	GR	AL	GR
CB-80	3.8:1	3+1	690	92.5	15		GR	GR	GR	AL	GR

BIG BOMBER SPOD

- Конструкция корпуса из графита
- BBD: дизайн корпуса в виде лезвия
- 3+1 шарикоподшипник
- Роликовый подшипник с антиреверсом Quick-Set
- Шпуля из анодированного алюминия
- 2 круглых металлических зажима для лески
- Прочная металлическая рукоятка
- Ручка TPE Ergo grip
- Ролик равномерного потока XXL
- Система передачи Worm shaft (бесконечный винт)
- FPD: быстрая регулировка фрикциона
- Сверхпрочный, цельнолитой алюминиевый, анодированный лесоукладыватель
- RESII: компьютерная балансировка ротора



BBS-8000S



BIG BOMBER SPOD

МОДЕЛЬ	ПЕРЕДАТОЧНОЕ ЧИСЛО	ПОДШИПНИКИ	ВЕС (Г)	ДЛИНА ЛЕСКИ ЗА ОБОРОТ РУКОЯТКИ	МАКС. НАГРУЗКА ФРИКЦИОНА (КГ)	ЛЕСОЁМКОСТЬ ШПУЛИ (ММ)	РАМА	БОКОВАЯ ПАНЕЛЬ	РОТОР	ШПУЛЯ
BBS-7000S	4.5:1	3+1	618	103	12	0.20/410, 0.22/340, 0.25/270	GR	GR	GR	AL
BBS-8000S	5.1:1	3+1	720	128	16	0.20/410, 0.22/340, 0.25/270	GR	GR	GR	AL

(BBS-7000S с плетеной леской)

INC

- Компактный корпус
- Удлиненная шпуля 30 мм
- Коррозионно-стойкий графитовый корпус
- 3 шарикоподшипника+1 роликовый подшипник
- Система антиреверса Quick Set
- Алюминиевая шпуля машинной обработки
- 2 круглых металлических зажима для лески
- Жесткая металлическая рукоятка с деревянной ручкой
- Система балансировки червячного вала
- Обработанная латунная шестерня
- Сверхпрочная алюминиевая дужка лесоукладывателя
- RESII: компьютерная балансировка ротора
- Ролик лесоукладывателя Even Flow
- Тормозная система ротора
- Быстрая регулировка фрикциона



INC-6000



INC

МОДЕЛЬ	ПЕРЕДАТОЧНОЕ ЧИСЛО	ПОДШИПНИКИ	ВЕС (Г)	ДЛИНА ЛЕСКИ ЗА ОБОРОТ РУКОЯТКИ	МАКС. НАГРУЗКА ФРИКЦИОНА (КГ)	ЛЕСОЁМКОСТЬ ШПУЛИ (ММ)	РАМА	БОКОВАЯ ПАНЕЛЬ	РОТОР	ШПУЛЯ
INC-6000	5.3:1	3+1	460	104	12	0.30/370, 0.33/300, 0.35/270	GR	GR	GR	AL
INC-8000	5.3:1	3+1	533	123	16	0.33/440, 0.35/385, 0.38/320	GR	GR	GR	AL

CUSTOM CARP

ДЛЯ РЫБАЛКИ НА КАРПА

- Тонкий, коррозионно стойкий графитовый корпус
- 3 шарикоподшипника+1 роликовый подшипник
- Система антиреверса Quick Set
- Алюминиевая шпуля машинной обработки
- Металлический круглый зажим для лески
- Графитовая запасная шпуля
- FPD: быстрая регулировка фрикциона
- Быстро складывающаяся алюминиевая рукоятка
- Деревянная ручка
- Система передачи на основе червячного вала
- Ролик лесоукладывателя Even Flow
- Система защиты фрикциона Hydro Block

CC-7000



CUSTOM CARP

МОДЕЛЬ	ПЕРЕДАТОЧНОЕ ЧИСЛО	ПОДШИПНИКИ	ВЕС (Г)	ДЛИНА ЛЕСКИ ЗА ОБОРОТ РУКОЯТКИ	МАКС. НАГРУЗКА ФРИКЦИОНА (КГ)	ЛЕСОЁМКОСТЬ ШПУЛИ (ММ)	РАМА	БОКОВАЯ ПАНЕЛЬ	РОТОР	ШПУЛЯ
CC-7000	4.5:1	3+1 BB	570	103	12 кг	270/0.35	GR	GR	GR	AL

CUSTOM

- Корпус и ротор из коррозионно-стойкого графита
- 3 шарикоподшипника+1 роликовый подшипник
- Система антиверса Quick-Set
- Алюминиевая анодированная шпуля
- Графитовая запасная катушка
- CFR: Cyclonic Flow Rotor
- 2 круглых металлических зажима для лески
- Многодисковый фрикцион на основе войлочных шайб, обработанных японским смазывающим составом
- RESII: компьютерная балансировка ротора
- EFR II: ротор равномерного потока лески
- Т-образная ручка и рукоятка ABS с мягким покрытием
- Spod версия CS: предварительно намотанный плетёный шнур 200 м 30 фунтов



CUSTOM

МОДЕЛЬ	ПЕРЕДАТОЧНОЕ ЧИСЛО	ПОДШИПНИКИ	ВЕС (Г)	ДЛИНА ЛЕСКИ ЗА ОБОРОТ РУКОЯТКИ	МАКС. НАГРУЗКА ФРИКЦИОНА (КГ)	ЛЕСОЁМКСТЬ ШПУЛИ (ММ)	РАМА	БОКОВАЯ ПАНЕЛЬ	РОТОР	ШПУЛЯ	ДОП. ШПУЛЯ
C-7000	4.8:1	3+1	622	107	16	0.33/370, 0.35/325, 0.38/270	GR	GR	GR	AL	GR

CUSTOM SPOD

МОДЕЛЬ	ПЕРЕДАТОЧНОЕ ЧИСЛО	ПОДШИПНИКИ	ВЕС (Г)	ДЛИНА ЛЕСКИ ЗА ОБОРОТ РУКОЯТКИ	МАКС. НАГРУЗКА ФРИКЦИОНА (КГ)	ЛЕСОЁМКСТЬ ШПУЛИ (ММ)	РАМА	БОКОВАЯ ПАНЕЛЬ	РОТОР	ШПУЛЯ
CS-7000S	4.8:1	3+1	665	107	16	0.20/410, 0.22/340, 0.25/270	GR	GR	GR	AL

Custom Black Feeder

Для фидерной ловли

- Корпус и ротор из графита, устойчивого к коррозии
- 7 шарикоподшипников+1 роликовый подшипник
- Система антиверса Quick-Set
- CFR: Cyclonic Flow Rotor
- Основная и запасная шпули из алюминия
- Жесткая металлическая рукоятка с ручкой из EVA
- Прецизионная эллиптическая система передачи
- Латунная шестерня машинной обработки
- Сверхпрочная алюминиевая дужка лесокладывателя
- RESII: компьютерная балансировка ротора
- Ролик лесокладывателя Even Flow
- Многодисковый фрикцион на основе войлочных шайб, обработанных японским смазывающим составом



CUSTOM BLACK FEEDER

МОДЕЛЬ	ПЕРЕДАТОЧНОЕ ЧИСЛО	ПОДШИПНИКИ	ВЕС (Г)	ДЛИНА ЛЕСКИ ЗА ОБОРОТ РУКОЯТКИ	МАКС. НАГРУЗКА ФРИКЦИОНА (КГ)	ЛЕСОЁМКСТЬ ШПУЛИ (ММ)	РАМА	БОКОВАЯ ПАНЕЛЬ	РОТОР	ШПУЛЯ	ДОП. ШПУЛЯ
CLX-40F	5.0:1	7+1	291	76	8	0.25/180, 0.28/140, 0.30/125	GR	GR	GR	AL	AL
CLX-55F	4.5:1	7+1	437	79	15	0.30/180, 0.33/150, 0.35/130	GR	GR	GR	AL	AL



C-7000



CLX-55F

BOOSTER CARP

Для рыбалки на карпа

- Корпус и ротор из графита, устойчивого к коррозии
- Система антиверса Multi-stop
- Алюминиевая анодированная шпуля
- Многодисковый фрикцион на основе войлочных шайб, обработанных японским смазывающим составом
- RESII: компьютерная балансировка ротора
- EFR II: ролик лесокладывателя
- ABS Т-образная ручка



BT-7000

BOOSTER CARP

МОДЕЛЬ	ПЕРЕДАТОЧНОЕ ЧИСЛО	ПОДШИПНИКИ	ВЕС (Г)	ДЛИНА ЛЕСКИ ЗА ОБОРОТ РУКОЯТКИ	МАКС. НАГРУЗКА ФРИКЦИОНА (КГ)	ЛЕСОЁМКСТЬ ШПУЛИ (ММ)	РАМА	БОКОВАЯ ПАНЕЛЬ	РОТОР	ШПУЛЯ
BT-7000	4.5:1	3BV	587	103	15	0.33/370, 0.35/325, 0.38/270	GR	GR	GR	AL

ATOMIC CARP

Для рыбалки на карпа

- Корпус и ротор из графита, устойчивого к коррозии
- Мультистопная система антиверса
- Система антиверса Multi-stop
- Алюминиевая анодированная шпуля
- Многодисковый фрикцион на основе войлочных шайб, обработанных японским смазывающим составом
- RESII: компьютерная балансировка ротора
- EFR II: ролик лесокладывателя
- ABS Т-образная ручка



ATC-7000

ATOMIC CARP

МОДЕЛЬ	ПЕРЕДАТОЧНОЕ ЧИСЛО	ПОДШИПНИКИ	ВЕС (Г)	ДЛИНА ЛЕСКИ ЗА ОБОРОТ РУКОЯТКИ	МАКС. НАГРУЗКА ФРИКЦИОНА (КГ)	ЛЕСОЁМКСТЬ ШПУЛИ (ММ)	РАМА	БОКОВАЯ ПАНЕЛЬ	РОТОР	ШПУЛЯ
ATC-7000	4.5:1	3	590	103	15	0.33/370, 0.35/325, 0.38/270	GR	GR	GR	AL



C-FIGHT

- Корпус и ротор из графита, устойчивого к коррозии
- Эксклюзивное черно-серое покрытие Okuma
- 3 шарикоподшипника+1 роликовый подшипник
- Система антиреверса Quick-Set
- Латунная шестерня с механической обработкой
- Катушка из анодированного алюминия с двухтоновой обработкой
- RESII: компьютерная балансировка ротора
- Прочная металлическая рукоятка
- Т-образная ручка из TPE
- Многодисковый фрикцион на основе войлочных шайб, обработанных японским смазывающим составом



CF-6000

C-FIGHT

МОДЕЛЬ	ПЕРЕДАТОЧНОЕ ЧИСЛО	ПОДШИПНИКИ	ВЕС (Г)	ДЛИНА ЛЕСКИ ЗА ОБОРОТ РУКОЯТКИ	МАКС. НАГРУЗКА ФРИКЦИОНА (КГ)	ЛЕСОЁМКОСТЬ ШПУЛИ (ММ)	РАМА	БОКОВАЯ ПАНЕЛЬ	РОТОР	ШПУЛЯ
CF-6000	4.5:1	3+1	460	87	14	0.30/320, 0.35/225, 0.40/170	GR	GR	GR	AL

Ceymar

- Система Baitfeeder – быстрое управление тормозной системой алюминиевой шпули при поклевке
- Многодисковый фрикцион на основе войлочных шайб, обработанных японским смазывающим составом
- RESII: компьютерная балансировка ротора
- Система привода с подшипниками 2+1BB
- Антиреверсный роликовый подшипник Quick-Set
- Латунная шестерня с прецизионной машинной обработкой
- Коррозионно-стойкий графитовый корпус
- Легкая и прочная рукоятка с ручкой из АБС
- Прецизионная эллиптическая система передачи
- Алюминиевая шпуля с анодированным покрытием
- Металлический зажим для лески
- Шпуля для контроля лески LCS
- Дополнительная графитовая шпуля



CMBF-355

CEYMAR BF

МОДЕЛЬ	ПЕРЕДАТОЧНОЕ ЧИСЛО	ПОДШИПНИКИ	ВЕС (Г)	ДЛИНА ЛЕСКИ ЗА ОБОРОТ РУКОЯТКИ	МАКС. НАГРУЗКА ФРИКЦИОНА (КГ)	ЛЕСОЁМКОСТЬ ШПУЛИ (ММ)	РАМА	БОКОВАЯ ПАНЕЛЬ	РОТОР	ШПУЛЯ	ДОП. ШПУЛЯ
CMBF-330	5.0:1	2+1	232	63.5	3	0.20/240, 0.25/155, 0.30/110	GR	GR	GR	AL	GR
CMBF-340	5.0:1	2+1	283	73.7	6	0.25/300, 0.30/210, 0.35/155	GR	GR	GR	AL	GR
CMBF-355	4.5:1	2+1	403	76.2	9	0.30/380, 0.35/280, 0.40/215	GR	GR	GR	AL	GR
CMBF-365	4.8:1	2+1	586	91.4	11	0.35/390, 0.40/300, 0.50/185	GR	GR	GR	AL	GR

Coronado CDX

- Система подачи приманки с автоматическим включением/выключением основного механизма.
- DFD (Dual Force Drag): Система двустороннего фрикционного тормоза
- Карбоновые шайбы фрикционного механизма Dual Force Drag
- Сверхпрочный латунный стабилизатор DFD и вала катушки
- Подшипники 4HPB+1RB из коррозионно-стойкой нержавеющей стали
- Антиреверсный подшипник Quick-Set убирает люфт в месте соединения ручки и корпуса
- CRC: технология нанесения коррозионно-стойкого покрытия
- Рукоятка из обработанного алюминия с винтовым креплением
- Система медленного колебания для улучшения укладки лески



CDX-60

CORONADO CDX

МОДЕЛЬ	ПЕРЕДАТОЧНОЕ ЧИСЛО	ПОДШИПНИКИ	ВЕС (Г)	ДЛИНА ЛЕСКИ ЗА ОБОРОТ РУКОЯТКИ	МАКС. НАГРУЗКА ФРИКЦИОНА (КГ)	ЛЕСОЁМКОСТЬ ШПУЛИ (ММ)	ЛЕСОЁМКОСТЬ ПЛЕТЁНОЙ ЛЕСКИ	РАМА	БОКОВАЯ ПАНЕЛЬ	РОТОР	ШПУЛЯ
STANDARD SPEED SPINNING REELS											
CDX-55	4.4: 1	4+1	550	82.6	12.7	0.30/320, 0.35/230, 0.40/180	245/50	GR	GR	GR	AL
CDX-60	4.4: 1	4+1	563	86.7	12.2	0.30/375, 0.35/275, 0.40/210	290/50	GR	GR	GR	AL
CDX-65	4.9: 1	4+1	822	106.0	15.3	0.40/300, 0.45/235, 0.50/190	315/65	GR	GR	GR	AL
CDX-80	4.9: 1	4+1	855	115.3	17	0.40/380, 0.45/300, 0.50/240	235/80	GR	GR	GR	AL

Aventa

- Система подачи приманки с автоматическим включением/выключением основного механизма.
- DFD (Dual Force Drag): Система двустороннего фрикционного тормоза
- Карбоновые шайбы волочения на системе Dual Force Drag
- Сверхпрочный латунный стабилизатор DFD и вала катушки
- Подшипники 4HPB+1RB из коррозионно-стойкой нержавеющей стали
- Антиреверсный подшипник Quick-Set
- CRC: технология нанесения коррозионно-стойкого покрытия
- Рукоятка из обработанного алюминия с винтовым креплением
- Система гашения колебаний для улучшения укладки лески



AB-5000

AVENTA BF

МОДЕЛЬ	ПЕРЕДАТОЧНОЕ ЧИСЛО	ПОДШИПНИКИ	ВЕС (Г)	ДЛИНА ЛЕСКИ ЗА ОБОРОТ РУКОЯТКИ	МАКС. НАГРУЗКА ФРИКЦИОНА (КГ)	ЛЕСОЁМКОСТЬ ШПУЛИ (ММ)	РАМА	БОКОВАЯ ПАНЕЛЬ	РОТОР	ШПУЛЯ	ДОП. ШПУЛЯ
AB-5000	4.8:1	6+1	527	68.6	12	0.35/235, 0.40/180, 0.50/110	GR	GR	GR	AL	AL
AB-6000	4.8:1	6+1	533	71.1	12	0.35/280, 0.40/215, 0.50/135	GR	GR	GR	AL	AL
AB-8000	4.8:1	6+1	763	78.7	15	0.35/405, 0.40/311, 0.50/190	GR	GR	GR	AL	AL
AB-10000	4.8:1	6+1	778	86.4	15	0.45/310, 0.50/250, 0.55/210	GR	GR	GR	AL	AL

TOMCAT

- Система автоматического переключения «из режима фри – спула» в режим вываживания
- Катушка Okuma Freespool с самой большой лесоемкостью
- Разработана для ловли сома
- Коррозионно-стойкий графитовый корпус
- 5 шарикоподшипников+1 роликовый подшипник
- Система антитеверса Quick-Set
- Система колебаний S-curve
- Двухтоновая алюминиевая шпуля с машинной обработкой
- Анодированная дужка лесокладывателя Gunstroke
- Многодисковый фрикцион на основе войлочных шайб, обработанных японским смазывающим составом
- Прочная металлическая рукоятка
- Ручка из TPE ergo grip
- Латунная шестерня с машинной обработкой



TOMCAT BAITFEEDER

МОДЕЛЬ	ПЕРЕДАТОЧНОЕ ЧИСЛО	ПОДШИПНИКИ	ВЕС (Г)	ДЛИНА ЛЕСКИ ЗА ОБОРОТ РУКОЯТКИ	МАКС. НАГРУЗКА ФРИКЦИОНА (КГ)	ЛЕСОЕМКОСТЬ ШПУЛИ (ММ)	РАМА	БОКОВАЯ ПАНЕЛЬ	РОТОР	ШПУЛЯ	ДОП. ШПУЛЯ
TCBF-18000	4.5:1	5+1	820	106	10	0.50/320, 0.55/260, 0.60/215	GR	GR	GR	AL	



TCBF-18000

AVENGER ABF

- Система подачи наживки с автоматическим включением/выключением основной передачи
- Многодисковый фрикцион на основе войлочных шайб, обработанных японским смазывающим составом
- Система подшипников из нержавеющей стали 6BB+1RB
- Коррозионно-стойкие рама, боковая пластина и ротор
- Жесткая металлическая конструкция рукоятки
- RESII: компьютерная балансировка ротора
- Алюминиевая катушка с двухцветным анодированным покрытием
- Роликовый подшипник Quick-Set с функцией антитеверса
- CFR: Cyclonic Flow Rotor
- Латунная шестерня с точной машинной обработкой



AVENGER BF

МОДЕЛЬ	ПЕРЕДАТОЧНОЕ ЧИСЛО	ПОДШИПНИКИ	ВЕС (Г)	ДЛИНА ЛЕСКИ ЗА ОБОРОТ РУКОЯТКИ	МАКС. НАГРУЗКА ФРИКЦИОНА (КГ)	ЛЕСОЕМКОСТЬ ШПУЛИ (ММ)	РАМА	БОКОВАЯ ПАНЕЛЬ	РОТОР	ШПУЛЯ	ДОП. ШПУЛЯ
ABF-1000	5.0:1	6+1	234	61	3	0.15/250, 0.20/140, 0.25/90	GR	GR	GR	AL	
ABF-3000	5.0:1	6+1	285	71	8	0.20/310, 0.25/200, 0.30/135	GR	GR	GR	AL	
ABF-4000	5.0:1	6+1	331	79	10	0.25/285, 0.3/190, 0.35/130	GR	GR	GR	AL	
ABF-6000	4.5:1	6+1	483	80	12	0.30/320, 0.35/225, 0.40/170	GR	GR	GR	AL	
ABF-8000	4.5:1	6+1	503	87	12	0.40/230, 0.45/180, 0.50/140	GR	GR	GR	AL	



ABF-1000

LongBow XT

- Антиреверсный роликовый подшипник
- Тонко настраиваемая система работы системы Baitfeeder, подразумевающая плавную размотку шнура при поклёвке
- Алюминиевая шпуля
- Система RES
- Рукоятка с деревянной ручкой One touch
- Графитовая запасная шпуля
- Передача увеличенного размера
- Запатентованная система сцепления рычага системы Baitfeeder



LB-650 x-spl

LongBow

МОДЕЛЬ	ПЕРЕДАТОЧНОЕ ЧИСЛО	ПОДШИПНИКИ	ВЕС (Г)	ДЛИНА ЛЕСКИ ЗА ОБОРОТ РУКОЯТКИ	МАКС. НАГРУЗКА ФРИКЦИОНА (КГ)	ЛЕСОЕМКОСТЬ ШПУЛИ (ММ)	РАМА	БОКОВАЯ ПАНЕЛЬ	РОТОР	ШПУЛЯ	ДОП. ШПУЛЯ
W/ GRAPHITE SPARE ШПУЛЯ											
LB-640 X-SPL	4.5:1	5+1BB	480G	71,1	9	DIA 0.30 /180M	GR	GR	GR	AL	GR
LB-650 X-SPL	4.5:1	5+1BB	515G	76,2	11	DIA 0.35 /180M	GR	GR	GR	AL	GR
LB-660 X-SPL	4.5:1	5+1BB	500G	-	11	DIA 0.40 /240M	GR	GR	GR	AL	GR
LB-665 X-SPL	4.5:1	5+1BB	775G	86,4	14	DIA 0.45 /190M	GR	GR	GR	AL	GR
LB-680 X-SPL	4.5:1	5+1BB	790G	96,5	15	DIA 0.50 /270M	GR	GR	GR	AL	GR
LB-690 X-SPL	4.5:1	5+1BB	805G	-	15	DIA 0.50 /200M	GR	GR	GR	AL	GR

LongBow XT

- Система Baitfeeder, с автоматическим включением/выключением
- Многодисковый фрикцион на основе войлочных шайб, обработанных японским смазывающим составом
- Система привода на подшипниках 5+1BB для плавного хода и долговечной работы катушки
- Система антитеверса Multi-stop
- Коррозионно-стойкий графитовый корпус
- Прецизионная эллиптическая система передачи
- Обработанная алюминиевая анодированная шпуля
- RESII: компьютерная балансировка ротора
- Система выравнивания нагрузок
- Металлическая клипса для лески
- Запасная графитовая шпуля
- Шпуля для контроля лески LCS



LongBow XT BF

МОДЕЛЬ	ПЕРЕДАТОЧНОЕ ЧИСЛО	ПОДШИПНИКИ	ВЕС (Г)	ДЛИНА ЛЕСКИ ЗА ОБОРОТ РУКОЯТКИ	МАКС. НАГРУЗКА ФРИКЦИОНА (КГ)	ЛЕСОЕМКОСТЬ ШПУЛИ (ММ)	РАМА	БОКОВАЯ ПАНЕЛЬ	РОТОР	ШПУЛЯ	ДОП. ШПУЛЯ
LBXT-630	5.0:1	5+1	232	63.5	3	0.20/240, 0.25/155, 0.30/110	GR	GR	GR	AL	GR
LBXT-640	5.0:1	5+1	283	73.7	6	0.25/300, 0.30/210, 0.35/155	GR	GR	GR	AL	GR
LBXT-655	4.5:1	5+1	406	76.2	9	0.30/380, 0.35/280, 0.40/215	GR	GR	GR	AL	GR
LBXT-665	4.8:1	5+1	586	91.4	11	0.35/390, 0.40/300, 0.50/185	GR	GR	GR	AL	GR



LBXT-630

Pulzar

- Система автоматического отключения режима «свободной шпули»
- Коррозионно-стойкий графитовый корпус
- 5 шарикоподшипников+1 роликовый подшипник
- Система антиреверса Quick Set
- Цельная алюминиевая шпуля машинной обработки
- Круглый металлический зажим для лески
- Графитовая запасная шпуля
- Легко складывающаяся алюминиевая рукоятка
- Деревянная ручка рукоятки
- Система колебаний S-curve
- Латунная шестерня с механической обработкой
- Сверхпрочный алюминиевый лесоукладыватель
- RESII: компьютерная балансировка ротора
- Ролик лесоукладывателя Even Flow



PZB-6000

PULZAR BF

МОДЕЛЬ	ПЕРЕДАТОЧНОЕ ЧИСЛО	ПОДШИПНИКИ	ВЕС (Г)	ДЛИНА ЛЕСКИ ЗА ОБОРОТ РУКОЯТКИ	МАКС. НАГРУЗКА ФРИКЦИОНА (КГ)	ЛЕСОЁМКОСТЬ ШПУЛИ (ММ)	РАМА	БОКОВАЯ ПАНЕЛЬ	РОТОР	ШПУЛЯ	ДОП. ШПУЛЯ
PZB-4000	5.0:1	5+1	333	79	10	0.25/260, 0.30/180, 0.35/130	GR	GR	GR	AL	GR
PZB-6000	4.5:1	5+1	493	80	12	0.30/300, 0.35/220, 0.40/170	GR	GR	GR	AL	GR
PZB-7000	4.5:1	5+1	523	87	12	0.40/195, 0.45/150, 0.50/125	GR	GR	GR	AL	GR

BARBARIAN

- Система Baitfeeder, с автоматическим включением/выключением
- Многодисковый фрикцион на основе войлочных шайб, обработанных японским смазывающим составом
- 2BB+1RB подшипники из нержавеющей стали
- Подшипник антиреверса Quick-Set
- Латунная шестерня с точной машинной обработкой
- Корпус и ротор из коррозионно-стойкого графита
- Выточенная из цельного куска алюминия шпуля
- Сверхпрочная цельная алюминиевая дужка лесоукладывателя
- RESII: компьютерная балансировка ротора
- Алюминиевая двойная рукоятка



BN-40

BARBARIAN BAITFEEDER

МОДЕЛЬ	ПЕРЕДАТОЧНОЕ ЧИСЛО	ПОДШИПНИКИ	ВЕС (Г)	ДЛИНА ЛЕСКИ ЗА ОБОРОТ РУКОЯТКИ	МАКС. НАГРУЗКА ФРИКЦИОНА (КГ)	ЛЕСОЁМКОСТЬ ШПУЛИ (ММ)	РАМА	БОКОВАЯ ПАНЕЛЬ	РОТОР	ШПУЛЯ	ДОП. ШПУЛЯ
BN-40	5.0:1	2BB+1RB	351	76.3	6.8	0.25/290, 0.30/200, 0.35/150	GR	GR	GR	AL	GR
BN-55	4.5:1	2BB+1RB	464	79.1	13.4	0.30/300, 0.35/220, 0.40/170	GR	GR	GR	AL	GR

DYNA DRAG XP

- Система автоматического отключения режима «свободной шпули»
- Коррозионно-стойкий графитовый корпус
- 3 шарикоподшипника+1 роликовый подшипник
- Система антиреверса Quick Set
- Цельная алюминиевая шпуля машинной обработки
- Система колебаний S-curve
- Латунная шестерня с механической обработкой
- RESII: компьютерная балансировка ротора
- Графитовая запасная шпуля, от размера 4000 и выше
- Ролик лесоукладывателя Even Flow
- Круглый металлический зажим для лески
- Жесткая металлическая рукоятка
- Т-образная ручка из TPE



DAXP-4000

DYNA DRAG XP FB

МОДЕЛЬ	ПЕРЕДАТОЧНОЕ ЧИСЛО	ПОДШИПНИКИ	ВЕС (Г)	ДЛИНА ЛЕСКИ ЗА ОБОРОТ РУКОЯТКИ	МАКС. НАГРУЗКА ФРИКЦИОНА (КГ)	ЛЕСОЁМКОСТЬ ШПУЛИ (ММ)	РАМА	БОКОВАЯ ПАНЕЛЬ	РОТОР	ШПУЛЯ
DAXP-1000	5.0:1	3+1	228	61	3	0.15/250, 0.20/140, 0.25/90	GR	GR	GR	AL
DAXP-3000	5.0:1	3+1	280	71	8	0.20/310, 0.25/200, 0.30/135	GR	GR	GR	AL
DAXP-4000	5.0:1	3+1	331	79	10	0.25/260, 0.30/180, 0.35/130	GR	GR	GR	AL
DAXP-6000	4.5:1	3+1	482	80	12	0.30/300, 0.35/220, 0.40/170	GR	GR	GR	AL
DAXP-7000	4.5:1	3+1	509	87	12	0.40/195, 0.45/150, 0.50/125	GR	GR	GR	AL

POWERLINER PRO

- Система Baitfeeder, с автоматическим включением/выключением
- Многодисковый фрикцион на основе войлочных шайб, обработанных японским смазывающим составом
- Система привода с подшипниками 4+1BB для плавности хода
- Система антиреверса Multi-stop
- Коррозионно-стойкий графитовый корпус
- Прецизионная эллиптическая система передачи
- Обработанная алюминиевая анодированная шпуля
- Прочная дужка лесоукладывателя из нержавеющей стали
- RESII: компьютерная балансировка ротора
- Металлический зажим для лески
- Запасная графитовая шпуля



PLP-6000

POWERLINER PRO

МОДЕЛЬ	ПЕРЕДАТОЧНОЕ ЧИСЛО	ПОДШИПНИКИ	ВЕС (Г)	ДЛИНА ЛЕСКИ ЗА ОБОРОТ РУКОЯТКИ	МАКС. НАГРУЗКА ФРИКЦИОНА (КГ)	ЛЕСОЁМКОСТЬ ШПУЛИ (ММ)	РАМА	БОКОВАЯ ПАНЕЛЬ	РОТОР	ШПУЛЯ	ДОП. ШПУЛЯ
PLP-6000	4.5:1	4+1	669	102	15	0.30/390, 0.33/315, 0.35/280	GR	GR	GR	AL	GR
PLP-8000	4.5:1	4+1	683	102	16	0.33/440, 0.35/385, 0.38/320	GR	GR	GR	AL	GR

Lotus Baitfeeder

- Система автоматического отключения режима «свободной шпули»
- Коррозионно-стойкий графитовый корпус
- 3 шарикоподшипника + 1 роликовый подшипник
- Роликовый подшипник антиререверса Quick-Set
- Цельная алюминиевая шпуля машинной обработки
- Круглый металлический зажим для лески
- Графитовая запасная шпуля
- Жесткая металлическая рукоятка
- Т-образная ручка из TPE
- Система S-curve
- Латунная шестерня с механической обработкой
- RESII: компьютерная балансировка ротора
- Ролик лесоукладывателя Even Flow



LTB-6000



BARBARIAN BAITFEEDER

МОДЕЛЬ	ПЕРЕДАТОЧНОЕ ЧИСЛО	ПОДШИПНИКИ	ВЕС (Г)	ДЛИНА ЛЕСКИ ЗА ОБОРОТ РУКОЯТКИ	МАКС. НАГРУЗКА ФРИКЦИОНА (КГ)	ЛЕСОЁМКОСТЬ ШПУЛИ (ММ)	РАМА	БОКОВАЯ ПАНЕЛЬ	РОТОР	ШПУЛЯ	ДОП. ШПУЛЯ
LTB-6000	4.5:1	3+1	480	80	12	0.30/300, 0.35/220, 0.40/170	GR	GR	GR	AL	GR



- Система автоматического отключения режима «свободной шпули»
- Коррозионно-стойкий графитовый корпус
- 1 шарикоподшипник + 1 роликовый подшипник
- Роликовый подшипник антиререверса Quick-Set
- Алюминиевая шпуля
- Дизайнерская графитовая рукоятка
- ABS ручка
- Система S-curve
- Латунная шестерня с механической обработкой
- RESII: компьютерная балансировка ротора
- Ролик лесоукладывателя Even Flow
- Графитовая запасная шпуля



AK-4000



AK BF

МОДЕЛЬ	ПЕРЕДАТОЧНОЕ ЧИСЛО	ПОДШИПНИКИ	ВЕС (Г)	ДЛИНА ЛЕСКИ ЗА ОБОРОТ РУКОЯТКИ	МАКС. НАГРУЗКА ФРИКЦИОНА (КГ)	ЛЕСОЁМКОСТЬ ШПУЛИ (ММ)	РАМА	БОКОВАЯ ПАНЕЛЬ	РОТОР	ШПУЛЯ	ДОП. ШПУЛЯ
AK-4000	5.0:1	1+1	304	79	10	0.25/260, 0.30/180, 0.35/130	GR	GR	GR	AL	GR
AK-5000	4.5:1	1+1	458	80	12	0.30/230, 0.35/170, 0.40/130	GR	GR	GR	AL	GR
AK-6000 WINDED WITH MONO LINE											
AK-6000	4.5:1	1+1	445	80	12	0.30/300, 0.35/220, 0.40/170	GR	GR	GR	AL	GR

Carbonite B-Feeder

- Система автоматического отключения режима «свободной шпули»
- Коррозионно-стойкий графитовый корпус
- 1 шариковый подшипник+1 роликовый подшипник
- Система антиререверса Quick Set
- Многодисковый фрикцион на основе войлочных шайб, обработанных японским смазывающим составом
- Катушка с графитовым покрытием
- Графитовая запасная шпуля
- Система S-curve
- Латунная шестерня с механической обработкой
- RESII: компьютерная балансировка ротора
- Ролик лесоукладывателя Even Flow



CBBF-4000



CARBONITE B-FEEDER

МОДЕЛЬ	ПЕРЕДАТОЧНОЕ ЧИСЛО	ПОДШИПНИКИ	ВЕС (Г)	ДЛИНА ЛЕСКИ ЗА ОБОРОТ РУКОЯТКИ	МАКС. НАГРУЗКА ФРИКЦИОНА (КГ)	ЛЕСОЁМКОСТЬ ШПУЛИ (ММ)	РАМА	БОКОВАЯ ПАНЕЛЬ	РОТОР	ШПУЛЯ	ДОП. ШПУЛЯ
CBBF-4000	5.0:1	1+1	285	79	8	0.25/250, 0.30/165, 0.35/115	GR	GR	GR	GR	GR
CBBF-5000	4.5:1	1+1	396	79	12	0.30/275, 0.35/195, 0.40/145	GR	GR	GR	GR	GR

CARBONITE XP

- Система Baitfeeder, с автоматическим включением/выключением
- Быстросъемная графитовая шпуля
- Зелёная леска на шпуле входит в комплект поставки
- Система привода с 1 подшипником BB
- Эллиптическая система передачи Precision
- Пластиковый зажим для лески
- Запасная графитовая катушка
- Латунная шестерня с механической обработкой
- RESII: компьютерная балансировка ротора
- Ролик лесоукладывателя Even Flow



CBF-155a



CARBONITE XP

МОДЕЛЬ	ПЕРЕДАТОЧНОЕ ЧИСЛО	ПОДШИПНИКИ	ВЕС (Г)	ДЛИНА ЛЕСКИ ЗА ОБОРОТ РУКОЯТКИ	МАКС. НАГРУЗКА ФРИКЦИОНА (КГ)	ЛЕСОЁМКОСТЬ ШПУЛИ (ММ)	РАМА	БОКОВАЯ ПАНЕЛЬ	РОТОР	ШПУЛЯ	ДОП. ШПУЛЯ
CBF-140a	5.0:1	1	280	71.6	6	0.30/170, 0.35/130, 0.40/100	GR	GR	GR	GR	GR
CBF-155a	4.5:1	1	400	75.7	9	0.35/260, 0.40/200, 0.50/120	GR	GR	GR	GR	GR

Ceymar XT Match FD

- Коррозионно-стойкий графитовый корпус
- 7 шарикоподшипников+1 роликовый подшипник
- Система антиверса Quick Set
- CFR: Cyclonic Flow Rotor
- Алюминиевая двуцветная матчевая шпуля
- Алюминиевая обычная запасная шпуля
- Жесткая металлическая рукоятка с ручкой из EVA
- Прецизионная эллиптическая система передачи
- Высокоскоростное передаточное число: 6,2:1
- Латунная шестерня с механической обработкой
- Сверхпрочная алюминиевая дужка лесокладывателя
- RESII: компьютерная балансировка ротора
- Ролик лесокладывателя Even Flow
- Многодисковый фрикцион, на основе войлочных шайб, обработанных японским смазывающим составом

CXT-30MS



CEYMAR XT MATCH FD

МОДЕЛЬ	ПЕРЕДАТОЧНОЕ ЧИСЛО	ПОДШИПНИКИ	ВЕС (Г)	ДЛИНА ЛЕСКИ ЗА ОБОРОТ РУКОЯТКИ	МАКС. НАГРУЗКА ФРИКЦИОНА (КГ)	ЛЕСОЁМКОСТЬ ШПУЛИ (ММ)	РАМА	БОКОВАЯ ПАНЕЛЬ	РОТОР	ШПУЛЯ	ДОП. ШПУЛЯ
CXT-30MS	6.2:1	7+1	241	84	7	PE0.6(0.128 мм)-250M PE0.8(0.148 мм)-150M PE1.0(0.165 мм)-130M PE1.0(0.165 мм)-170M	GR	GR	GR	AL	AL
CXT-40MS	6.2:1	7+1	301	97	8	PE1.2(0.185 мм)-150M PE1.5(0.205 мм)-120M	GR	GR	GR	AL	AL

Carbonite V2 Match

- Коррозионно-стойкий графитовый корпус
- CFR ротор циклонического потока
- 2 шарикоподшипника + 1 роликовый подшипник
- Система антиверса Quick-Set
- Алюминиевая двуцветная шпуля
- Круглый металлический зажим для лески
- Запасная шпуля из графита
- Жесткая металлическая двойная рукоятка с ручкой из EVA
- Прецизионная эллиптическая система передачи
- Латунная шестерня с механической обработкой
- RESII: компьютерная балансировка ротора
- Ролик лесокладывателя Even Flow
- Высокоскоростное передаточное число: 6,2: 1

CBV-40MRS DH



CARBONITE V2 MATCH FD & RD

МОДЕЛЬ	ПЕРЕДАТОЧНОЕ ЧИСЛО	ПОДШИПНИКИ	ВЕС (Г)	ДЛИНА ЛЕСКИ ЗА ОБОРОТ РУКОЯТКИ	МАКС. НАГРУЗКА ФРИКЦИОНА (КГ)	ЛЕСОЁМКОСТЬ ШПУЛИ (ММ)	РАМА	БОКОВАЯ ПАНЕЛЬ	РОТОР	ШПУЛЯ	ДОП. ШПУЛЯ
CBV-40MS DH	6.2:1	2+1	338	97	8	PE1.0(0.165 мм)-170M PE1.2(0.185 мм)-150M PE1.5(0.205 мм)-120M PE1.0(0.165 мм)-170M	GR	GR	GR	AL	GR
CBV-40MRS DH	6.2:1	2+1	340	97	8	PE1.2(0.185 мм)-150M PE1.5(0.205 мм)-120M	GR	GR	GR	AL	GR
CBV-40MBF	5.0:1	2+1	340	73	6	0.165/170, 0.185/150, 0.205/120	GR	GR	SMA	AL	GR

Carbonite XP Feeder

- Коррозионно-стойкий графитовый корпус
- CFR: Cyclonic Flow Rotor
- 2 шарикоподшипника+1 роликовый подшипник
- Система антиверса Quick-Set
- Алюминиевая двуцветная компактная шпуля
- Круглый металлический зажим для лески
- Жесткая металлическая рукоятка с ручкой из EVA
- Прецизионная эллиптическая система передачи
- Латунная шестерня с механической обработкой
- RESII: компьютерная балансировка ротора
- Ролик лесокладывателя Even Flow

CBV-40F



CARBONITE XP FEEDER

МОДЕЛЬ	ПЕРЕДАТОЧНОЕ ЧИСЛО	ПОДШИПНИКИ	ВЕС (Г)	ДЛИНА ЛЕСКИ ЗА ОБОРОТ РУКОЯТКИ	МАКС. НАГРУЗКА ФРИКЦИОНА (КГ)	ЛЕСОЁМКОСТЬ ШПУЛИ (ММ)	РАМА	БОКОВАЯ ПАНЕЛЬ	РОТОР	ШПУЛЯ
CBV-40F	5.0:1	2+1	291	76	8	0.25/180, 0.28/140, 0.30/125	GR	GR	GR	AL
CBV-55F	4.5:1	2+1	442	79	15	0.30/180, 0.33/150, 0.35/130	GR	GR	GR	AL

Carbonite Match

- Корпус и ротор из коррозионно-стойкого графита
- 1+1 шарикоподшипник
- Антиверсный роликовый подшипник Quick-set
- Матчевая графитовая шпуля
- Обычная дополнительная графитовая шпуля
- CFR: Cyclonic Flow Rotor
- RESII: компьютерная балансировка ротора
- Ручка из материала EVA

CRM-4000S



CARBONITE RD FEATURE

МОДЕЛЬ	ПЕРЕДАТОЧНОЕ ЧИСЛО	ПОДШИПНИКИ	ВЕС (Г)	ДЛИНА ЛЕСКИ ЗА ОБОРОТ РУКОЯТКИ	МАКС. НАГРУЗКА ФРИКЦИОНА (КГ)	ЛЕСОЁМКОСТЬ ШПУЛИ (ММ)	РАМА	БОКОВАЯ ПАНЕЛЬ	РОТОР	ШПУЛЯ	ДОП. ШПУЛЯ
CRM-4000S	5.0:1	1+1	264	76	6	PE 0.6 (0.128 мм) 250M PE 0.8 (0.148 мм) 150M PE 1.0 (0.165 мм) 130M	GR	GR	GR	GR	GR

НИЗКОПРОФИЛЬНЫЕ МУЛЬТИПЛИКАТОРНЫЕ КАТУШКИ ДЛЯ БЕЙТКАСТИНГА

Компания Okuma Fishing Tackle предлагает больше, чем просто рыболовные снасти. Мы обеспечиваем мотивацию, чтобы выйти на воду, энергию для сохранения концентрации и азарт, который наполняет каждый заброс большими ожиданиями. Как для заядлого рыбака-любителя, так и для профессионала спортсмена, бейткастинговые катушки Okuma – это шаг вперёд. Такие первоклассные характеристики, как японские подшипники в нужных местах, шпули АВЕС-5 и алюминиевые шестерни, доступны уже в серийном исполнении, а не после дополнительного тюнинга для соревнований.

Наш выбор – дать рыбакам лучшее, что может быть в катушке, в любой ценовой категории.

NAKAI



ОСОБЕННОСТИ МОДЕЛИ:

- Лёгкий и прочный корпус изготовленный по технологии LiteCast, с применением магниевого сплава с антикоррозийным покрытием
- Коррозионно-стойкие боковые пластины для максимальной долговечности
- 42-миллиметровая главная передача из закалённой латуни с машинными насечками увеличенного размера
- Многодисковая гибридная система фрикциона из нержавеющей стали и карбона
- Тюнингованный flitespool, разработанный Dream Tackle Design
- Запатентованный полый главный вал fliteshaft из нержавеющей стали
- Встроенный универсальный индикатор диаметра лески
- Внешняя регулируемая магнитная система контроля заброса
- Прецизионная карбоновая «звёздочка» регулировки тормозного усилия C-40x
- Подшипники 6BB+1RB из нержавеющей стали для максимальной плавности хода
- Антиреверсный роликовый подшипник Quick-Set для надежной подсечки
- На катушки Nakai предоставляется 3-х летняя ограниченная гарантия

NAKAI LOW PROFILES

МОДЕЛЬ	ПЕРЕДАТОЧНОЕ ЧИСЛО	ПОДШИПНИКИ	ВЕС (Г)	ДЛИНА ЛЕСКИ ЗА ОБОРОТ РУКОЯТКИ	МАКС. НАГРУЗКА ФРИКЦИОНА (КГ)	ЛЕСОЁМКОСТЬ ШПУЛИ (ММ)	РАМА	ПРАВЯЯ БОКОВАЯ ПЛАСТИНА	ЛЕВАЯ БОКОВАЯ ПЛАСТИНА	ШПУЛЯ
NAKAI DT										
HDT100-A	6.2:1	6BB+1RB	167	64	9	0.31/100 0.33/90 0.37/70	MG	GR	GR	AL
HDT100H-A	7.3:1	6BB+1RB	168	76	9	0.31/100 0.33/90 0.37/70	MG	GR	GR	AL
HDT100X-A	8.1:1	6BB+1RB	170	84	9	0.31/100 0.33/90 0.37/70	MG	GR	GR	AL
HDT101-A	6.2:1	6BB+1RB	167	64	9	0.31/100 0.33/90 0.37/70	MG	GR	GR	AL
HDT101H-A	7.3:1	6BB+1RB	168	76	9	0.31/100 0.33/90 0.37/70	MG	GR	GR	AL
HDT101X-A	8.1:1	6BB+1RB	168	84	9	0.31/100 0.33/90 0.37/70	MG	GR	GR	AL
NAKAI DTS										
HDTS100-A	6.2:1	6BB+1RB	165	64	5	0.26/100 0.285/85 0.31/70	MG	GR	GR	AL
HDTS100X-A	8.1:1	6BB+1RB	167	84	5	0.26/100 0.285/85 0.31/70	MG	GR	GR	AL
HDTS101-A	6.2:1	6BB+1RB	165	64	5	0.26/100 0.285/85 0.31/70	MG	GR	GR	AL
HDTS101X-A	8.1:1	6BB+1RB	167	84	5	0.26/100 0.285/85 0.31/70	MG	GR	GR	AL

KOMODO® SS



KDS-463LX

- Главная передача из нержавеющей стали для максимальной мощности и прочности
- Прецизионная шестерня из нержавеющей стали
- Сверхпрочные валы привода и катушки из нержавеющей стали
- ALC: жесткая рама и боковая пластина редуктора из литого алюминия
- CRC: технология нанесения коррозионно-стойкого покрытия
- Анодированная шпуля из обработанного алюминия A6061-T6
- Многодисковая система фрикциона Carbonite
- Micro-click drag star – для точной настройки фрикционного механизма
- В 350 размере: 6HPB+1RB коррозионно-стойкие подшипники из нержавеющей стали
- В 450 размере: 7HPB+1RB подшипники из коррозионно-стойкой нержавеющей стали
- Прецизионные японские подшипники катушки ABEC-5
- Двойной антиверс для максимальной надежности
- Роликовый подшипник антиверса Quick-Set
- 6-контактная центробежная тормозная система Velocity Control для точного заброса приманки.
- Синхронизированный лесоукладыватель оптимизированный для плетеной лески
- Циркониевые направляющие вставки для использования с плетеной леской



KOMODO SS LOWPROFILES

МОДЕЛЬ	ПЕРЕДАТОЧНОЕ ЧИСЛО	ПОДШИПНИКИ	ВЕС (Г)	ДЛИНА ЛЕСКИ ЗА ОБОРОТ РУКОЯТКИ	МАКС. НАГРУЗКА ФРИКЦИОНА (КГ)	ЛЕСОЁМКОСТЬ ШПУЛИ (ММ)	РАМА	ПРАВая БОКОВАЯ ПЛАСТИНА	ЛЕВАЯ БОКОВАЯ ПЛАСТИНА	ШПУЛЯ
RIGHT HANDED LOWPROFILE BAITCAST REELS										
KDS-364	6.4:1	6HPB+1RB	310	78.7	11	0.33/250, 0.37/230, 0.41/150	AL	AL	GR	AL
LEFT HANDED LOWPROFILE BAITCAST REELS										
KDS-273LX	7.3:1	6HPB+1RB	238	80	9	0.29/205, 0.33/160, 0.37/125	AL	GR	AL	AL
KDS-364LX	6.4:1	6HPB+1RB	310	78.7	11	0.33/250, 0.37/230, 0.41/150	AL	GR	AL	AL
KDS-463LX	6.3:1	7HPB+1RB	453	85.1	14	0.37/265, 0.42/200, 0.55/115	AL	GR	AL	AL

CITRIX

CITRIX 350-SIZE

- ALC: жесткая рама и боковая панель рукоятки из литого алюминия
- A6061-T6 обработанная, алюминиевая, анодированная V-образная шпуля
- Многодисковая система фрикциона Carbonite
- Система привода на подшипниках 7BB+1RB
- Микро-клик для точной настройки усилия фрикциона
- Внешняя регулируемая центробежная система управления забросом
- Антиверсный роликовый подшипник Quick-Set
- Циркониевые направляющие вставки для плетёной лески
- Доступ через боковую панели для оперативных регулировок
- Эргономичный дизайн рукоятки позволяет располагать рукоятку ближе к телу для эффективной рывковой проводки
- Графитовые боковые пластины
- Передаточное число: 6.4:1



Ci-364LXa



CITRIX LOWPROFILES

МОДЕЛЬ	ПЕРЕДАТОЧНОЕ ЧИСЛО	ПОДШИПНИКИ	ВЕС (Г)	ДЛИНА ЛЕСКИ ЗА ОБОРОТ РУКОЯТКИ	МАКС. НАГРУЗКА ФРИКЦИОНА (КГ)	ЛЕСОЁМКОСТЬ ШПУЛИ (ММ)	РАМА	ПРАВая БОКОВАЯ ПЛАСТИНА	ЛЕВАЯ БОКОВАЯ ПЛАСТИНА	ШПУЛЯ
CITRIX 350										
CI-364LXA	6.4:1	7+1	312	78.7	11	0.33/250, 0.37/230, 0.41/150	AL	GR	AL	AL

SERRANO

- Жесткая, устойчивая к коррозии конструкция рамы и боковой панели
- Система привода 6BB+1RB с прецизионными подшипниками из нержавеющей стали
- Антиверсный подшипник Quick Set
- Высокоточные и высокопрочные латунные шестерни прецизионной обработки
- Регулируемая снаружи магнитная система управления забросом
- Анодированная шпуля 33,5 мм из обработанного алюминия черного цвета
- Многодисковая система фрикционного механизма
- Двурычажная алюминиевая рукоятка с размахом 95 мм
- TGT Grip: ручки – Traction Grip



SRN100H-A



SERRANO LOWPROFILES

МОДЕЛЬ	ПЕРЕДАТОЧНОЕ ЧИСЛО	ПОДШИПНИКИ	ВЕС (Г)	ДЛИНА ЛЕСКИ ЗА ОБОРОТ РУКОЯТКИ	МАКС. НАГРУЗКА ФРИКЦИОНА (КГ)	ЛЕСОЁМКОСТЬ ШПУЛИ (ММ)	РАМА	ПРАВая БОКОВАЯ ПЛАСТИНА	ЛЕВАЯ БОКОВАЯ ПЛАСТИНА	ШПУЛЯ
RIGHT HANDED LOWPROFILE BAITCAST REELS										
SRN100H-A	7.2:1	6+1	199	76	5	0.31/110, 0.33/100, 0.37/80	GR	GR	GR	AL
LEFT HANDED LOWPROFILE BAITCAST REELS										
SRN101-A	6.5:1	6+1	199	68	5	0.31/110, 0.33/100, 0.37/80	GR	GR	GR	AL
SRN101H-A	7.2:1	6+1	199	76	5	0.31/110, 0.33/100, 0.37/80	GR	GR	GR	AL

JAW

- Коррозионно-стойкая графитовая рама и боковые пластины
- U-образная шпуля из обработанного алюминия A6061-T6 с анодированным покрытием
- Многодисковая композитная система фрикционного тормоза
- Система привода на подшипниках 6BB+1RB
- Внешняя регулируемая магнитная система управления
- Роликовый подшипник антиреверса Quick-Set
- Отверстие для доступа к боковой пластине для быстрой замены шпули
- Алюминиевая рукоятка с ручкой из EVA



JAW LOWPROFILES

МОДЕЛЬ	ПЕРЕДАТОЧНОЕ ЧИСЛО	ПОДШИПНИКИ	ВЕС (Г)	ДЛИНА ЛЕСКИ ЗА ОБОРОТ РУКОЯТКИ	МАКС. НАГРУЗКА ФРИКЦИОНА (КГ)	ЛЕСОЁМКОСТЬ ШПУЛИ (ММ)	РАМА	ПРАВая БОКОВАЯ ПЛАСТИНА	ЛЕВАЯ БОКОВАЯ ПЛАСТИНА	ШПУЛЯ
J101-A	6.5:1	6+1	199	68	5	0.31/110, 0.33/100, 0.37/80	GR	GR	GR	AL



J101-A

Ceymar

- Коррозионно-стойкая графитовая рама и боковые пластины
- U-образная шпуля из обработанного алюминия A6061-T6 с анодированным покрытием
- Многодисковая композитная система фрикционного механизма
- Система привода на подшипниках 5BB+1RB
- Внешняя регулируемая магнитная система управления
- Антиреверсный роликовый подшипник Quick-Set
- Боковой доступ для быстрой замены шпули
- Эргономичная конструкция рукоятки позволяет расположить руку ближе к телу для эффективной рывковой проводки



CEYMAR LOWPROFILES

МОДЕЛЬ	ПЕРЕДАТОЧНОЕ ЧИСЛО	ПОДШИПНИКИ	ВЕС (Г)	ДЛИНА ЛЕСКИ ЗА ОБОРОТ РУКОЯТКИ	МАКС. НАГРУЗКА ФРИКЦИОНА (КГ)	ЛЕСОЁМКОСТЬ ШПУЛИ (ММ)	РАМА	ПРАВая БОКОВАЯ ПЛАСТИНА	ЛЕВАЯ БОКОВАЯ ПЛАСТИНА	ШПУЛЯ
RIGHT HANDED LOWPROFILE REEL										
C100H-A	7.2:1	5+1	199	76	5	0.31/110, 0.33/100, 0.37/80	GR	GR	GR	AL
LEFT HANDED LOWPROFILE REEL										
C101-A	6.5:1	5+1	199	68	5	0.31/110, 0.33/100, 0.37/80	GR	GR	GR	AL
C101H-A	7.2:1	5+1	199	76	5	0.31/110, 0.33/100, 0.37/80	GR	GR	GR	AL



C100-A

SCORPIO

- Коррозионно-стойкая графитовая рама и боковые пластины
- Анодированная U-образная шпуля A6061-T6
- Многодисковая композитная система фрикционного тормоза
- Система привода на подшипниках 5BB+1RB
- Внешняя регулируемая магнитная система управления
- Антиреверсный роликовый подшипник Quick-Set
- Боковой доступ для быстрой замены шпули
- Эргономичная конструкция рукоятки позволяет расположить руку ближе к телу для эффективной рывковой проводки



SCORPIO LOWPROFILES

МОДЕЛЬ	ПЕРЕДАТОЧНОЕ ЧИСЛО	ПОДШИПНИКИ	ВЕС (Г)	ДЛИНА ЛЕСКИ ЗА ОБОРОТ РУКОЯТКИ	МАКС. НАГРУЗКА ФРИКЦИОНА (КГ)	ЛЕСОЁМКОСТЬ ШПУЛИ (ММ)	РАМА	ПРАВая БОКОВАЯ ПЛАСТИНА	ЛЕВАЯ БОКОВАЯ ПЛАСТИНА	ШПУЛЯ
RIGHT HANDED LOWPROFILE REEL										
SP100H-A	7.2:1	5+1	199	76	5	0.31/110, 0.33/100, 0.37/80	GR	GR	GR	AL
LEFT HANDED LOWPROFILE REEL										
SP101-A	6.5:1	5+1	199	68	5	0.31/110, 0.33/100, 0.37/80	GR	GR	GR	AL
SP101H-A	7.2:1	5+1	199	76	5	0.31/110, 0.33/100, 0.37/80	GR	GR	GR	AL



SP101-A

Fuel Spin

- Коррозионно-стойкая графитовая рама и боковые пластины
- Анодированная U-образная шпуля A6061-T6
- Многодисковая композитная система фрикциона
- Система привода на подшипниках 5BB+1RB
- Внешняя регулируемая магнитная система управления
- Антиреверсный роликовый подшипник Quick-Set
- Боковой доступ для быстрой замены шпули
- Эргономичная конструкция рукоятки дает расположить рукоятку ближе к телу для эффективной рывковой проводки



FUEL SPIN LOWPROFILES

МОДЕЛЬ	ПЕРЕДАТОЧНОЕ ЧИСЛО	ПОДШИПНИКИ	ВЕС (Г)	ДЛИНА ЛЕСКИ ЗА ОБОРОТ РУКОЯТКИ	МАКС. НАГРУЗКА ФРИКЦИОНА (КГ)	ЛЕСОЁМКОСТЬ ШПУЛИ (ММ)	РАМА	ПРАВая БОКОВАЯ ПЛАСТИНА	ЛЕВАЯ БОКОВАЯ ПЛАСТИНА	ШПУЛЯ
RIGHT HANDED LOWPROFILE REEL										
FSP100H-A	7.2:1	3+1	199	76	5	0.31/110, 0.33/100, 0.37/80	GR	GR	GR	AL
LEFT HANDED LOWPROFILE REEL										
FSP101H-A	7.2:1	3+1	199	76	5	0.31/110, 0.33/100, 0.37/80	GR	GR	GR	AL



FSP100-A

ТРОЛЛИНГОВЫЕ КАТУШКИ



Лидерство, инновации и ценность – это не просто понятия для залов заседаний и презентаций в Powerpoint. В компании Okuma Fishing Tackle эти руководящие принципы воплощаются и видны в каждом изделии. Наши инженерные разработки предполагают гармонию всех элементов снасти и обеспечивают максимальную прочность при минимальном весе.

Мы заново определяем соотношение между размером катушки и размером рыбы, и берём большие трофеи с компактных и лёгких катушек, чем когда-либо прежде. Наши катушки не вторгаются в процесс ловли, они его улучшают. Вы чувствуете вес рыбы, а не снасти.

TESORO



TSR-5S

- Корпус, боковая пластина и шпуля выполнены из обработанного алюминия 6061-T6
- Цилиндрическая зубчатая передача из нержавеющей стали марки 17-4
- Многодисковая фрикционная система Carbonite со смазкой Cal's drag grease
- CRC: технология нанесения коррозионно-стойкого покрытия
- Выгнутая алюминиевая звезда для повышения эргономичности регулировки фрикциона
- Анодированная алюминиевая рукоятка надёжно и плотно связана с механизмом катушки
- Коррозионно-стойкие подшипники 4BB+1RB со смазкой TSI
- Рукоятка из анодированного алюминия с ручкой Ergo grip
- Двойной антиреверс (механический и роликовый подшипник)
- XL Gearing: 2 скорости для универсальности применения
- Быстроустанавливаемый подшипник антиреверса, убирает люфт в рукоятке
- MSS: механическая система стабилизации для повышения долговечности и эффективности работы механизма
- Самосмазывающаяся система передач на всех моделях
- Высокоскоростное передаточное число 6,2:1



TSR-10S

TSR-12S

(Additional purchase)



TESORO STAR DRAG REELS

МОДЕЛЬ	ПЕРЕДАТОЧНОЕ ЧИСЛО	ПОДШИПНИКИ	ВЕС (Г)	ДЛИНА ЛЕСКИ ЗА ОБОРОТ РУКОЯТКИ	МАКС. НАГРУЗКА ФРИКЦИОНА (КГ)	ЛЕСОЁМКОСТЬ ШПУЛИ (ММ)	РАМА	БОКОВАЯ ПЛАСТИНА	ШПУЛЯ
TSR-5NS	6.2:1	4+1	445	99	9	0.32/380, 0.35/280, 0.40/200	AL	AL	AL
TSR-5S	6.2:1	4+1	472	99	9	0.35/325, 0.40/255, 0.45/190	AL	AL	AL
TSR-10S	6.2:1	4+1	540	116.8	10	0.35/390, 0.40/290, 0.45/225	AL	AL	AL
TSR-12S	6.2:1	4+1	550	116.8	10	0.40/375, 0.45/270, 0.54/170	AL	AL	AL

CORTEZ

- Коррозионно-стойкая графитовая рама и боковые пластины
- CZ-55W имеет алюминиевую раму и графитовые боковые пластины
- Шпуля из обработанного алюминия с анодированным покрытием
- Многодисковая система фрикционного тормоза Carbonite
- Звездчатый рычаг регулировки фрикциона из анодированного кованого алюминия
- Анодированная алюминиевая рукоятка с размашистым ходом
- Подшипники из нержавеющей стали 4BB+1RB
- MCS: внешняя магнитная система управления забросом на моделях 5CS, 10CS и 12CS
- Рукоятки с ручкой Ergo grip
- Двойная система антиреверса (механический и роликовый подшипник)
- XL Gearing: 2 скорости для универсальности применения
- Роликовый подшипник с быстрой установкой против реверса
- MSS: механическая система стабилизации для повышения долговечности
- Самосмазывающаяся система редуктора, все модели CORTEZ STAR DRAG

MCS

Магнитная система управления Окума - это полностью герметичная, 100% водонепроницаемая система управления забросом, которая уменьшает люфт и увеличивает расстояние заброса за счет использования магнитного поля, создаваемого за счёт вращения шпули на высоких оборотах во время заброса. Система позволяет производить тонкую регулировку тормозного усилия на шпулю.



CORTEZ STAR DRAG

МОДЕЛЬ	ПЕРЕДАТОЧНОЕ ЧИСЛО	ПОДШИПНИКИ	ВЕС (Г)	ДЛИНА ЛЕСКИ ЗА ОБОРОТ РУКОЯТКИ	МАКС. НАГРУЗКА ФРИКЦИОНА (КГ)	ЛЕСОЕМКОСТЬ ШПУЛИ (ММ)	РАМА	БОКОВАЯ ПЛАСТИНА	ШПУЛЯ
CZ-5CSA	6.2:1	4+1	396	96.5	7	0.35/370, 0.40/275, 0.45/200	GR	GR	AL
CZ-10CSA	6.2:1	4+1	499	109.2	8	0.40/360, 0.45/270, 0.50/220	GR	GR	AL
CZ-12CSA	6.2:1	4+1	522	109.2	8	0.45/410, 0.50/340, 0.55/280	GR	GR	AL



SOLTERRA



Разработанные инерционные катушки Solterra SLX «b» обеспечивают продуктивность рыбалки благодаря двум упорным подшипникам, которые помогают уменьшить силу, необходимую для поворота рукоятки на 50%. Эти катушки оснащены прочной коррозионностойкой рамой и боковыми пластинами, шестернями из нержавеющей стали, зубчатыми колесами и валами, системой сопротивления Карбонит и храповым рычагом сопротивления, который вы можете настроить для точной работы сопротивления. Благодаря большому выбору моделей в серии Solterra SLX «b», вы можете выбрать катушку, которая подойдет именно вам. От высокоскоростных джиговых катушек до больших с рычажным перетаскиванием - эти мощные катушки принесут вам крупную рыбу.

- Шестерни и валы из нержавеющей стали
- Односкоростные, высокоскоростные и двухскоростные модели
- Прочная коррозионностойкая рама и боковые пластины
- Усилительные боковые пластины из нержавеющей стали с кольцами
- Кованая алюминиевая катушка с кольцами индикатора
- Система торможения Карбонит с универсальной смазкой Кэл для торможения
- 2 упорных подшипника, которые помогают уменьшить силу, необходимую для поворота рукоятки на 50%
- Экранированные подшипники из нержавеющей стали 5BB + 2TB модели мощностью 20-50 Вт
- 5BB + 2TB + RB экранированные подшипники из нержавеющей стали 10/15 моделей
- Двойная собачка, бесшумная защита от реверса на всех моделях
- Двойная система защиты от реверса на всех размерах 10/15
- Храповой рычаг сопротивления для точной настройки сопротивления
- Бронезилет из нержавеющей стали уменьшает изгиб рамы моделей мощностью 20-50 Вт
- Конструкция Т-образной ручки для размера 50 Вт
- Удобная ручка Эрго Грип для всех размеров от 10 до 30
- Низкопрофильный переключатель / выключатель с поперечным рычагом из нержавеющей стали
- Высокоскоростное передаточное отношение 6,2:1 на SLX-10CS и SLX-15CS
- Конструкция рамы с открытым верхом на SLX-10CS и SLX-15CS
- Предоставляется гарантия 1 год



SOLTERRA B

Артикул	ПЕРЕДАТОЧНОЕ ЧИСЛО	ПОДШИПНИКИ	ВЕС Г	LINE RETRIEVE (CM)	ЛЕСОЕМКОСТЬ ШПУЛИ (ММ)	МАКС. УСИЛИЕ ФРИКЦИОННОГО ТОРМОЗА @ ПОКЛЁВКА С FREESPOOL	МАКС. УСИЛИЕ ФРИКЦИОННОГО ТОРМОЗА @ ПОЛНОЕ С FREESPOOL
SLX-10CSB	6.0:1	5BB+2TB+1RB	660	106	0.40//380, 0.45/290, 0.50/230	6.8	10
SLX-10LB	4.2:1	5BB+2TB+1RB	596	69	0.40/380, 0.45/290, 0.50/230	6.8	10
SLX-15CSB	6.0:1	5BB+2TB+1RB	697	106	0.45/420, 0.50/340, 0.55/280	6.8	10
SLX-15LB	4.2:1	5BB+2TB+1RB	644	69	0.45/420, 0.50/340, 0.55/280	6.8	10
SLX-20B	3.5:1	5BB+2TB	984	83	0.50/530, 0.55/440, 0.60/370	11.8	15
SLX-20IIB	3.8:1 & 1.7:1	5BB+2TB	991	83&42	0.50/530, 0.55/440, 0.60/370	11.8	15
SLX-20LB	3.5:1	5BB+2TB	1034	83	0.50/530, 0.55/440, 0.60/370	11.8	15
SLX-30B	3.5:1	5BB+2TB	1017	83	0.50/700, 0.55/580, 0.60/490	11.8	15
SLX-30IIB	3.8:1 & 1.7:1	5BB+2TB	1017	83&42	0.50/700, 0.55/580, 0.60/490	11.8	15
SLX-50WB	3.1:1	5BB+2TB	1487	85	0.70/640, 0.90/380, 1.00/310	14.5	18
SLX-50WIIB	3.2:1 & 1.3:1	5BB+2TB	1510	85 & 36	0.70/640, 0.90/380, 1.00/310	14.5	18



MAGDA PRO Line Counter

НОВИНКА
2023

- Легкая коррозионностойкая рама, шпуля и боковые пластины
- Функция механического счетчика линии измеряется в метрах
- Многодисковая тормозная система Carbonite
- 2 шарикоподшипника из нержавеющей стали
- Прочная латунная шестерня машинной резки
- Самосмазывающаяся зубчатая передача
- Счетчик лески в метрах



MAGDA PRO DXT

Артикул	Передаточное число	Кол-во подшипников	Вес г	Длина лески за оборот ручки	Усилие на фрикцион (кг)	Лесоемкость
MA-20DXT(M)	5.1:1	2	520	58.4	6	0.35/270, 0.40/210, 0.45/150

MAGDA PRO Line Counter

- Легкая, коррозионно-стойкая рама и боковые пластины
- Коррозионно-стойкая графитовая шпуля
- Механический счетчик лески (измеряет длину в футах)
- 2 шарикоподшипника из нержавеющей стали
- 16-позиционный антиреверс для улучшения подсечек
- Отверстие для винта счетчика лески улучшает доступ воздуха
- Долговечные латунные шестерни с точной машинной нарезкой зубьев
- Система самосмазывающихся шестерен на всех моделях
- Конструкция рукоятки Ergo grip для размеров 20 - 45 с
- 15-й размер имеет сдвоенную рукоятку с лопастями
- Механизм автоматического включения катушки
- Система направляющих лески из нержавеющей стали
- DLXT представляет модели с левой рукояткой
- MA-15DXT-T имеет двухлопастную конструкцию рукоятки



MA-45DXT



MAGDA PRO DXT LINECOUNTERS

Модель	Передаточное число	Подшипники	Вес (г)	Длина лески за оборот рукоятки	Макс. нагрузка фрикциона (кг)	Лесоемкость шпули (мм)	Рама	Боковая пластина	Шпуля
RIGHT HANDED LINECOUNTER REELS									
MA-15DXT-T	5.1:1	2 BB	357	58.4	6	0.35/220, 0.40/170, 0.45/120	GR	GR	GR
MA-20DXT	5.1:1	2 BB	366	58.4	6	0.35/270, 0.40/210, 0.45/150	GR	GR	GR
MA-30DXT	4.0:1	2 BB	457	61.0	7	0.40/420, 0.45/320, 0.50/260	GR	GR	GR
LEFT HANDED LINECOUNTER REELS									
MA-20DLXT	5.1:1	2 BB	366	58.4	6	0.35/270, 0.40/210, 0.45/150	GR	GR	GR
MA-30DLXT	4.0:1	2 BB	457	61.0	7	0.40/420, 0.45/320, 0.50/260	GR	GR	GR

MAGDA DT

Модель	Передаточное число	Подшипники	Вес (г)	Длина лески за оборот рукоятки	Макс. нагрузка фрикциона (кг)	Лесоемкость шпули (мм)	Рама	Боковая пластина	Шпуля
RIGHT HANDED LINECOUNTER REELS									
MA-15DT-T	5.1:1	0	365	58.4	6	0.35/220, 0.40/170, 0.45/130	GR	GR	GR
MA-20DT	5.1:1	0	370	58.4	6	0.35/270, 0.40/210, 0.45/150	GR	GR	GR
MA-30DT	4.0:1	0	460	61.0	7	0.40/420, 0.45/320, 0.50/260	GR	GR	GR
LEFT HANDED LINECOUNTER REELS									
MA-15DLT	5.1:1	0	365	62	6	0.35/220, 0.40/170, 0.45/130	GR	GR	GR
MA-20DLT	5.1:1	0	370	58.4	6	0.35/270, 0.40/210, 0.45/150	GR	GR	GR
MA-30DLT	4.0:1	0	450	64	7	0.40/420, 0.45/320, 0.50/260	GR	GR	GR

CONVECTOR

- Легкая коррозионно-стойкая рама и боковые панели
- Анодированная катушка из обработанного алюминия, с «дымчатым» покрытием
- Усиливающие кольца боковых пластин из нержавеющей стали для предотвращения деформационных воздействий при высоких нагрузках
- Механическая функция счетчика лески (измеряется в футах)
- Многодисковая фрикционная система Carbonite
- Храповая «звездочка» для точной настройки усилия фрикциона
- Система привода с подшипниками из нержавеющей стали 2BB+1RB
- Роликовый подшипник антиреверса Quick-Set
- Двойная система антиреверса (механический и роликовый подшипник)
- Система шестерён Speed Lock
- Прочная система главной и шестерёнчатой передач из высококачественной латуни
- XL Gearing: 2 скорости для универсальности применения
- Система самосмазывающихся шестерён на всех моделях
- Кольцо лесокладывателя «широкий рот» позволяет использовать металлическую проволоку и шок – лидер большого сечения.
- Система стабилизации шпули для повышения прочности и надёжности
- Рукоятки с ручками Ergo grip для всех моделей
- DLX представляет модели со счетчиком лески с левой рукояткой
- MSS: механическая система стабилизации для безупречной работы механизма



CONVECTOR LINE COUNTERS

МОДЕЛЬ	ПЕРЕДАТОЧНОЕ ЧИСЛО	ПОДШИПНИКИ	ВЕС (Г)	ДЛИНА ЛЕСКИ ЗА ОБОРОТ РУКОЯТКИ	МАКС. НАГРУЗКА ФРИКЦИОНА (КГ)	ЛЕСОЁМКОСТЬ ШПУЛИ (ММ)	РАМА	БОКОВАЯ ПЛАСТИНА	ШПУЛЯ
RIGHT HANDED LINECOUNTER REELS									
CV-15D	5.1:1	2+1	448	58	8	330/10 (0.30), 290/12 (0.32), 240/14 (0.35)	GR	GR	AL
CV-20D	5.1:1	2+1	448	58	8	290/14 (0.35), 230/18 (0.40), 210/20 (0.42)	GR	GR	AL
CV-30D	4.0:1	2+1	610	61.0	7	0.40/420, 0.45/320, 0.50/260	GR	GR	AL
CV-45D	4.0:1	2+1	649	66.0	7	0.45/450, 0.50/360, 0.55/300	GR	GR	AL
RIGHT HANDED HIGH SPEED LINECOUNTERS									
CV-45DS	6.2:1	2+1	638	104.9	7	0.45/450, 0.50/360, 0.55/300	GR	GR	AL

CONVECTOR

УНИВЕРСАЛЬНАЯ НИЗКОПРОФИЛЬНАЯ

- Прецизионные латунные шестерни, машинная нарезка зубьев
- Механическая функция счетчика линии (измеряется в футах)
- CVT: технология Clear View против запотевания счетчика лески
- 2BB+1RB подшипники из нержавеющей стали для долгой работы
- Автоматическое включение/отключение механизма катушки
- Анодированная шпуля А6061-Т6 из обработанного алюминия
- Многодисковая высокопроизводительная фрикционная система Carbonite
- Двойной антиреверс для максимальной надежности
- Синхронизированный механизм лесокладывателя, оптимизированный для плетеной лески
- Quick Drop: переключатель для филигранной точности в работе с любой приманкой или наживкой
- Доступно исполнение для правой, для левой руки
- Механизм включения/выключения идеально подходит для всех троллинговых опций и обеспечивает эффективную работу катушки на разных этапах ловли



CONVECTOR LOWPROFILE LINECOUNTER

МОДЕЛЬ	ПЕРЕДАТОЧНОЕ ЧИСЛО	ПОДШИПНИКИ	ВЕС (Г)	ДЛИНА ЛЕСКИ ЗА ОБОРОТ РУКОЯТКИ	МАКС. НАГРУЗКА ФРИКЦИОНА (КГ)	ЛЕСОЁМКОСТЬ ШПУЛИ (ММ)	РАМА	ПРАВая БОКОВАЯ ПЛАСТИНА	ЛЕВАЯ БОКОВАЯ ПЛАСТИНА	ШПУЛЯ
CONVECTOR RIGHT HAND CRANK VERSION										
CV-163D	6.3:1	2+1	224	68	5	0.26/240, 0.31/160, 0.37/110	GR	GR	GR	AL
CV-354D	5.4:1	2+1	332	66	10	0.33/240, 0.37/180, 0.41/145	GR	GR	GR	AL
CONVECTOR LEFT HAND CRANK VERSION										
CV-163DLX	6.3:1	2+1	224	68	5	0.26/240, 0.31/160, 0.37/110	GR	GR	GR	AL
CV-354DLX	5.4:1	2+1	332	66	10	0.33/240, 0.37/180, 0.41/145	GR	GR	GR	AL

Cold Water

- Легкая коррозионно-стойкая рама и боковые пластины
- Многодисковая система фрикциона Carbonite
- Алюминиевая рукоятка с ручками Ergo grip
- 2BB+1RB шарикоподшипники из нержавеющей стали
- Быстроустанавливаемый антиреверсный роликовый подшипник
- Латунные ведущая и ведомая шестерни XL увеличенного размера с машинной нарезкой зубьев
- Система самосмазывающихся шестерён на всех моделях
- Система шестерён Speed Lock на всех моделях
- Алюминиевая шпуля с двухтоновым анодированием, прошедшая механическую обработку
- Двойная система антиреверса (механическая и на роликовых подшипниках)
- Функция механического счетчика лески (измеряется в футах)
- CVT: технология Clear View против запотевания счетчика лески
- Алюминиевая храповая звездочка для точной настройки фрикционного механизма
- Кольцо лесоукладывателя «широкий рот» позволяет использовать металлическую проволоку и шок – лидер большого сечения.
- Механизм автоматического включения катушки
- MSS: механическая система стабилизации для повышения долговечности
- DLX представляют модели со счетчиком лески с левой рукояткой



CW-303D



CW-203D-LE



COLD WATER LINE COUNTERS

МОДЕЛЬ	ПЕРЕДАТОЧНОЕ ЧИСЛО	ПОДШИПНИКИ	ВЕС (Г)	ДЛИНА ЛЕСКИ ЗА ОБОРОТ РУКОЯТКИ	МАКС. НАГРУЗКА ФРИКЦИОНА (КГ)	ЛЕСОЁМКОСТЬ ШПУЛИ (ММ)	РАМА	БОКОВАЯ ПЛАСТИНА	ШПУЛЯ
RIGHT HANDED LINECOUNTER REELS									
CW-203D	5.1:1	2+1	425	58.4	6	0.35/270, 0.40/210, 0.45/150	GR	GR	AL
CW-303D	4.2:1	2+1	567	61.0	7	0.40/420, 0.45/320, 0.50/260	GR	GR	AL
CW-453D	4.2:1	2+1	618	66.0	7	0.45/450, 0.50/360, 0.55/300	GR	GR	AL
LEFT HANDED LINECOUNTER REELS									
CW-153DLX	5.1:1	2+1	414	58.4	6	0.35/220, 0.40/170, 0.45/130	GR	GR	AL
CW-203DLX	5.1:1	2+1	425	58.4	6	0.35/270, 0.40/210, 0.45/150	GR	GR	AL
CW-303DLX	4.2:1	2+1	567	61.0	7	0.40/420, 0.45/320, 0.50/260	GR	GR	AL

CLASSIC PRO XPD

- Легкая коррозионно-стойкая рама и боковые планки
- Анодированная шпуля из обработанного алюминия
- Усиливающие конструкцию боковые кольца из нержавеющей стали
- Механический счетчик лески (измеряется в футах)
- Многодисковая система фрикционного тормоза Carbonite
- 2 шарикоподшипника из нержавеющей стали
- Прочная латунная зубчатая передача
- Рукоятка из анодированного алюминия с ручкой Ergo Grip
- Система самосмазывающихся шестерен на всех моделях
- Система лесоукладывателя из нержавеющей стали



XPD-30DLXa



XPD-30Da



CLASSIC PRO XPD

МОДЕЛЬ	ПЕРЕДАТОЧНОЕ ЧИСЛО	ПОДШИПНИКИ	ВЕС (Г)	ДЛИНА ЛЕСКИ ЗА ОБОРОТ РУКОЯТКИ	МАКС. НАГРУЗКА ФРИКЦИОНА (КГ)	ЛЕСОЁМКОСТЬ ШПУЛИ (ММ)	РАМА	БОКОВАЯ ПЛАСТИНА	ШПУЛЯ
RIGHT HANDED LINECOUNTER REELS									
XPD-20DA	5.1:1	2	390	58.4	6 КГ	0.35/270, 0.40/210, 0.45/150	GR	GR	AL
XPD-30DA	4.0:1	2	500	61.0	7 КГ	0.40/420, 0.45/320, 0.50/260	GR	GR	AL
LEFT HANDED LINECOUNTER REELS									
XPD-20DLXA	5.1:1	2	390	58.4	6 КГ	0.35/270, 0.40/210, 0.45/150	GR	GR	AL
XPD-30DLXA	4.0:1	2	500	61.0	7 КГ	0.40/420, 0.45/320, 0.50/260	GR	GR	AL

CLASSIC PRO

CLASSIC PRO XP

- Легкая коррозионно-стойкая рама и боковые пластины
- Анодированная шпуля из обработанной алюминий,
- Графитовая рама в дизайне Ported
- Ножка катушки из нержавеющей стали
- Надежная многодисковая фрикционная система Rulidium
- Classic Pro XP оснащена двумя шарикоподшипниками
- Зубчатая передача из латуни и нержавеющей стали
- Алюминиевая силовая рукоятка с Т-образными ручками
- Система самосмазывающихся шестерен
- Система лесоукладывателя из нержавеющей стали



CLX-452La

CLX

- Легкая коррозионно-стойкая рама и боковые пластины
- Коррозионно-стойкие графитовые шпули
- Конструкция графитовой рамы с отверстиями
- Ножка катушки из нержавеющей стали для прочности
- Надежная многодисковая система фрикциона Rulidium
- CLX оснащена втулочным приводом
- Алюминиевая силовая рукоятка с Т-образными ручками
- Система самосмазывающихся шестерен
- Система лесоукладывателя из нержавеющей стали



CLX-200La



CLASSIC PRO XP AND CLASSIC CLX

МОДЕЛЬ	ПЕРЕДАТОЧНОЕ ЧИСЛО	ПОДШИПНИКИ	ВЕС (Г)	ДЛИНА ЛЕСКИ ЗА ОБОРОТ РУКОЯТКИ	МАКС. НАГРУЗКА ФРИКЦИОНА (КГ)	ЛЕСОЁМКСТЬ ШПУЛИ (ММ)	РАМА	БОКОВАЯ ПЛАСТИНА	ШПУЛЯ
CLASSIC PRO XP LEVELWIND STAR DRAG REELS									
XP-452LA	3.8:1	2	472	63.5	6 КГ	0.45/450, 0.50/360, 0.55/300	GR	GR	AL
CLASSIC CLX RIGHT HANDED LEVELWIND STAR DRAG REELS									
CLX-200L A	5.1:1	BUSHING	333	58.4	5 КГ	0.35/270, 0.40/210, 0.45/150	GR	GR	GR
CLX-300LA	3.8:1	BUSHING	414	61.0	6 КГ	0.40/420, 0.45/320, 0.50/260	GR	GR	GR
CLX-450LA	3.8:1	BUSHING	441	63.5	6 КГ	0.45/450, 0.50/360, 0.55/300	GR	GR	GR
CLASSIC CLX LEFT HANDED LEVELWIND STAR DRAG REELS									
CLX-300LXA	3.8:1	BUSHING	414	61.0	6 КГ	0.40/420, 0.45/320, 0.50/260	GR	GR	GR
CLASSIC PRO CLX RIGHT HANDED LEVELWIND STAR DRAG REELS									
CLX-302LA	3.8:1	2	438	61.0	6 КГ	0.40/420, 0.45/320, 0.50/260	GR	GR	GR
CLX-452LA	3.8:1	2	474	63.5	6 КГ	0.45/450, 0.50/360, 0.55/300	GR	GR	GR
CLASSIC PRO CLX LEFT HANDED LEVELWIND STAR DRAG REELS									
CLX-302LXA	3.8:1	2	438	61.0	6 КГ	0.40/420, 0.45/320, 0.50/260	GR	GR	GR

MAKAIRA®

- Корпус 6061-T6, из цельной заготовки из алюминия высокоточной машинной обработки с коваными боковыми пластинами
- Шестерни зубчатой передачи из нержавеющей стали марки 17-4
- Косозубые шестерни для увеличения крутящего момента, плавности и улучшенного сцепления
- Все катушки Makaira оснащены двухскоростными системами переключения передач
- Корпус двухскоростного переключателя скоростей с золотым анодированием
- Алюминиевая шпуля холоднойковки, анодированная, обработанная по технологии Type-II
- CRC: технология нанесения коррозионно-стойкого покрытия
- Запатентованная система штифтов катушки для использования с плетеной или моно леской
- Система фрикционного тормоза Carbonite Dual Force с универсальной, специализированной смазкой Cal's
- Специально разработанный упорный подшипник: облегчает боковую нагрузку при сильном натяжении лески
- Четыре прецизионных шарикоподшипника ABEC-5 из нержавеющей стали Sapporo
- Модель МК-80WII оснащена 6-ю шарикоподшипниками Sapporo
- Запатентованная бесшумная система антиреверса с двумя рычагами «собачками»
- Рычаг передач с храповым механизмом и ручка предварительной настройки для точной установки усилия фрикциона
- Запатентованная рукоятка T-Bar, с графитовой вставкой Easy Roll на всех моделях
- Сверхпрочная система кликера с храповым механизмом из нержавеющей стали
- Сверхпрочные валы привода и катушки из нержавеющей стали марки 17-4
- Рама, боковые пластины, катушка, рычаг и рукоятка с золотым анодированием Type-II
- Открытая верхняя часть рамы на моделях 10II, 15II, 16II, 20II и 50II
- Система проушин и заглушек на всех моделях катушек с открытым верхом
- Обработанный упор для большого пальца на задней поперечной планке для улучшения эргономики
- Кованая алюминиевая ножка и зажимные хомуты катушки с полным жестким анодированием
- Машинное травление логотипа Marlin на левой боковой панели
- Точное расположение дренажных отверстий оптимизирует удаление воды из катушки
- Специальные отверстия вокруг боковой пластины уменьшают скопление воды и предотвращают коррозию



MK-16II



MAKAIRA

МОДЕЛЬ	ПЕРЕДАТОЧНОЕ ЧИСЛО	ПОДШИПНИКИ	ВЕС (Г)	ДЛИНА ЛЕСКИ ЗА ОБОРОТ РУКОЯТКИ	ЛЕСОЁМКСТЬ ШПУЛИ (ММ)	ЛЕСОЁМКСТЬ ПЛЕТЁНЫХ ШНУРОВ (ММ)	МАКС. УСИЛИЕ ФРИКЦИОННОГО ТОРМОЗА @ ПОКЛЁВКА С FREESPOOL	МАКС. УСИЛИЕ ФРИКЦИОННОГО ТОРМОЗА @ ПОЛНОЕ С FREESPOOL	ТИП РАМЫ	РАМА	БОКОВАЯ ПАНЕЛЬ	ШПУЛЯ
TWO-SPEED LEVER DRAG REELS												
MK-16II	4.3:1 & 1.3:1	4BB+1TB	1160	99.6 & 30.0	0.42/800, 0.48/600, 0.55/450, 0.48/800,	0.36/1000, 0.41/830, 0.44/630, 0.36/1250,	15.4 КГ	21.7 КГ	TOPLESS	AL	AL	AL
MK-20II	3.8:1 & 1.7:1	4BB+1TB	1298	100.1 & 44.5	0.55/600, 0.60/480, 0.55/700,	0.41/1100, 0.44/880, 0.36/1620,	16.8 КГ	25.0 КГ	TOPLESS	AL	AL	AL
MK-30II	3.8:1 & 1.7:1	4BB+1TB	1417	100.1 & 44.5	0.60/640, 0.70/500, 0.55/910,	0.41/1300, 0.44/1260, 0.44/1300,	16.8 КГ	25.0 КГ	CROSSBAR	AL	AL	AL
MK-50II	3.2:1 & 1.3:1	4BB+1TB	1741	96.0 & 38.9	0.70/590, 0.90/360, 0.70/820,	0.49/1000, 0.7/600, 0.44/1720,	27.2 КГ	39.0 КГ	TOPLESS	AL	AL	AL
MK-50WII	3.2:1 & 1.3:1	4BB+1TB	1843	96.0 & 38.9	0.75/710, 0.90/510, 0.7/890, 0.90/910,	0.49/1540, 0.7/890, 0.49/2890,	27.2 КГ	39.0 КГ	CROSSBAR	AL	AL	AL
MK-80WII	3.1:1 & 1.2:1	6BB+1TB	3289	116.1 & 52.9	1.00/770, 1.12/600, 0.90/1450,	0.85/1300, 0.7/2390,	32.1 КГ	45.4 КГ	CROSSBAR	AL	AL	AL
MK-130II	2.2:1 & 1.2:1	6BB+1TB	4750	100.8 & 55.1	1.00/1170, 1.12/920	0.85/1900, 0.95/1740	34.1 КГ	45.4 КГ	CROSSBAR	AL	AL	AL

MAKAIRA[®] SPECIAL EDITION

- Открытая шпуля опирается на подшипники со смазкой TSI-301, что увеличивает её свободный ход в 1.5-2 раза.
- Катушки MK80WIISEa и MK-130IISEa оснащены подшипниками шпули с внутренней смазкой.
- Смазочные материалы для остальных подшипников подобраны для обеспечения максимальной долговечности
- Катушки Special Edition Gun Smoke и Black имеют анодированное покрытие
- На боковой панели катушки SEa выгравирован желтоперый тунец
- Рамы обработаны на станке для увеличения зазора между шпулей и поперечными планками
- Катушки MK-10/15 оснащены рукоятками размера MK-20
- MK-20/30 оснащены рукояткой и ручками MK-50
- Более низкое передаточное число 1,3: 1 в размерах 20/30
- Более низкое передаточное число 1,0: 1 в 50-м размере
- Рама, боковые пластины и рычаг переключения Type-II анодированы в цвет дыма



MAKAIRA SEA

МОДЕЛЬ	ПЕРЕДАТОЧНОЕ ЧИСЛО	ПОДШИПНИКИ	ВЕС (Г)	ДЛИНА ЛЕСКИ ЗА ОБОРОТ РУКОЯТКИ	ЛЕСОЁМКОСТЬ ШПУЛИ (ММ)	МАКС. УСИЛИЕ ФРИКЦИОННОГО ТОРМОЗА @ ПОКЛЁВКА С FREESPOOL	МАКС. УСИЛИЕ ФРИКЦИОННОГО ТОРМОЗА @ ПОЛНОЕ С FREESPOOL	ТИП РАМЫ	РАМА	БОКОВАЯ ПАНЕЛЬ	ШПУЛЯ
TWO-SPEED LEVER DRAG REELS											
MK-10II SEA	4.7:1 & 2.1:1	4BV+1TB	740	85.1 & 38.1	0.37/420, 0.42/350, 0.48/260	12.3 КГ	15.4 КГ	TOPLESS	AL	AL	AL
MK-15II SEA	4.7:1 & 2.1:1	4BV+1TB	822	98.8 & 43.4	0.45/525, 0.48/385, 0.55/295	14.5 КГ	18.2 КГ	TOPLESS	AL	AL	AL
MK-16II SEA	4.3:1 & 1.3:1	4BV+1TB	1134	99.6 & 30.0	0.42/800, 0.48/600, 0.55/450	15.4 КГ	21.7 КГ	TOPLESS	AL	AL	AL
MK-20II SEA	3.8:1 & 1.3:1	4BV+1TB	1298	100.1 & 33.5	0.48/800, 0.55/600, 0.60/480	16.8 КГ	25.0 КГ	TOPLESS	AL	AL	AL
MK-30II SEA	3.8:1 & 1.3:1	4BV+1TB	1417	100.1 & 33.5	0.55/770, 0.60/640, 0.70/500	16.8 КГ	25.0 КГ	TOPLESS	AL	AL	AL
MK-50WII SEA	3.2:1 & 1.0:1	4BV+1TB	1843	96.0 & 30.2	0.70/820, 0.75/710, 0.90/510	27.2 КГ	39.0 КГ	CROSSBAR	AL	AL	AL
MK-80WII SEA	3.1:1 & 1.2:1	6BV+1TB	3289	116.1 & 52.1	0.90/910, 1.00/770, 1.12/600	32.1 КГ	45.4 КГ	CROSSBAR	AL	AL	AL
MK-130II SEA	2.2:1 & 1.2:1	6BV+1TB	4750	100.8 & 55.1	0.90/1450, 1.00/1170, 1.12/920	34.1 КГ	45.4 КГ	CROSSBAR	AL	AL	AL

MAKAIRA[®]

- Открытая шпуля опирается на подшипники со смазкой TSI-301, что увеличивает её свободный ход в 1.5 / 2 раза.
- Катушки MK80WIISEa и MK-130IISEa оснащены подшипниками шпули с внутренней смазкой.
- Смазочные материалы для остальных подшипников подобраны для обеспечения максимальной долговечности.
- Рамы обработаны на станке для увеличения зазора между шпулей и поперечными планками.
- Анодированное покрытие в цветах: Special Edition Silver и Black.
- На боковой панели катушки SEa выгравирован желтоперый тунец.
- Катушки MK-10 оснащены рукоятками размера MK-20.
- MK-20/30 оснащены рукояткой и ручками MK-50.
- Более низкое передаточное число 1,3: 1 используется в размерах 20/30.
- Более низкое передаточное число 1,0: 1 – в размере 50.
- Рама, боковые пластины и рычаг перетаскивания анодированы серебром по технологии Type-II



MAKAIRA SEA SILVER

МОДЕЛЬ	ПЕРЕДАТОЧНОЕ ЧИСЛО	ПОДШИПНИКИ	ВЕС (Г)	ДЛИНА ЛЕСКИ ЗА ОБОРОТ РУКОЯТКИ	ЛЕСОЁМКОСТЬ ШПУЛИ (ММ)	МАКС. УСИЛИЕ ФРИКЦИОННОГО ТОРМОЗА @ ПОКЛЁВКА С FREESPOOL	МАКС. УСИЛИЕ ФРИКЦИОННОГО ТОРМОЗА @ ПОЛНОЕ С FREESPOOL	ТИП РАМЫ	РАМА	БОКОВАЯ ПАНЕЛЬ	ШПУЛЯ
TWO-SPEED LEVER DRAG REELS											
MK-10II SEA-SILVER	4.7:1 & 2.1:1	4BV+1TB	740	85.1 & 38.1	0.37/420, 0.42/350, 0.48/260	12.3 кг	15.4 кг	TOPLESS	AL	AL	AL
MK-15II SEA-SILVER	4.7:1 & 2.1:1	4BV+1TB	822	98.8 & 43.4	0.45/525, 0.48/385, 0.55/295	14.5 кг	18.2 кг	TOPLESS	AL	AL	AL
MK-16II SEA-SILVER	4.3:1 & 1.3:1	4BV+1TB	1134	99.6 & 30	0.42/800, 0.48/600, 0.55/450	15.4 кг	21.7 кг	TOPLESS	AL	AL	AL
MK-20II SEA-SILVER	3.8:1 & 1.3:1	4BV+1TB	1298	100 & 33.5	0.48/800, 0.55/600, 0.60/480	16.8 кг	25 кг	TOPLESS	AL	AL	AL
MK-30II SEA-SILVER	3.8:1 & 1.3:1	4BV+1TB	1417	100 & 33.5	0.55/770, 0.60/640, 0.70/500	16.8 кг	25 кг	TOPLESS	AL	AL	AL
MK-50WII SEA-SILVER	3.2:1 & 1.0:1	4BV+1TB	1707	96 & 30.2	0.70/820, 0.75/590, 0.90/360	27.2 кг	39.0 кг	TOPLESS	AL	AL	AL
MK-80WII SEA-SILVER	3.2:1 & 1.0:1	4BV+1TB	1843	96 & 30.2	0.70/820, 0.75/710, 0.90/510	27.2 кг	39.0 кг	CROSSBAR	AL	AL	AL
MK-130II SEA-SILVER	3.1:1 & 1.2:1	6BV+1TB	3289	116.1 & 52.1	0.90/910, 1.00/770, 1.12/600	32.1 кг	45.4 кг	CROSSBAR	AL	AL	AL
MK-130II SEA-SILVER	2.2:1 & 1.2:1	6BV+1TB	4750	100.8 & 55.1	0.90/1450, 1.00/1170, 1.12/920	34.1 кг	45.4 кг	CROSSBAR	AL	AL	AL



**INSPIRED BY
STRENGTH**



ALIJOS

С РЫЧАЖНОЙ РЕГУЛИРОВКОЙ

- Главная и ведомая шестерни из нержавеющей стали марки 17-4
- Система Carbonite Dual Force Drag со смазкой Cal's drag grease
- Подшипники из нержавеющей стали 6-NMB устойчивые к коррозии
- Подшипники шпули оснащены маслом TSI-301 для непревзойденно лёгкого вращения шпули
- Цельная конструкция рамы и левой боковой панели
- Рама и боковые панели из алюминия 6061-T6
- Алюминиевая шпуля холоднойковки с анодированием типа II и механической обработкой
- Бесшумная система переключателя для максимальной плавности нажатия на рукоятку
- 90-миллиметровый рычаг рукоятки увеличивает мощность усилия на подмотку
- Т-образная ручка увеличенного размера на всех моделях
- Система проушин и штекеров на 12 и 16 размерах
- Внешняя регулируемая литая система управления на левой боковой панели
- CRC: технология нанесения коррозионно-стойкого покрытия

ВЫСОКОСКОРОСТНЫЕ С РЫЧАЖНЫМ ПРИВОДОМ ТЕХНОЛОГИЧЕСКИЕ РЕШЕНИЯ

- Оптимизирована для ловли рыбы с легкими настройками фрикциона
- Возможность применения TDC drag cams для плавного и адекватного изменения настроек фрикциона
- Высокоскоростное передаточное число 6,4:1 для скоростной подмотки
- Главные шестерни из нержавеющей стали марки 17-4
- Система фрикциона Carbonite Drag со смазкой Cal's drag grease
- 6-NMB коррозионно-стойкие подшипники из нержавеющей стали
- Двойная система антиреверса: механического роликового подшипника
- Подшипник антиреверса QuickSet обеспечивает отсутствие люфта рукоятки
- Жесткая конструкция рамы и левой боковой пластины из 1 шт.
- Рама и боковые пластины из обработанного алюминия 6061-T6
- Обработанная на станке алюминиевая шпуля холоднойковки анодированная Type-II
- Бесшумная система переключателя для максимальной плавности хода
- Система проушин и штекеров для 12 и 16 размеров
- CRC: технология нанесения коррозионно-стойкого покрытия



A-16S SE



ALIJOS

МОДЕЛЬ	ПЕРЕДАТОЧНОЕ ЧИСЛО	ПОДШИПНИКИ	ВЕС (Г)	ДЛИНА ЛЕСКИ ЗА ОБОРОТ РУКОЯТКИ	МАКС. НАГРУЗКА ФРИКЦИОНА (КГ)	ЛЕСОЁМКОСТЬ ШПУЛИ (ММ)	РАМА	ПРАВая БОКОВАЯ ПЛАСТИНА	ЛЕВАЯ БОКОВАЯ ПЛАСТИНА	ШПУЛЯ
ALIJOS SINGLE-SPEED / SPECIAL EDITION										
AJ-12S SE	6.4:1	6+1	720	123	4.6 & 2.6	0.42/510, 0.48/380, 0.55/290	AL	AL	AL	AL
AJ-16S SE	6.4:1	6+1	890	149	4.6 & 2.6	0.42/800, 0.48/600, 0.55/450	AL	AL	AL	AL

CAVALLA

- Цельная конструкция рамы и левой боковой панели
- Рама и боковые пластины из обработанного алюминия 6061-T6
- Главные и остальные шестерни из нержавеющей стали марки 17-4
- Карбонитовые пластины фрикционной системы со смазкой Cal's drag grease
- Анодированная алюминиевая шпуля обработанная по технологии Type-II
- CRC: технология нанесения коррозионно-стойкого покрытия
- 4 подшипника BB из коррозионно-стойкой нержавеющей стали
- Рукоятка Ergo Grip с анодированным алюминиевым рычагом
- Система Silent Retrieve для плавности хода
- Кликер включения/выключения режима подачи приманки для всех моделей с рычажной регулировкой



CAV-12NII

CAV-12II



CAV-5NS

CAV-5NII

CAV-5II

CAV-5IILX



CAVALLA

МОДЕЛЬ	ПЕРЕДАТОЧНОЕ ЧИСЛО	ПОДШИПНИКИ	ВЕС (Г)	ДЛИНА ЛЕСКИ ЗА ОБОРОТ РУКОЯТКИ	МАКС. НАГРУЗКА ФРИКЦИОНА (КГ)	ЛЕСОЁМКОСТЬ ШПУЛИ (ММ)	РАМА	ПРАВая БОКОВАЯ ПЛАСТИНА	ЛЕВАЯ БОКОВАЯ ПЛАСТИНА	ШПУЛЯ
CAVALLA 2-SPEED REELS										
CAV-5NII	6.4:1 & 3.8:1	4BB	460	107 & 63	7 & 11	0.32/385, 0.37/275, 0.42/225	AL	AL	AL	AL
CAV-5II	6.4:1 & 3.8:1	4BB	485	107 & 63	7 & 11	0.32/570, 0.37/400, 0.42/320	AL	AL	AL	AL
CAV-12NII	4.7:1 & 2.1:1	4BB	675	90 & 40	12.2 & 15.4	0.42/300, 0.48/200, 0.55/150	AL	AL	AL	AL
CAV-12II	4.7:1 & 2.1:1	4BB	705	90 & 40	12.2 & 15.4	0.42/510, 0.48/380, 0.55/290	AL	AL	AL	AL
CAVALLA 2-SPEED LEFT HAND RETRIEVE										
CAV-5NIIIX	6.4:1 & 3.8:1	4BB	460	107 & 63	7 & 11	0.32/385, 0.37/275, 0.42/225	AL	AL	AL	AL
CAV-5IILX	6.4:1 & 3.8:1	4BB	485	107 & 63	7 & 11	0.32/570, 0.37/400, 0.42/320	AL	AL	AL	AL
CAV-12IILX	4.7:1 & 2.1:1	4BB	705	90 & 40	12.2 & 15.4	0.42/510, 0.48/380, 0.55/290	AL	AL	AL	AL
CAVALLA SINGLE-SPEED REELS										
CAV-5S	6.4:1	4BB	465	107	7 & 11	0.32/570, 0.37/400, 0.42/320	AL	AL	AL	AL
CAV-5NS	6.4:1	4BB	440	107	7 & 11	0.32/385, 0.37/275, 0.42/225	AL	AL	AL	AL

SOLTERRA SLX

- Шестерни и валы из нержавеющей стали
- Односкоростные, высокоскоростные и двухскоростные модели
- Прочная коррозионно-стойкая рама и боковые пластины
- Усиливающие кольца боковых пластин из нержавеющей стали
- Шпуля из ковального алюминия с кольцами индикатора лески
- Система фрикциона Carbonite, с универсальной смазкой Cal's drag grease
- 2 опорных подшипника снижают усилие поворота рукоятки более чем на 50%.
- 5BB+2TB экранированные подшипники из нержавеющей стали 20-50W модели
- 5BB+2TB+RB экранированные подшипники из нержавеющей стали 10/15 моделей
- Двойная «собачка» и бесшумный антиреверс на всех моделях
- Двойная система антиреверса на всех моделях размера 10/15
- Рычаг тяги с храповым механизмом для точной настройки усилия на тормозную систему
- Дополнительное укрепление корпуса из нержавеющей стали уменьшает изгиб рамы модели – 20-50 Вт
- Т-образная конструкция рукоятки на моделях 50W
- Удобная рукоятка Ergo Grip на всех размерах от 10 до 30
- Низкопрофильный кликер включения/выключения с дужкой из нержавеющей стали
- Широкое окно для укладки лески: нержавеющая сталь с титановым покрытием L модели
- Высокоскоростное передаточное число 6,2: 1 на SLX-10CS и SLX-15CS
- Открытая конструкция верхней части рамы на SLX-10CS и SLX-15CS



SLX-50WII



SLX-15L

SLX-20

SLX-20II



SOLTERRA SLX GRAPHITE LEVER DRAGS

МОДЕЛЬ	ПЕРЕДАТОЧНОЕ ЧИСЛО	ПОДШИПНИКИ	ВЕС (Г)	ДЛИНА ЛЕСКИ ЗА ОБОРОТ РУКОЯТКИ	ЛЕСОЁМКОСТЬ ШПУЛИ (ММ)	МАКС. УСИЛИЕ ФРИКЦИОННОГО ТОРМОЗА @ ПОКЛЁВКА С FREESPOOL	МАКС. УСИЛИЕ ФРИКЦИОННОГО ТОРМОЗА @ ПОЛНОЕ С FREESPOOL	РАМА	БОКОВАЯ ПАНЕЛЬ	ШПУЛЯ
RIGHT HANDED OPEN TOP PAMA REELS										
SLX-10CS	6.0:1	5BB+2TB+1RB	660	106.7	0.40/380, 0.45/290, 0.50/230	6.8 КГ	10 КГ	GR	GR	AL
SLX-15CS	6.0:1	5BB+2TB+1RB	697	106.7	0.45/420, 0.50/340, 0.55/280	6.8 КГ	10 КГ	GR	GR	AL
RIGHT HANDED REGULAR SPEED REELS										
SLX-20	3.5:1	5BB+2TB	984	81.3	0.50/330, 0.55/440, 0.60/370	11.8 КГ	15 КГ	GR	GR	AL
SLX-30	3.5:1	5BB+2TB	1017	81.3	0.50/700, 0.55/580, 0.60/490	11.8 КГ	15 КГ	GR	GR	AL
RIGHT HANDED TWO SPEED REELS										
SLX-20II	3.8:1 & 1.7:1	5BB+2TB	991	88.9 & 38.1	0.50/530, 0.55/440, 0.60/370	11.8 КГ	15 КГ	GR	GR	AL
SLX-30II	3.8:1 & 1.7:1	5BB+2TB	1017	88.9 & 38.1	0.50/700, 0.55/580, 0.60/490	11.8 КГ	15 КГ	GR	GR	AL
SLX-50WII	3.1:1 & 1.3:1	5BB+2TB	1510	81.3 & 38.1	0.70/640, 0.90/380, 1.00/310	14.5 КГ	18 КГ	GR	GR	AL
RIGHT HANDED LEVELWIND REELS										
SLX-15L	4.2:1	5BB+2TB+1RB	644	73.7	0.45/420, 0.50/340, 0.55/280	6.8 КГ	10 КГ	GR	GR	AL

НАКАИ



Низкопрофильная катушка нового поколения Okuma Nakai разработана с использованием новейших технологий и опыта ведущих рыболовов со всего мира. В качестве основного материала для корпуса используется магниевый сплав LITECAST от компании Okuma, обеспечивающий максимальную прочность и легкий вес. Nakai весит всего 167 г, имеет очень компактный корпус и удобно помещается на ладони.

Okuma разработала для Nakai технологии FLUTE-SPOOL и FLUTE-SHAFT. Это позволяет получить идеально настроенную шпулю с непревзойденными характеристиками. Универсальная шпуля с внешним диаметром 33 мм вместе с подшипником весит всего 9,5 г. Nakai также оснащен запатентованным полым валом из нержавеющей стали SUS FLITE с прецизионными подшипниками из нержавеющей стали и обеспечивает идеальный баланс между весом, прочностью и плавностью хода. Низкопрофильные катушки Nakai позволяют рыболовам любого уровня подготовки уверенно забрасывать даже самые легкие приманки весом до 3 г. Nakai определенно может принести вам беспрецедентный опыт заброса, позволяя вам ловить рыбу без каких-либо недостатков.

Артикул	Наименование	Передачное число	Подшипники	HPB	Вес (г)	Длина лески за оборот (см)	Усилие на фрикцион (кг)
НАКАИ DT							
HDT100-A	НАКАИ DT 100-A RIGHT HAND	6.2:1	6+1BB	4	167	64	9
HDT100H-A	НАКАИ DT 100H-A RIGHT HAND	7.3:1	6+1BB	4	168	76	9
HDT100X-A	НАКАИ DT 100X-A RIGHT HAND	8.1:1	6+1BB	4	170	84	9
HDT101-A	НАКАИ DT 101-A LEFT HAND	6.2:1	6+1BB	4	167	64	9
HDT101H-A	НАКАИ DT 101H-A LEFT HAND	7.3:1	6+1BB	4	168	76	9
HDT101X-A	НАКАИ DT 101X-A LEFT HAND	8.1:1	6+1BB	4	168	84	5
НАКАИ DTS (Shallow Spool)							
HDT101X-A	НАКАИ DT 100X-A LEFT HAND SHALLOW SPL	8.1:1	6+1BB	4	167	84	5

INSPIRA

СПИННИНГОВЫЕ КАТУШКИ



Новое поколение спиннинговых катушек Inspira сочетает в себе хорошо зарекомендовавшие себя характеристики самой продаваемой катушки с некоторыми новейшими инновациями в материалах и дизайне Okuma. Обновленная конструкция оснащена увеличенной передачей HD для плавного, но мощного хода, а также конструкцией Torsion Control Armor, которая сводит к минимуму скручивание корпуса катушки при ловле рыбы. В завершение – катушка, подходит для ловли плетёными лесками, обновленная косметика нового поколения. Конкурентоспособная цена гарантирует, что ни один рыболов не сможет уступить место совершенству!

- Жесткая алюминиевая ножка катушки TCA
- Легкая винчивающаяся ручка из обработанного алюминия
- Многодисковый фрикционный тормоз и карбоновыми шайбами
- Шпуля для использования плетёных лесок
- Отличное соотношение цены и качества!

Артикул	Наименование	Вес (г)	Передачное число	Подшипники	Длина лески за оборот (см)	Усилие на фрикцион (кг)
ISX-C2000A	INSPIRA C2000A SPINNING 5.2:1	202	5.2:1	8+1	69	5
ISX-C2000HA	INSPIRA C2000HA SPINNING 6.0:1 HIGH SPEED	202	6.0:1	8+1	69	5
ISX-C2000SA	INSPIRA C2000SA SPINNING 5.2:1 SHALLOW SPOOL	202	5.2:1	8+1	69	5
ISX-C2000SHA	INSPIRA C2000SHA SPINNING 6.0:1 HIGH SPEED SHALLOW SPOOL	202	6.0:1	8+1	69	5
ISX-2500A	INSPIRA 2500A SPINNING 5.3:1	243	5.3:1	8+1	77	8
ISX-2500HA	INSPIRA 2500HA SPINNING 6.0:1 HIGH SPEED	243	6.0:1	8+1	77	8
ISX-2500SA	INSPIRA 2500SA SPINNING 5.3:1 SHALLOW SPOOL	243	5.3:1	8+1	77	8
ISX-2500SHA	INSPIRA 2500SHA SPINNING 6.0:1 HIGH SPEED SHALLOW SPOOL	243	6.0:1	8+1	77	8
ISX-3000A	INSPIRA 3000A SPINNING 5.3:1	243	5.3:1	8+1	78	8
ISX-3000HA	INSPIRA 3000HA SPINNING 6.0:1 HIGH SPEED	243	6.0:1	8+1	78	8
ISX-4000A	INSPIRA 4000A SPINNING 5.2:1	283	5.2:1	8+1	99	11
ISX-4000XA	INSPIRA 4000XA SPINNING 6.2:1 EXTREME SPEED	283	6.2:1	8+1	99	11
ISX-C5000A	INSPIRA C5000A SPINNING 5.2:1	286	5.2:1	8+1	105	11
ISX-C5000XA	INSPIRA C5000XA SPINNING 6.2:1 EXTREME SPEED	286	6.2:1	8+1	105	11



ITX CB

СПИННИНГОВЫЕ КАТУШКИ

ITX CB разработан для высококонкурентного японского рынка (JDM) с учетом очень высоких внутренних требований к качеству. Основными особенностями являются легкий вес и мощный фрикционный тормоз, а также стильный и современный вид. Он легкий, но жесткий и применим для SW и FW. Предназначен для работы с тонкими плетеными лесками. CB = углерод, относится к косметическим деталям и материалам катушки.

- Плавный ход благодаря применению полого главного вала.
- Легкая катушка благодаря карбоновой ручке, сверхлегкой шпуле, корпусу и ротору C40x.
- Высокотехнологичный «крутой» образ
- Ввинчивающаяся карбоновая рукоятка
- JDM (Japan domestic market) уровень качества

АРТИКУЛ	НАИМЕНОВАНИЕ	ВЕС (Г)	ПЕРЕДАТОЧНОЕ ЧИСЛО	ВВ	ДЛИННА ЛЕСКИ ЗА ОБОРОТ (СМ.)	УСИЛИЕ НА ФРИКЦИОН (КГ)
ICB-1000HA	ITX CB 1000H SPINNING 5.8:1 HIGH SPEED	187	5.8:1	7+1	73	3
ICB-2500HA	ITX CB 2500H SPINNING 6.0:1 HIGH SPEED	223	6.0:1	7+1	85	8
ICB-3000HA	ITX CB 3000H SPINNING 6.0:1 HIGH SPEED	223	6.0:1	7+1	85	8
ICB-4000HA	ITX CB 4000H SPINNING 6.0:1 HIGH SPEED	268	6.0:1	7+1	94	10



Ceymar

Катушка Сеумар – самая известная и самая продаваемая спиннинговая катушка Окума. Теперь фаворит всех времен претерпел обновление. В этой обновленной версии сохранены все качественные компоненты и проверенные функции. Кроме того, вы получите множество новых технических и косметических функций.

- Продолжение истории успеха Сеумар
- Главный вал без трения
- Модернизированная ручка ручки из TPE
- Алюминиевая ручка

АРТИКУЛ	НАИМЕНОВАНИЕ	ВЕС (Г)	ПЕРЕДАТОЧНОЕ ЧИСЛО	ВВ	УСИЛИЕ НА ФРИКЦИОН (КГ)
C-500A	CEYMAR 500A SPINNING 5.0:1	186	5.0:1	7+1	3
C-2000A	CEYMAR C2000A SPINNING 5.0:1	203	5.0:1	7+1	3
C-2500A	CEYMAR 2500A SPINNING 5.0:1	236	5.0:1	7+1	7
C-2500XA	CEYMAR 2500XA SPINNING 6.2:1 EXTREME SPEED	236	6.2:1	7+1	7
C-3000A	CEYMAR 3000A SPINNING 5.0:1	236	5.0:1	7+1	7
C-3000XA	CEYMAR 3000XA SPINNING 6.2:1 EXTREME SPEED	236	6.2:1	7+1	7
C-4000A	CEYMAR 4000A SPINNING 5.0:1	288	5.0:1	7+1	8
C-4000XA	CEYMAR 4000XA SPINNING 6.2:1 EXTREME SPEED	288	6.2:1	7+1	8
C-6000A	CEYMAR 6000A SPINNING 4.5:1	429	4.5:1	7+1	8
C-8000A	CEYMAR 8000A SPINNING 4.8:1	628	4.8:1	7+1	8

CUSTOM BLACK

FEEDER

- Высокомодульный карбон
- Тонкий бланк
- Быстрый строй
- Обновлённый хлыст "Fishery tips"

- Высококачественные компоненты
- Анатомическая рукоятка
- Ассортимент из 8 удилищ



Артикул	Наименование	Длина	Секции	Тип удилища
CUB-F-100230	CUSTOM BLACK FEEDER 10' 305CM MAX 30G	305CM - 10'0"	2-3TIPS	FEEDER
CUB-F-110245	CUSTOM BLACK FEEDER 11' 335CM MAX 45G	335CM - 11'0"	2-3TIPS	FEEDER
CUB-F-110360	CUSTOM BLACK FEEDER 11' 335CM MAX 60G	335CM - 11'0"	3-3TIPS	FEEDER
CUB-F-1203120	CUSTOM BLACK FEEDER 12' 366CM 60-120G	366CM - 12'0"	3-3TIPS	FEEDER
CUB-F-1303120	CUSTOM BLACK FEEDER 13' 396CM 60-120G	396CM - 13'0"	3-3TIPS	FEEDER
CUB-F-130380	CUSTOM BLACK FEEDER 13' 396CM 40-80G	396CM - 13'0"	3-3TIPS	FEEDER
CUB-F-1303150	CUSTOM BLACK FEEDER 13' 396CM MAX 150G	396CM - 13'0"	3-3TIPS	FEEDER
CUB-F-1403150	CUSTOM BLACK FEEDER 14' 427CM MAX 150G	427CM - 14'0"	3-3TIPS	FEEDER

8-K

FEEDER

- Высокомодульный карбон
- Тонкий бланк
- Быстрый строй

- Обновлённые чувствительные хлысты Sniper TIP
- Высококачественные компоненты Sea-guide
- Ассортимент из 8 удилищ



Артикул	Наименование	Длина	Секции	Тип удилища
8K2-F-100230	8K FEEDER 10' 305CM MAX 30G	305CM - 10'0"	2-3TIPS	FEEDER
8K2-F-110245	8K FEEDER 11' 335CM MAX 45G	335CM - 11'0"	2-3TIPS	FEEDER
8K2-F-120360	8K FEEDER 12' 366CM 20-60G	366CM - 12'0"	3-3TIPS	FEEDER
8K2-F-120380	8K FEEDER 12' 366CM 40-80G	366CM - 12'0"	3-3TIPS	FEEDER
8K2-F-1203120	8K FEEDER 12' 366CM 60-120G	366CM - 12'0"	3-3TIPS	FEEDER
8K2-F-130380	8K FEEDER 13' 396CM 40-80G	396CM - 13'0"	3-3TIPS	FEEDER
8K2-F-1303120	8K FEEDER 13' 396CM 60-120G	396CM - 13'0"	3-3TIPS	FEEDER
8K2-F-1403150	8K FEEDER 14' 427CM MAX150G	427CM - 14'0"	3-3TIPS	FEEDER



Invicta

Все дело в названии. Invicta, что означает «непобедимый», представляет собой многофункциональную катушку с передним фрикционным тормозом, созданную для удовлетворения потребностей самых преданных рыболовов Match & Feeder. Край шпули Invicta спроектирован таким образом, чтобы обеспечить сверхдальний заброс при использовании тонкой лески, чему способствует цельная конструкция дужки, снижающая трение. Система быстрого фрикционного тормоза работает плавно, а два крупных металлических зажима для лески обеспечивают дополнительное удобство. Invicta разработана в сотрудничестве с Европейскими спортивными командами, чтобы обеспечить непревзойденную ценность для активных рыболовов Match & Feeder.

- Быстрый и плавный фрикционный тормоз
- 2 больших металлических клипсы для лески
- Цельная дужка позволяет делать дальние забросы тонкими лесками
- Край шпули спроектирован для дальнего заброса
- В комплекте дополнительная алюминиевая мелкая шпуля

Артикул	Наименование	Вес (г)	Передачное число	BB	Длина лески за оборот (см.)	Усилие на фрикцион (кг)
IVF-3000A	INVICTA 3000 FEEDER 5.3:1	236	5.3:1	7+1	77	6
IVF-4000A	INVICTA 4000 FEEDER 5.2:1	273	5.2:1	7+1	83	9
IVF-C5000A	INVICTA C5000 FEEDER 5.2:1	281	5.2:1	7+1	88	9

ШПУЛИ

INSPIRA

МОДЕЛЬ	НАЗВАНИЕ
ISX-20B-SPOOL	INSPIRA, ISX-20B, SD BODY, ALUM. REGULAR SPOOL, WHITE BOX.
ISX-30B-SPOOL	INSPIRA, ISX-30B, SD BODY, ALUM. REGULAR SPOOL, WHITE BOX.
ISX-40B-SPOOL	INSPIRA, ISX-40B, SD BODY, ALUM. REGULAR SPOOL, WHITE BOX.



SURF-8K

МОДЕЛЬ	НАЗВАНИЕ
SURF-8KS-SPOOL	SURF-8K, SA BODY, ALUM. SHALLOW SPARE SPOOL, WHITE BOX.



INC

МОДЕЛЬ	НАЗВАНИЕ
INC-6000-SPOOL	INC, INC-6000, SAEF BODY, ALUM. REGULAR SPOOL, WHITE BOX.
INC-8000-SPOOL	INC, INC-8000, SAEF BODY, ALUM. REGULAR SPOOL, WHITE BOX.



EPIXOR XT

МОДЕЛЬ	НАЗВАНИЕ
EPXT-20-SPOOL	EPIXOR XT, EPXT-20, SN BODY, ALUM. REGULAR SPOOL, WHITE BOX.
EPXT-30-SPOOL	EPIXOR XT, EPXT-30, SN BODY, ALUM. REGULAR SPOOL, WHITE BOX.
EPXT-40-SPOOL	EPIXOR XT, EPXT-40, SN BODY, ALUM. REGULAR SPOOL, WHITE BOX.
EPXT-55-SPOOL	EPIXOR XT, EPXT-55, SN BODY, ALUM. REGULAR SPOOL, WHITE BOX.
EPXT-30S-SPOOL	EPIXOR XT, EPXT-30S, SN BODY, ALUM. REGULAR SPOOL, WHITE BOX.
EPXT-40S-SPOOL	EPIXOR XT, EPXT-40S, SN BODY, ALUM. REGULAR SPOOL, WHITE BOX.
EPXT-20M-SPOOL	EPIXOR XT, EPXT-20M, SN BODY, ALUM. SHALLOW SPARE SPOOL, WHITE BOX.
EPXT-30M-SPOOL	EPIXOR XT, EPXT-30M, SN BODY, ALUM. SHALLOW SPARE SPOOL, WHITE BOX.
EPXT-40M-SPOOL	EPIXOR XT, EPXT-40M, SN BODY, ALUM. SHALLOW SPARE SPOOL, WHITE BOX.
EPXT-55M-SPOOL	EPIXOR XT, EPXT-55M, SN BODY, ALUM. SHALLOW SPARE SPOOL, WHITE BOX.
EPL-20M-SPOOL	EPIXOR LS, EPL-20M, SN BODY, ALUM. SHALLOW SPARE SPOOL, WHITE BOX.
EPL-30M-SPOOL	EPIXOR LS, EPL-40M, SN BODY, ALUM. SHALLOW SPARE SPOOL, WHITE BOX.
EPL-40M-SPOOL	EPIXOR LS, EPL-40M, SN BODY, ALUM. SHALLOW SPARE SPOOL, WHITE BOX.
EPL-55M-SPOOL	EPIXOR LS, EPL-55M, SN BODY, ALUM. SHALLOW SPARE SPOOL, WHITE BOX.



LS

МОДЕЛЬ	НАЗВАНИЕ
LS-6K-SPOOL	LS, LS-6K, SADF BODY, ALUM. REGULAR SPOOL, WHITE BOX.
LS-8K-SPOOL	LS, LS-8K, SADF BODY, ALUM. REGULAR SPOOL, WHITE BOX.



8K

МОДЕЛЬ	НАЗВАНИЕ
8KS-SPOOL	8K, SA BODY, ALUM. SHALLOW SPARE SPOOL, WHITE BOX.
8K-SPOOL	8K, SA BODY, ALUM. REGULAR SPOOL, WHITE BOX.



ITX

МОДЕЛЬ	НАЗВАНИЕ
ITX-2500H-SPOOL	ITX, ITX-2500H, SNC BODY, ALUM. REGULAR SPOOL, WHITE BOX.
ITX-3000H-SPOOL	ITX, ITX-3000H, SNC BODY, ALUM. REGULAR SPOOL, WHITE BOX.
ITX-4000H-SPOOL	ITX, ITX-4000H, SNC BODY, ALUM. REGULAR SPOOL, WHITE BOX.
ITX-1000-SPOOL	ITX, ITX-1000, SN BODY, ALUM. REGULAR SPOOL, WHITE BOX.
ITX-2500-SPOOL	ITX, ITX-2500, SN BODY, ALUM. REGULAR SPOOL, WHITE BOX.
ITX-3000-SPOOL	ITX, ITX-3000, SN BODY, ALUM. REGULAR SPOOL, WHITE BOX.
ITX-4000-SPOOL	ITX, ITX-4000, SN BODY, ALUM. REGULAR SPOOL, WHITE BOX.



ALTERA

МОДЕЛЬ	НАЗВАНИЕ
ATE-40-SPOOL	ALTERA,ATE-40,SC BODY,ALUM. REGULAR SPOOL,WHITE BOX.
ATE-55-SPOOL	ALTERA,ATE-55,SC BODY,ALUM. REGULAR SPOOL,WHITE BOX.



JAW

МОДЕЛЬ	НАЗВАНИЕ
JAW-45-SPOOL	JAW,JAW-45,SC BODY,ALUM. REGULAR SPOOL,WHITE BOX.
JAW-55-SPOOL	JAW,JAW-55,SC BODY,ALUM. REGULAR SPOOL,WHITE BOX.

C-FIGHT

МОДЕЛЬ	НАЗВАНИЕ
CF-6000-SPOOL	C-FIGHT,CF-6000,SC BODY,ALUM. REGULAR SPOOL,WHITE BOX.



HELIOS SX

МОДЕЛЬ	НАЗВАНИЕ
HSX-20-SPOOL	HELIOS SX,HSX-20,SD BODY,ALUM. REGULAR SPOOL,WHITE BOX.
HSX-30-SPOOL	HELIOS SX,HSX-30,SD BODY,ALUM. REGULAR SPOOL,WHITE BOX.
HSX-40-SPOOL	HELIOS SX,HSX-40,SD BODY,ALUM. REGULAR SPOOL,WHITE BOX.
HSX-40S-SPOOL	HELIOS SX,HSX-40S,SD BODY,ALUM. REGULAR SPOOL,WHITE BOX.

TOMCAT BAITFEEDER

МОДЕЛЬ	НАЗВАНИЕ
TCBF-18000-SPOOL	TOMCAT BAITFEEDER,TCBF-18000,BR BODY,ALUM. REGULAR SPOOL,WHITE BOX.



T-REX

МОДЕЛЬ	НАЗВАНИЕ
TR-7000-SPOOL	T-REX,TR-7000,ST BODY,ALUM. REGULAR SPOOL,WHITE BOX.

AVENGER BAITFEEDER

МОДЕЛЬ	НАЗВАНИЕ
ABF-3000-SPOOL	AVENGER BAITFEEDER,ABF-3000,SV BODY,ALUM. REGULAR SPOOL,WHITE BOX.
ABF-4000-SPOOL	AVENGER BAITFEEDER,ABF-4000,SV BODY,ALUM. REGULAR SPOOL,WHITE BOX.
ABF-6000-SPOOL	AVENGER BAITFEEDER,ABF-6000,SV BODY,ALUM. REGULAR SPOOL,WHITE BOX.



CEYMAR TG

МОДЕЛЬ	НАЗВАНИЕ
TG-1000-SPOOL	CEYMAR TG,TG-1000,SK BODY,ALUM. REGULAR SPOOL,WHITE BOX.
TG-3000-SPOOL	CEYMAR TG,TG-3000,SK BODY,ALUM. REGULAR SPOOL,WHITE BOX.
TG-4000-SPOOL	CEYMAR TG,TG-4000,SK BODY,ALUM. REGULAR SPOOL,WHITE BOX.

CUSTOM CARP

МОДЕЛЬ	НАЗВАНИЕ
CC-7000-SPOOL	CUSTOM CARP,CC-7000,JR BODY,ALUM. REGULAR SPOOL,WHITE BOX.



УДИЛИЩА

Ничто так не вдохновляет душу рыбака, как «лёгшее в руку» удилище. Едва взяв его в руки, оценив баланс и строй – рыболов уже представляет наиболее подходящую приманку, предвкушает удар и глубокий изгиб удочки под нагрузкой тяжелой рыбы. Предпочтения в стиле и методах рыбалки у всех свои, но цель у нас одна – активное объединение с природой в качестве участника, а не зрителя.

В ассортименте Okuma есть сотни уникальных моделей удилищ, охватывающих весь спектр видов и техник ловли и разработанных в сотрудничестве с ведущими рыболовами – экспертами. Именно такое сотрудничество позволяет определить оптимальные рабочие характеристики удилищ для разных дисциплин ловли и воплотить их в жизнь на нашем передовом предприятии.

GUIDE SELECT SERIES RODS



- 54 удилища разделённые на 13 субсерий
- Материал 30t и 30+40t карбон
- Кольца Seaguide SS с вставкой Zirconia
- Катушкодержатель Fuji VSS для спиннингов
- Катушкодержатель Fuji TCSM для кастинга
- Технология UFR Tip
- Премиум Eva

BIG BAIT CASTING



BIG BAIT

МОДЕЛЬ	МОЩНОСТЬ	ДЛИННА (СМ)	КОЛ-ВО СЕКЦИЙ	ТЕСТ (Г)	ТИП УДИЛИЩА
GS-C-862XXHA-1	XXH	8'6" 259	2	100-212	BIG BAIT SPECIAL
GS-C-802XXXHA-1	XXXH	8'0" 243	1+1	120-190	SWIMBAIT
GS-C-802XHA-1	XH	8'0" 243	1+1	40-120	SWIMBAIT
GS-C-802XXHA-1	XXH	8'0" 243	1+1	70-140	SWIMBAIT

CRANK CASTING



CRANK

МОДЕЛЬ	МОЩНОСТЬ	ДЛИННА (СМ)	КОЛ-ВО СЕКЦИЙ	ТЕСТ (Г)	ТИП УДИЛИЩА
GS-C-762MH-1	MH	7'6" 228	2	15-35 Г	CRANK & VIB SPECIAL
GS-C-762M-1	M	7'6" 228	2	8-28 Г	CRANK & VIB SPECIAL

DROP SHOT SPINNING



DROP SHOT SPINNING

МОДЕЛЬ	МОЩНОСТЬ	ДЛИННА (СМ)	КОЛ-ВО СЕКЦИЙ	ТЕСТ (Г)	ТИП УДИЛИЩА
GS-S-732LA-1	L	7'3" 220	2	3-15	DROP SHOT SPECIAL
GS-S-792MLA-1	ML	7'9" 235	2	7-21	DROP SHOT SPECIAL

VERTICAL SPINNING



VERTICAL SPINNING

МОДЕЛЬ	МОЩНОСТЬ	ДЛИННА (СМ)	КОЛ-ВО СЕКЦИЙ	ТЕСТ (Г)	ТИП УДИЛИЩА
GS-S-662MHA-1	MH	6'6" 19	1+1	15-40	VERTICAL SPECIAL
GS-S-662MLA-1	ML	6'6" 197	1+1	5-20	VERTICAL SPECIAL

VERTICAL CASTING



VERTICAL SPINNING

МОДЕЛЬ	МОЩНОСТЬ	ДЛИННА (СМ)	КОЛ-ВО СЕКЦИЙ	ТЕСТ (Г)	ТИП УДИЛИЩА
GS-C-662MHA-1	MH	6'6" 197	1+1	15-40	VERTICAL SPECIAL
GS-C-662HA-1	H2	6'6" 197	1+1	20-70	VERTICAL SPECIAL

JERK CASTING



VERTICAL SPINNING

МОДЕЛЬ	МОЩНОСТЬ	ДЛИННА (СМ)	КОЛ-ВО СЕКЦИЙ	ТЕСТ (Г)	ТИП УДИЛИЩА
GS-C-662XXH-1	XXH	6'6" 197	1+1	60-100	JERK SPECIAL
GS-C-692XXXH-1	XXXH	6'9" 204	1+1	80-140	JERK SPECIAL

LIGHT FINESSE SPINNING



LIGHT FINESSE SPINNING

МОДЕЛЬ	МОЩНОСТЬ	ДЛИННА (СМ)	КОЛ-ВО СЕКЦИЙ	ТЕСТ (Г)	ТИП УДИЛИЩА
GS-S-662XUL-1	XUL	6'6" 197	2	1-6	ULTRA LIGHT GAME
GS-S-662UL-1	UL	6'6" 197	2	3-9	ULTRA LIGHT GAME
GS-S-662L-1	L	6'6" 197	2	5-10	ULTRA LIGHT GAME
GS-S-732L-1	L	7'3" 220	2	5-10	ULTRA LIGHT GAME

FINESSE SPINNING



FINESSE SPINNING

МОДЕЛЬ	МОЩНОСТЬ	ДЛИННА (СМ)	КОЛ-ВО СЕКЦИЙ	ТЕСТ	ТИП УДИЛИЩА
GS-S-704ML-1	ML	7'0" 212	4	5-20 Г	TRAVEL LIGHT GAME
GS-S-732ML-1	ML	7'3" 220	2	7-21 Г	LIGHT GAME
GS-S-832L-1	L	8'3" 251	2	3-15 Г	LIGHT GAME
GS-S-832ML-1	ML	8'3" 251	2	7-21 Г	LIGHT GAME

CASTING



CASTING

МОДЕЛЬ	МОЩНОСТЬ	ДЛИННА (СМ)	КОЛ-ВО СЕКЦИЙ	ТЕСТ (Г)	ТИП УДИЛИЩА
GS-C-702ML-1	ML	7'0" 212	2	7-21	MEDIUM GAME
GS-C-702M-1	M 1	7'0" 212	2	0-30	MEDIUM GAME

HEAVY SPINNING



HEAVY SPINNING

МОДЕЛЬ	МОЩНОСТЬ	ДЛИННА (СМ)	КОЛ-ВО СЕКЦИЙ	ТЕСТ (Г)	ТИП УДИЛИЩА
GS-S-662H-1	H	6'6" 197	2	20-50	POWER GAME
GS-S-704H-1	H	7'0" 212	4	20-50	TRAVEL POWER GAME
GS-S-732XH-1	XH	7'3" 220	2	30-60	POWER GAME
GS-S-732XXH-1	XXH	7'3" 220	2	40-100	POWER GAME
GS-S-804XH-1	XH	8'0" 243	4	30-70	TRAVEL POWER GAME
GS-S-862XH-1	XH	8'6" 259	2	40-90	POWER GAME
GS-S-862XXH-1	XXH	8'6" 259	2	60-120	POWER GAME
GS-S-862XXXH-1	XXXH	8'6" 259	2	80-160	POWER GAME

HEAVY CASTING



HEAVY CASTING

МОДЕЛЬ	МОЩНОСТЬ	ДЛИННА (СМ)	КОЛ-ВО СЕКЦИЙ	ТЕСТ (Г)	ТИП УДИЛИЩА
GS-C-732H-1	H	7'3" 220	2	20-50	POWER GAME
GS-C-732XXH-1	XXH	7'3" 220	2	40-90	POWER GAME
GS-C-732XXXH-1	XXXH	7'3" 220	2	60-120	POWER GAME
GS-C-862XXH-1	XXH	8'6" 259	2	60-120	POWER GAME
GS-C-862XXXH-1	XXXH	8'6" 259	2	80-140	POWER GAME

HEAVY CASTING



HEAVY CASTING

МОДЕЛЬ	МОЩНОСТЬ	ДЛИННА (СМ)	КОЛ-ВО СЕКЦИЙ	ТЕСТ (Г)	ТИП УДИЛИЩА
GS-S-902L-1	L	9'0" 274	2	5-20	SHORE GAME
GS-S-902ML-1	ML	9'0" 274	2	7-25	SHORE GAME
GS-S-902M-1	M	9'0" 274	2	10-28	SHORE GAME
GS-S-902MH-1	MH	9'0" 274	2	14-40	SHORE GAME
GS-S-902H-1	H	9'0" 274	2	20-50	SHORE GAME
GS-S-932ML-1	ML	9'3" 281	2	7-23	SHORE GAME
GS-S-934ML-1	ML	9'3" 281	4	7-28	TRAVEL SHORE GAME
GS-S-932M-1	M	9'3" 281	2	10-28	SHORE GAME
GS-S-1002M-1	M	10'0" 304	2	12-35	SHORE GAME
GS-S-1004M-1	M	10'0" 304	4	15-40	TRAVEL SHORE GAME



UFR

Рыболову больше не нужно выбирать между мощностью и чувствительностью.

При выборе удилища рыболовы часто сталкиваются с необходимостью выбора между мощным, но «дубовым» удилищем, способным выдержать рыбу большого размера, и чувствительным, но более слабым удилищем, способным «передать в руку» даже деликатную поклёвку.

Мы решаем эту проблему с помощью революционного решения – Ultimate Flex Reinforcement (UFR), которое предопределяет будущее в технологии изготовления удилищ. Разработанная с использованием запатентованного производственного процесса, вершинка UFR сочетает в себе прочность и эластичность, в недостижимой ранее пропорции. Технология UFR наделяет наши удилища увеличенной на 300% грузоподъемностью и способностью сгибаться на 360°. Такие прорывные характеристики достигаются благодаря укладки продольных волокон вокруг бланка удилища.

Наши удилища более мощные, но при этом более легкие и гибкие, чем традиционные. В результате – рыболовам выбравшим Okuma больше не нужно выбирать между мощностью и чувствительностью и сосредоточиться на удовольствии от процесса ловли.

HELIOS *Air*

- Материал бланка – карбон Toray 40T+46T по технологии Okuma UMR
- UMR: Ultimate Matrix Reinforcement
- Новый эксклюзивный психоделический рисунок бланка
- Пропускные кольца Seaguide ONE GUIDE and tangle-free из нержавеющей стали SS316 и с циркониевыми вставками
- Катушкодержатель выполнен из карбоновой трубки Psychedelic.
- Фиксатор сделан с инъецированием японского карбона в структуру волокна
- Прочная конструкция рукоятки Winn
- Раздельная конструкция рукоятки для уменьшения веса и улучшения баланса
- Высококачественный чехол для удилищ
- Двучастные универсальные удилища длиной от 7'0" до 9'0" и тестом 5-18g для (light) для более мощного хищника 80-150g (heavy).
- В линейке присутствуют четырёх-секционные удилища City Park для путешественников.



HELIOS AIR

МОДЕЛЬ	МОЩНОСТЬ УДИЛИЩА	ДЛИНА	КОЛИЧЕСТВО ЧАСТЕЙ	ТЕСТ (Г)	ДЛИНА РУКОЯТИ СПЕРЕДИ (ММ)	ЗАДНЯЯ ЧАСТЬ РУКОЯТКИ (ММ)	КОЛИЧЕСТВО КОЛЕЦ	ТИП РУКОЯТИ	ВЕС (Г)
SPINNING RODS									
HSA-S-702M	M	7'0" / 213CM	2	7-25	45	275	7+TIP	A	110
HSA-S-802M	M	8'0" / 244CM	2	14-40	45	285	8+TIP	A	122
HSA-S-802MH	MH	8'0" / 244CM	2	20-50	45	305	8+TIP	A	128
HSA-S-802H	H	8'0" / 244CM	2	30-70	45	305	8+TIP	A	135
HSA-S-862XH	XH	8'6" / 259cm	2	50-110	70	440	8+Tip	B	158
HSA-S-902H	H	9'0" / 274cm	2	30-70	45	335	8+Tip	A	153

Helios SX

- Материал бланка – карбон 30T
- Тонкие бланки быстрого строя
- Японские раздельные рукоятки из EVA
- Эргономичный сенсорный винтовой катушкодержатель
- Пропускные кольца CCS SIC gunsmoke
- Крышка комлевой части Okuma
- Поставляется в тканевой сумке

Helios SX отмечен наградами рыболовных выставок и поставляется в 16 различных моделях спиннингов на базе одной концепции. Модельная линия покрывает все ваши потребности в спиннинге: от 2-8 г / 165 см для ультралайтовой ловли, до 20-60 г / 300 см для джиговой ловли.



HELIOS SX

МОДЕЛЬ	МОЩНОСТЬ УДИЛИЩА	ДЛИНА	КОЛИЧЕСТВО ЧАСТЕЙ	ТЕСТ (Г)	ДЛИНА РУКОЯТИ СПЕРЕДИ (ММ)	ЗАДНЯЯ ЧАСТЬ РУКОЯТКИ (ММ)	КОЛИЧЕСТВО КОЛЕЦ	ТИП РУКОЯТИ	ВЕС (Г)
SPINNING RODS									
HSX-S-602L	L	6'0" / 183CM	2	2-10	35	230	6+TIP	A	90
HSX-S-662ML	ML	6'6" / 198CM	2	7-18	35	260	6+TIP	A	95
HSX-S-701M	M	7'0" / 212CM	1	7-28	35	260	7+TIP	A	109
HSX-S-702L	L	7'0" / 213CM	2	4-15	35	260	7+TIP	A	95
HSX-S-702ML	ML	7'0" / 213CM	2	8-20	35	260	7+TIP	A	104
HSX-S-702M	M	7'0" / 213CM	2	10-30	35	260	7+TIP	A	118
HSX-S-742ML	ML	7'4" / 224CM	2	8-25	35	260	7+TIP	A	105
HSX-S-742M	M	7'4" / 224CM	2	12-35	35	280	7+TIP	A	116
HSX-S-742MH	MH	7'4" / 224CM	2	20-50	35	280	7+TIP	A	124
HSX-S-802ML	ML	8'0" / 244CM	2	8-25	35	280	8+TIP	A	113
HSX-S-802M	M	8'0" / 244CM	2	15-40	35	280	8+TIP	A	123
HSX-S-802MH	MH	8'0" / 244CM	2	20-50	35	280	8+TIP	A	135
HSX-S-902ML	ML	9'0" / 274CM	2	8-25	35	280	8+TIP	A	128
HSX-S-902M	M	9'0" / 274CM	2	15-45	35	280	8+TIP	A	144
HSX-S-902MH	MH	9'0" / 274CM	2	20-60	35	310	8+TIP	A	154
HSX-S-1002M	M	10'0" / 305CM	2	20-50	35	370	9+TIP	A	162
CASTING RODS									
HSX-C-662ML	ML	6'6" / 198CM	2	7-18	40	275	9+TIP	B	99
HSX-C-691MH	MH	6'9" / 207CM	1	7-21	40	275	9+TIP	B	104
HSX-C-702ML-1	ML	7'0" / 212CM	2	5-25	30	265	9+TIP	B	106
HSX-C-762M-1	M	7'6" / 228CM	2	10-35	30	295	10+TIP	B	120

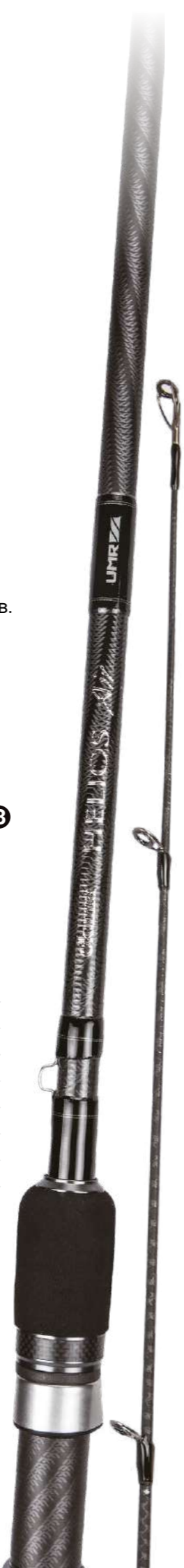

EPIXOR

- Уникальное использование пленки Ворр (двуосно-ориентированный полипропилен), в качестве защитного покрытия
- Ворр – это двухсторонняя, подлежащая вторичной переработке, растягивающаяся пленка, которая защищает углеродный бланк от повреждений во время использования и транспортировки.
- Ультралёгкие, тонкие и сбалансированные бланки из карбона 30/36
- Кольца Seaguide XO с защитой от спутывания из нержавеющей стали марки 316
- Циркониевые вставки колец уменьшают трение от плетеных лесок
- Уникальные, легкие, эргономичные, сенсорные катушкодержатели
- Пробковые ручки качества ААА
- Прочная резиновая пробковая заглушка для баланса
- Роскошный бархатный чехол для удилища



EPIXOR

МОДЕЛЬ	МОЩНОСТЬ УДИЛИЩА	ДЛИНА (СМ)	КОЛИЧЕСТВО ЧАСТЕЙ	ТЕСТ (Г)	ДЛИНА РУКОЯТИ СПЕРЕДИ (ММ)	ДЛИНА ПЕРЕГИБА (ММ)	КОЛИЧЕСТВО КОЛЕЦ	ВЕС (Г)
SPINNING RODS								
EPI-S-662L-1	L	198	2	2-12	40	250	6+TIP	97
EPI-S-702L-1	L	210	2	3-18	40	250	7+TIP	104
EPI-S-742M-1	M	223	2	10-32	40	270	7+TIP	121
EPI-S-802L-1	L	240	2	5-20	40	290	7+TIP	123
EPI-S-822ML-1	ML	249	2	10-32	40	290	7+TIP	138
EPI-S-862M-1	M	258	2	15-40	40	300	8+TIP	154
EPI-S-902L-1	L	270	2	5-25	40	340	8+TIP	137
EPI-S-902MH-1	MH	270	2	30-70	40	340	8+TIP	189
EPI-S-922ML-1	ML	276	2	10-32	40	340	8+TIP	158
EPI-S-962M-1	M	288	2	15-50	40	350	8+TIP	188
EPI-S-1002ML-1	ML	300	2	10-40	40	380	8+TIP	187
EPI-S-1154ML	ML	345	2	10-40	40	455	10+TIP	242
EPI-S-1153M-1	M	345	3	20-50	40	455	10+TIP	236



PCH AIR

СПИННИНГОВЫЕ

- Ультралёгкий и чувствительный бланк из 40T Toray carbon
- Новый эксклюзивный психоделический рисунок на бланке
- Пропускные кольца из нержавеющей стали Fuji K-concept tangle free
- Вставки Fuji Alconite для снижения трения
- Катушкодержатель выполнен из карбоновой трубки Psychedelic.
- Фиксатор сделан с инъектированием японского карбона в структуру волокна
- Прочная высококачественная рукоятка EVA 3A.
- Раздельная конструкция рукоятки для уменьшения веса и улучшения баланса
- Высококачественная сумка для удилища



PCH AIR

МОДЕЛЬ	МОЩНОСТЬ УДИЛИЩА	ДЛИНА	КОЛИЧЕСТВО ЧАСТЕЙ	ТЕСТ (Г)	ДЛИНА РУКОЯТИ СПЕРЕДИ (ММ)	ДЛИНА РУКОЯТИ ПОСЕРЕДИНЕ (ММ)	ЗАДНЯЯ ЧАСТЬ РУКОЯТИ (ММ)	КОЛИЧЕСТВО КОЛЕЦ	ВЕС (Г)
SPIN									
PCHA-S-692M	M	6'9"/204CM	2	5-21	35	100	70	7+TIP	125
PCHA-S-701MH	MH	7'0"/212CM	1	7-28	35	100	70	7+TIP	124
PCHA-S-702MH	MH	7'0"/212CM	2	7-28	35	100	70	7+TIP	134
PCHA-S-762M	M	7'6"/228CM	2	5-21	35	100	70	8+TIP	136
PCHA-S-762MH	MH	7'6"/228CM	2	7-28	35	100	70	8+TIP	149
PCHA-S-802M	M	8'0"/243CM	2	7-28	35	100	70	8+TIP	146
PCHA-S-802MH	MH	8'0"/243CM	2	15-40	35	100	70	8+TIP	154
PCHA-S-802XH	XH	8'0"/243CM	2	30-80	35	100	70	8+TIP	175



EPIXOR Travel rods

- Уникальное использование пленки Ворр (двуосно-ориентированный полипропилен), в качестве защитного покрытия
- Ворр - это двухсторонняя, подлежащая вторичной переработке, растягивающаяся пленка, которая защищает углеродный бланк от повреждений во время использования и транспортировки.
- Тонкие, легкие и сбалансированные бланки
- Корейский карбоновый материал 30 и 36T
- Уникальные эргономичные сенсорные катушкодержатели Light wieht
- Пробковые рукоятки класса ААА
- Оптимальная схема расположения пропускных колец



EPIXOR TRAVEL ROD

МОДЕЛЬ	МОЩНОСТЬ УДИЛИЩА	ДЛИНА (СМ)	КОЛИЧЕСТВО ЧАСТЕЙ	ТЕСТ (Г)	ДЛИНА РУКОЯТИ СПЕРЕДИ (ММ)	ДЛИНА ПЕРЕГИБА (ММ)	КОЛИЧЕСТВО КОЛЕЦ	ВЕС (Г)
EPI-S-904L	L	270	4	7-24	40	340	8+TIP	143
EPI-S-964ML	ML	288	4	10-32	40	350	8+TIP	170
EPI-S-1004ML	ML	300	4	10-36	40	380	8+TIP	199



SPECIALIST HEAVY

- Конструкция бланка 24T GT
- Кольца Gunsmoke, double leg SIC
- Графитовый катушкодержатель Okuma
- Поставляется в тканевом чехле для удилища



SPECIALIST HEAVY

МОДЕЛЬ	МОЩНОСТЬ УДИЛИЩА	ДЛИНА	КОЛИЧЕСТВО ЧАСТЕЙ	ТЕСТ (Г)	ДЛИНА РУКОЯТИ СПЕРЕДИ (ММ)	ДЛИНА РУКОЯТИ ПОСЕРЕДИНЕ (ММ.)	ЗАДНЯЯ ЧАСТЬ РУКОЯТИ (ММ)	КОЛИЧЕСТВО КОЛЕЦ
SPIN								
SPH-S-902MH	MH	9'0"/274CM	2	UP TO 90	130	N/A	295	6+TIP
SPH-S-902H	H	9'0"/274CM	2	UP TO 120	130	N/A	295	6+TIP



PSYCHO-PERCH SPIN

СПИННИНГОВЫЕ

- Ультралёгкая конструкция бланка из высокомодульного карбона
- UFR: технология усиленного кончика удилища Ultimate Flex Reinforced
- Новый эксклюзивный психоделический рисунок на бланке
- CCS Seaguide вставки SIC в пропускных кольцах из нержавеющей стали 316
- Винтовой катушкодержатель
- 3-х секционная рукоятка из EVA с резиновыми и пробковыми вставками
- Охватывает все европейские стили ловли окуня
- Высококачественный тканевой чехол



PSYCHO PERCH

МОДЕЛЬ	МОЩНОСТЬ УДИЛИЩА	ДЛИНА (СМ)	КОЛИЧЕСТВО ЧАСТЕЙ	ТЕСТ (Г)	ДЛИНА РУКОЯТИ СПЕРЕДИ (ММ)	ЗАДНЯЯ ЧАСТЬ РУКОЯТКИ (ММ)	КОЛИЧЕСТВО КОЛЕЦ	ТИП РУКОЯТИ	ВЕС (Г)
UFR SPIN									
PSY-S-632UL	UL	190	2	1-8	25	235	7+TIP	A	78
PSY-S-632L	L	190	2	2-12	25	235	7+TIP	A	81
PSY-S-632ML	ML	190	2	3-18	25	235	7+TIP	A	84
PSY-S-732L	L	220	2	3-18	25	235	8+TIP	A	90
PSY-S-732ML	ML	220	2	4-24	25	235	8+TIP	A	96
PSY-S-732M	M	220	2	7-32	25	235	8+TIP	A	102
PSY-S-772UL	UL	230	2	1-8	25	235	9+TIP	A	93
PSY-S-772L	L	230	2	2-12	25	235	9+TIP	A	99
PSY-S-772ML	ML	230	2	3-18	25	235	9+TIP	A	105
SPIN SOLID TIP									
PSY-S-632ULA	UL	190	2	1-8	25	235	7+TIP	A	81
PSY-S-732LA	L	220	2	3-18	25	235	8+TIP	A	94
PSY-S-772ULA	UL	230	2	1-8	25	235	9+TIP	A	101
PSY-S-772LA	L	230	2	2-12	25	235	9+TIP	A	106
PSY-S-892LA	L	267	2	2-12	25	235	10+TIP	A	118
UFR CASTING									
PSY-C-732ML	ML	230	2	4-24	25	275	10+TIP	B	106
PSY-C-732M	M	230	2	7-32	25	275	10+TIP	B	115

ALTERA

- Карбоновая конструкция 24T
- Тонкие бланки быстрого строя
- Японские раздельные рукоятки из EVA
- Эргономичный катушкодержатель для удобного охвата рукоятки
- Качественные пропускные кольца SIC gunsmoke
- Поставляется в мягком чехле для удилищ



ALTERA

МОДЕЛЬ	МОЩНОСТЬ УДИЛИЩА	ДЛИНА (СМ)	КОЛИЧЕСТВО ЧАСТЕЙ	ТЕСТ (Г)	ДЛИНА РУКОЯТИ СПЕРЕДИ (ММ)	ЗАДНЯЯ ЧАСТЬ РУКОЯТКИ (ММ)	КОЛИЧЕСТВО КОЛЕЦ	ВЕС (Г)
SPIN								
ALT-S-502UL	UL	150	2	2-7	33	205	5+TIP	82
ALT-S-562L	L	165	2	3-8	33	235	5+TIP	87
ALT-S-602UL	UL	180	2	2-7	33	245	5+TIP	93
ALT-S-602L	L	180	2	4-12	33	245	5+TIP	96
ALT-S-602ML	ML	180	2	5-20	33	245	5+TIP	98
ALT-S-662ML	ML	195	2	7-22	33	260	5+TIP	107
ALT-S-662M	M	195	2	10-30	33	260	5+TIP	110
ALT-S-662MH	MH	195	2	15-40	33	260	5+TIP	115
ALT-S-662H	H	195	2	25-70	33	260	6+TIP	130
ALT-S-702ML	ML	210	2	5-20	33	265	6+TIP	116
ALT-S-702M	M	210	2	10-30	33	265	6+TIP	118
ALT-S-702MH	MH	210	2	15-40	33	265	6+TIP	127
ALT-S-702H	H	210	2	20-60	33	275	6+TIP	135
ALT-S-742ML	ML	228	2	8-25	33	275	6+TIP	116
ALT-S-742M	M	228	2	12-35	33	275	6+TIP	119
ALT-S-742MH	MH	228	2	20-40	33	275	6+TIP	130
ALT-S-802ML	ML	240	2	7-28	33	285	7+TIP	129
ALT-S-802M	M	240	2	15-40	33	285	7+TIP	135
ALT-S-802MH	MH	240	2	20-45	33	285	7+TIP	144
ALT-S-802H	H	240	2	30-80	33	340	7+TIP	152
ALT-S-902ML	ML	270	2	5-25	33	285	7+TIP	147
ALT-S-902M	M	270	2	15-40	33	285	7+TIP	149
ALT-S-902MH	MH	270	2	20-80	33	360	7+TIP	164
ALT-S-902H	H	270	2	30-100	33	360	7+TIP	176
ALT-S-1002MH	MH	300	2	25-70	33	415	8+TIP	187
SPIN FUJI GUIDE								
ALT-S-742MH-1	MH	223	2	15-40	33	275	6+TIP	122
ALT-S-802MH-1	MH	240	2	15-40	33	285	7+TIP	131
ALT-S-902MH-1	MH	270	2	15-60	33	360	7+TIP	142
ALT-S-1002MH-1	MH	300	2	25-70	33	415	8+TIP	180
SLOW JIG								
ALT-S-631MH PE3	MH	193	1	120-250	50	405	7+TIP	155

ALTERA

для путешествий

- Конструкция бланка из карбона 24T
- Компактное в транспортировке и надёжное в работе туристическое удилище из четырёх частей
- Быстрый строй
- Матовые пропускные кольца gunstoke с направляющими SIC – K-типа
- Японская рукоятка Split EVA
- Эргономичный катушкодержатель для удобного охвата рукоятки
- Поставляется в мягком чехле для удилищ



ALTERA

МОДЕЛЬ	МОЩНОСТЬ УДИЛИЩА	ДЛИНА (СМ)	КОЛИЧЕСТВО ЧАСТЕЙ	ТЕСТ (Г)	ДЛИНА РУКОЯТКИ СПЕРЕДИ (ММ)	ЗАДНЯЯ ЧАСТЬ РУКОЯТКИ (ММ)	КОЛИЧЕСТВО КОЛЕЦ	ТИП РУКОЯТКИ	ВЕС (Г)
TRAVEL SPIN									
ALT-S-704MH	MH	213	4	15-40	35	275	6+TIP	A	129
ALT-S-704H	H	213	4	20-60	35	285	6+TIP	A	138
ALT-S-704XH	XH	213	4	30-80	35	285	6+TIP	A	145
ALT-S-804H	H	244	4	40-80	35	350	7+TIP	A	167

ALARIS

РАЗДЕЛЬНАЯ РУКОЯТКА

- Конструкция бланка из корейского карбона 24T
- Прогрессивная система пропускных колец SIC
- Эргономичный сенсорный катушкодержатель
- Пробковые рукоятки FC-Full
- Расположение отдельных рукояток в японском стиле
- Поставляется в мягком чехле для удилищ



ALARIS

МОДЕЛЬ	МОЩНОСТЬ УДИЛИЩА	ДЛИНА (СМ)	КОЛИЧЕСТВО ЧАСТЕЙ	ТЕСТ (Г)	ДЛИНА РУКОЯТКИ СПЕРЕДИ (ММ)	ДЛИНА ПЕРЕГИБА (ММ)	КОЛИЧЕСТВО КОЛЕЦ	ТИП РУКОЯТКИ	ВЕС (Г)
CASTING									
ALA-C-632M	M	190	2	10-32	50	300	8+TIP	A	123
SPINNING									
ALA-S-602L	L	182	2	2-7	40	240	4+TIP	B	102
ALA-S-612ML	ML	185	2	5-15	40	260	4+TIP	B	103
ALA-S-632M	M	190	2	10-32	40	290	4+TIP	B	119
ALA-S-712M	M	215	2	10-32	40	290	4+TIP	B	118
ALA-S-712ML	ML	215	2	5-22	40	290	4+TIP	B	147
ALA-S-742M	M	223	2	10-32	40	310	4+TIP	B	133
ALA-S-742MH	MH	223	2	15-40	40	330	4+TIP	B	146
ALA-S-822ML	ML	248	2	10-32	40	330	5+TIP	B	183
ALA-S-862MH	MH	259	2	20-60	40	380	5+TIP	B	221
ALA-S-902ML	ML	274	2	7-28	40	380	5+TIP	B	182
ALA-S-1012M	M	307	2	15-45	40	410	5+TIP	B	216

ALARIS

СПЛОШНАЯ РУКОЯТКА

- Конструкция бланка из карбона 24T
- Тонкие бланки быстрого строя
- SCT Solid Carbon Tip в версиях для легкого джига
- Комлевый упор из резины с пробковым покрытием
- Эргономичный сенсорный катушкодержатель
- Пропускные кольца CCS – SIC gunstoke
- Поставляется в мягком чехле для удилищ



ALARIS

МОДЕЛЬ	МОЩНОСТЬ УДИЛИЩА	ДЛИНА (СМ)	КОЛИЧЕСТВО ЧАСТЕЙ	ТЕСТ (Г)	ДЛИНА РУКОЯТКИ СПЕРЕДИ (ММ)	ЗАДНЯЯ ЧАСТЬ РУКОЯТКИ (ММ)	КОЛИЧЕСТВО КОЛЕЦ	ВЕС (Г)
LIGHT JIG SPIN								
ALS-S-802UL	UL	240	2	UP TO 12	40	240	7+TIP	131
ALS-S-902UL	UL	270	2	UP TO 15	40	250	8+TIP	151
SOFT LURE SPIN								
ALS-S-802L	L	240	2	5-15	40	240	7+TIP	134
ALS-S-802ML	ML	240	2	7-25	40	240	7+TIP	138
ALS-S-902L	L	270	2	5-15	40	250	8+TIP	154
ALS-S-902ML	ML	270	2	7-28	40	300	8+TIP	160
ZANDER SPIN								
ALS-S-802M	M	240	2	10-35	40	260	7+TIP	148
ALS-S-902M	M	270	2	10-35	40	300	8+TIP	173

COMPETITION

- Конструкция бланка из карбона 24T
- Пропускные кольца из нержавеющей стали
- Прочные вставки колец из оксида титана
- Катушкодержатель из нержавеющей стали с логотипом Okuma
- Раздельная конструкция рукоятки для уменьшения веса и улучшения баланса
- Удобные передние и задние рукоятки из EVA
- Петля для приманки из нержавеющей стали



COMPETITION

МОДЕЛЬ	МОЩНОСТЬ УДИЛИЩА	ДЛИНА	КОЛИЧЕСТВО ЧАСТЕЙ	ТЕСТ (Г)	ДЛИНА РУКОЯТКИ СПЕРЕДИ (ММ)	ЗАДНЯЯ ЧАСТЬ РУКОЯТКИ (ММ)	КОЛИЧЕСТВО КОЛЕЦ	ТИП РУКОЯТКИ	ВЕС (Г)
SPINNING RODS									
CM-S-602UL	UL	6'0" / 183CM	2	2-8	35	200	5+TIP	A	98
CM-S-602M	M	6'0" / 183CM	2	8-25	35	200	5+TIP	A	112
CM-S-662M	M	6'6" / 198CM	2	10-30	35	225	5+TIP	A	123
CM-S-702M	M	7'0" / 213CM	2	10-30	35	240	6+TIP	A	136
CM-S-762ML	ML	7'6" / 229CM	2	8-25	35	260	7+TIP	A	140
CM-S-802ML	ML	8'0" / 244CM	2	10-30	50	310	7+TIP	A	152
CM-S-802M	M	8'0" / 244CM	2	15-40	50	310	7+TIP	A	157
CM-S-902M	M	9'0" / 274CM	2	20-50	50	360	8+TIP	A	179
CM-S-902MH	MH	9'0" / 274CM	2	20-80	50	360	8+TIP	A	186

LRF

- Патентованная технология изготовления бланка OKUMA UFR увеличила чувствительность кончика удилища, сохранив подъемную силу и максимальную прочность удилища
- Уникальные пропускные кольца SS316 XO от Seaguide с вставками SIC
- Система Line Flow Tapered Micro Guide
- Катушкодержатель класса люкс Okuma с золотой этикеткой
- Спиральная карбоновая лента Butt section, для улучшения прочности и долговечности, по всей длине бланка
- Раздельная рукоятка для снижения веса и идеального баланса удилища



LRF

МОДЕЛЬ	МОЩНОСТЬ УДИЛИЩА	ДЛИНА	КОЛИЧЕСТВО ЧАСТЕЙ	ТЕСТ (Г)	ДЛИНА РУКОЯТКИ СПЕРЕДИ (ММ)	ЗАДНЯЯ ЧАСТЬ РУКОЯТКИ (ММ)	КОЛИЧЕСТВО КОЛЕЦ	ТИП РУКОЯТКИ	ВЕС (Г)
SPIN									
LRF-S-702UL	UL	7'0" / 212CM	2	1-8	35	235	8+TIP	A	92
LRF-S-762UL	UL	7'6" / 228CM	2	1-9	35	235	8+TIP	A	95
DROPSHOT									
LRF-S-802M	M	8'0" / 240CM	2	5-25	35	290	9+TIP	A	107
LRF-S-702MH	MH	7'0" / 212CM	2	10-50	35	250	8+TIP	A	113
CAROLINA									
LRF-S-802MH	MH	8'0" / 240CM	2	7-35	35	295	9+TIP	A	119

G-Control

- Ультралёгкая конструкция бланка из высокомодульного карбона
- Чувствительный кончик UFR и перекрёстная укладка карбоновой нити улучшают подъемную силу и максимальную прочность удилища
- Все удилища были разработаны специально для ловли форели
- Пропускные кольца Seaguide XO anti-tangle из нержавеющей стали 316
- Циркониевые вставки в кольцах для уменьшения трения
- Легкие эргономичные катушкодержатели с сенсорным покрытием
- Эргономичные рукоятки для силового вываживания из EVA
- Раздельная рукоятка EVA
- Упаковка в высококачественный тканевой чехол



G-CONTROL

МОДЕЛЬ	МОЩНОСТЬ УДИЛИЩА	ДЛИНА	КОЛИЧЕСТВО ЧАСТЕЙ	ТЕСТ (Г)	ДЛИНА РУКОЯТКИ СПЕРЕДИ (ММ)	ДЛИНА ПЕРЕГИБА (ММ)	КОЛИЧЕСТВО КОЛЕЦ	ВЕС (Г)
GCT-S-612XUL	XUL	6'2" / 188CM	2	0.6-3	35	150	6+TIP	73
GCT-S-622UL	UL	6'2" / 188CM	2	0.6-3	35	175	7+TIP	78
GCT-S-622L	L	6'2" / 188CM	2	1-4	35	175	7+TIP	80
GCT-S-702L	L	7'0" / 213CM	2	1-8	35	225	8+TIP	86
GCT-S-802L	L	8'0" / 244CM	2	1-8	35	245	9+TIP	97

DEAD RINGER

- Легкая конструкция 24T carbon blank
- Расположение раздельных рукояток в японском стиле
- Сочетает в себе качественную пробковую и жёсткую EVA рукоятки
- Мягкая заглушка комля
- Качественный катушкодержатель
- Легкие пропускные кольца SIC
- Поставляется в мягком чехле для удилищ



DEAD RINGER

МОДЕЛЬ	МОЩНОСТЬ УДИЛИЩА	ДЛИНА	КОЛИЧЕСТВО ЧАСТЕЙ	ТЕСТ (Г)	ДЛИНА РУКОЯТКИ СПЕРЕДИ (ММ)	ЗАДНЯЯ ЧАСТЬ РУКОЯТКИ (ММ)	КОЛИЧЕСТВО КОЛЕЦ	ВЕС (Г)
SPINNING								
DR-S-662UL	UL	6'6" / 195CM	2	2-12	40	80	8+TIP	106
DR-S-702UL	UL	7'0" / 210CM	2	2-12	40	80	8+TIP	109
DR-S-802UL	UL	8'0" / 240CM	2	3-15	40	80	9+TIP	126
TROUT								
DR-S-702UL TROUT	UL	7'0" / 210CM	2	1-5	40	80	8+TIP	102
DR-S-762UL TROUT	UL	7'6" / 225CM	2	2-7	40	80	8+TIP	108

SEATROUT SPIN

- Сверхчувствительная конструкция бланка 30T
- Пропускные кольца Seaguides XO из нержавеющей стали 316 с защитой от спутывания
- Передняя рукоятка специально разработана для защиты резьбы катушкодержателя.
- Раздельная рукоятка EVA
- Поставляется в мягком чехле для удилищ



SEATROUT SPIN

МОДЕЛЬ	МОЩНОСТЬ УДИЛИЩА	ДЛИНА	КОЛИЧЕСТВО ЧАСТЕЙ	ТЕСТ (Г)	ДЛИНА РУКОЯТКИ СПЕРЕДИ (ММ)	ДЛИНА РУКОЯТКИ ПОСЕРЕДИНЕ (ММ)	ЗАДНЯЯ ЧАСТЬ РУКОЯТКИ (ММ)	КОЛИЧЕСТВО КОЛЕЦ	ВЕС (Г)
SEA-S-802M	M	8'0" / 240CM	2	10-30	60	N/A	340	7+TIP	133
SEA-S-902M	M	9'0" / 270CM	2	10-30	60	N/A	395	8+TIP	160

AZAKI

- Бланк – Carbon EPC 2 4T, аналогичный Altera
- Трёхчастная раздельная рукоятка из EVA и пробки
- Серебристые пропускные кольца SIC
- Графитовый винтовой катушкодержатель
- Разработано по спиннинговую катушку Azaki
- Поставляется в качественном чехле для удилища



AZAKI

МОДЕЛЬ	МОЩНОСТЬ УДИЛИЩА	ДЛИНА (СМ)	КОЛИЧЕСТВО ЧАСТЕЙ	ТЕСТ (Г)	ДЛИНА РУКОЯТКИ СПЕРЕДИ (ММ)	ЗАДНЯЯ ЧАСТЬ РУКОЯТКИ (ММ)	КОЛИЧЕСТВО КОЛЕЦ	ВЕС (Г)
SPIN								
AZK-S-602ML	ML	183	2	4-12	40	235	5+TIP	88
AZK-S-662L	L	198	2	7-22	40	255	5+TIP	94
AZK-S-702ML	ML	213	2	5-20	40	270	6+TIP	104
AZK-S-702M	M	213	2	10-30	40	270	6+TIP	108
AZK-S-762ML	ML	228	2	8-25	40	270	6+TIP	112
AZK-S-762M	M	228	2	12-35	40	270	6+TIP	118
AZK-S-802ML	ML	244	2	7-28	40	290	7+TIP	121
AZK-S-802M	M	244	2	12-35	40	290	7+TIP	124
AZK-S-902ML	ML	274	2	7-28	40	290	7+TIP	130
AZK-S-902M	M	274	2	12-35	40	290	7+TIP	138
AZK-S-902H	H	274	2	20-60	40	370	7+TIP	165
AZK-S-962ML	ML	286	2	7-28	40	350	9+TIP	143
AZK-S-1002ML	ML	305	2	10-30	40	350	9+TIP	158
LRP SPIN								
AZK-S-762L-1	L	228	2	3-12	40	270	6+TIP	107

Pink Pearl V2

- Бланк из карбона 24T
- Серебристые пропускные кольца SIC
- Графитовый винтовой катушкодержатель
- Логотип Okuma на комлевой крышке
- Разработано по спиннинговую катушку Pink Pear V2
- Поставляется в качественном чехле для удилища



PINK PEARL V2

МОДЕЛЬ	МОЩНОСТЬ УДИЛИЩА	ДЛИНА (СМ)	КОЛИЧЕСТВО ЧАСТЕЙ	ТЕСТ (Г)	ДЛИНА РУКОЯТКИ СПЕРЕДИ (ММ)	ДЛИНА ПЕРЕГИБА (ММ)	КОЛИЧЕСТВО КОЛЕЦ	ВЕС (Г)
PP-S-712ML V2	ML	213	2	5-20	35	260	6+TIP	124
PP-S-822M V2	M	249	2	10-32	35	280	7+TIP	168
V1								
PP-S-712ML	ML	215	2	5-20	60	270	7+TIP	129
PP-S-822M	M	249	2	10-32	60	270	7+TIP	174

SAFINA X-RODS

SAFINA-X

- В основе конструкции бланка – карбон 24T GT
- Пропускные кольца Gunsmoke с вставками SIC
- Катушкодержатель специальной формы
- Трёхчастная рукоятка EVA для снижения веса и хорошего баланса
- Поставляется в качественном чехле для удилища

SAFINA-X TELE

КАРПОВЫЕ УДИЛИЩА

- Легкий карбоновый бланк 24T
- Пропускные кольца Gunsmoke с вставками SIC
- Графитовый катушкодержатель Okuma
- Тонкая термоусадочная рукоятка из EVA



SAFINA-X

МОДЕЛЬ	МОЩНОСТЬ УДИЛИЩА	ДЛИНА	КОЛИЧЕСТВО ЧАСТЕЙ	ТЕСТ (Г)	ДЛИНА РУКОЯТКИ СПЕРЕДИ (ММ)	ДЛИНА РУКОЯТКИ ПОСЕРЕДИНЕ (ММ)	ЗАДНЯЯ ЧАСТЬ РУКОЯТКИ (ММ)	КОЛИЧЕСТВО КОЛЕЦ	ВЕС (Г)
SX-S-602MH	MH	6'0" 182CM	2	10-30	65	100	120	6+TIP	127
SX-S-702ML	ML	7'0" 212CM	2	5-20	65	100	120	7+TIP	152
SX-S-702M	M	7'0" 212CM	2	10-30	65	100	120	7+TIP	128
SX-S-702MH	MH	7'0" 212CM	2	15-40	65	100	120	7+TIP	150
SX-S-802ML	ML	8'0" 243CM	2	5-20	65	100	120	7+TIP	161
SX-S-802M	M	8'0" 243CM	2	10-36	65	100	120	7+TIP	172
SX-S-902ML	ML	9'0" 274CM	2	5-20	65	100	120	8+TIP	183
SX-S-902M	M	9'0" 274CM	2	10-35	65	100	120	8+TIP	195
SX-S-1002ML	ML	10'0" 303CM	2	10-35	65	100	120	9+TIP	210
TELE CARP									
SX-CA-1207H-T	H	12'0" 360CM	7	3.5LBS	N/A	N/A	140	5+TIP	347
SX-CA-1307H-T	H	12'0" 360CM	7	3.5LBS	N/A	N/A	140	5+TIP	368

HOT ROD SPIN

- Высокомодульная сверхлегкая конструкция карбонового бланка
- Пропускные кольца из высококачественной нержавеющей стали
- Специальные, прочные манжетные вставки из нержавеющей стали
- Раздельная рукоятка EVA
- Передняя рукоятка специально разработана для защиты резьбы катушкодержателя

HOT ROD SPIN

МОДЕЛЬ	МОЩНОСТЬ УДИЛИЩА	ДЛИНА	КОЛИЧЕСТВО ЧАСТЕЙ	ТЕСТ (LBS)	ДЛИНА РУКОЯТКИ ПОСЕРЕДИНЕ (ММ)	ДЛИНА РУКОЯТКИ СПЕРЕДИ (ММ)	ЗАДНЯЯ ЧАСТЬ РУКОЯТКИ (ММ)	КОЛИЧЕСТВО КОЛЕЦ	ВЕС (Г)
HR-S-602M	M	6'0" 180CM	2	6-15	N/A	35	310	5+TIP	110
HR-S-702M	M	7'0" 210CM	2	6-15	N/A	35	310	6+TIP	131
HR-S-802M	M	8'0" 240CM	2	8-17	N/A	35	310	7+TIP	153

ARIA

- В основе конструкции бланка – карбон 24T GT
- Система легких пропускных колец SIC
- Полированные вставки колец из оксида титана
- Графитовый катушкодержатель Okuma
- Фигурная рукоятка из EVA
- Поставляется в качественном чехле для удильца



ARIA

МОДЕЛЬ	МОЩНОСТЬ УДИЛИЩА	ДЛИНА	КОЛИЧЕСТВО ЧАСТЕЙ	ТЕСТ (Г)	ДЛИНА РУКОЯТКИ СПЕРЕДИ (ММ)	ЗАДНЯЯ ЧАСТЬ РУКОЯТКИ (ММ)	КОЛИЧЕСТВО КОЛЕЦ	ТИП РУКОЯТКИ	ВЕС (Г)
SPINNING RODS									
ARA-702M	M	7'0" / 210CM	2	10-35	30	265	4+TIP	A	199
ARA-702UL	UL	7'0" / 210CM	2	5-20	30	265	4+TIP	A	114
ARA-802ML	ML	8'0" / 240CM	2	10-30	30	315	5+TIP	A	186
ARA-802M	M	8'0" / 240CM	2	15-40	30	315	5+TIP	A	225
ARA-902H	H	9'0" / 270CM	2	20-60	30	375	5+TIP	A	287
ARA-902MH	MH	9'0" / 270CM	2	20-60	30	375	5+TIP	A	306

Fuel Spin

СПИННИНГОВЫЕ

- В основе конструкции бланка – карбон 24T GT
- Бланк быстрого строя
- Полный ассортимент с 16 вариантами длины и исполнением для солёной воды
- Дизайн удильца, вдохновленный автоспортом
- Чистая энергия для рыбалки
- Трёхчастная рукоятка EVA для снижения веса и хорошего баланса
- Пропускные кольца из нержавеющей стали со вставками SIC
- Катушкодержатель с графитовым покрытием
- Модель разработана под катушки Okuma Fuel Spin



FUEL SPIN

МОДЕЛЬ	МОЩНОСТЬ УДИЛИЩА	ДЛИНА (СМ)	КОЛИЧЕСТВО ЧАСТЕЙ	ТЕСТ (Г)	ДЛИНА РУКОЯТКИ СПЕРЕДИ (ММ)	ЗАДНЯЯ ЧАСТЬ РУКОЯТКИ (ММ)	КОЛИЧЕСТВО КОЛЕЦ	ВЕС (Г)
FSP-S-602L	L	183	2	2-10	35	220	5+TIP	99
FSP-S-602M	M	183	2	5-20	35	230	5+TIP	100
FSP-S-662L	L	197	2	3-15	35	235	5+TIP	105
FSP-S-662ML	ML	197	2	7-22	35	245	5+TIP	107
FSP-S-662M	M	197	2	10-30	35	255	5+TIP	113
FSP-S-702UL	UL	213	2	0-8	35	265	6+TIP	103
FSP-S-702L	L	213	2	5-20	35	265	5+TIP	111
FSP-S-702M	M	213	2	10-30	35	270	6+TIP	125
FSP-S-762UL	UL	228	2	2-12	35	280	7+TIP	108
FSP-S-802L	L	243	2	5-25	35	295	7+TIP	140
FSP-S-802M	M	243	2	15-40	35	310	7+TIP	149
FSP-S-802H	H	243	2	30-80	35	340	7+TIP	173
FSP-S-902L	L	274	2	7-30	35	300	7+TIP	165
FSP-S-902M	M	274	2	20-50	35	310	7+TIP	179
FSP-S-902H	H	274	2	30-100	35	360	7+TIP	209

Wave Power

- В основе конструкции бланка – карбон 24T GT
- Бланк быстрого строя
- Пропускные кольца из нержавеющей стали с вставками SIC
- Трёхчастная рукоятка EVA для снижения веса и хорошего баланса
- Катушкодержатель с графитовым покрытием
- Доступна телескопическая версия
- Разработана под эксплуатацию со спиннинговыми катушками Okuma Aria



WAVE POWER

МОДЕЛЬ	МОЩНОСТЬ УДИЛИЩА	ДЛИНА (СМ)	КОЛИЧЕСТВО ЧАСТЕЙ	ТЕСТ (Г)	ДЛИНА РУКОЯТКИ СПЕРЕДИ (ММ)	ЗАДНЯЯ ЧАСТЬ РУКОЯТКИ (ММ)	КОЛИЧЕСТВО КОЛЕЦ	ТИП РУКОЯТКИ	ВЕС (Г)
SPINNING RODS									
WP-S-602L	L	183	2	2-10	35	220	5+TIP	B	100
WP-S-602M	M	183	2	5-20	35	230	5+TIP	B	102
WP-S-662L	L	197	2	3-15	35	245	5+TIP	B	104
WP-S-662M	M	197	2	10-30	35	255	5+TIP	B	108
WP-S-702UL	UL	213	2	0-8	35	240	6+TIP	B	103
WP-S-702L	L	213	2	4-15	35	240	6+TIP	B	112
WP-S-702M	M	213	2	10-30	35	270	6+TIP	B	120
WP-S-702H	H	213	2	20-60	35	280	6+TIP	B	132
WP-S-802L	L	244	2	5-25	35	295	7+TIP	B	136
WP-S-802M	M	244	2	15-40	35	310	7+TIP	B	147
WP-S-902L	L	274	2	7-30	35	300	7+TIP	B	163
WP-S-902M	M	274	2	20-50	35	310	7+TIP	B	173
WP-S-902H	H	274	2	30-100	35	310	7+TIP	B	201
TELE SPIN									
WP-S-605M-T	M	183	5	5-20	35	235	4+TIP	B	101
WP-S-705M-T	M	213	5	10-30	35	250	4+TIP	B	108
WP-S-806M-T	M	244	6	15-40	35	265	5+TIP	B	143

Light Range Fishing

Запатентованная технология UFR от компании Okuma, обеспечивает потрясающе эффективные характеристики удилищ легкого класса

ЛЁГКИЕ ДЛЯ РЫБАЛКИ

- Лёгкий бланк из карбона 24Т
- Раздельная рукоятка в японском стиле
- Катушкодержатель качества Okuma
- Пропускные кольца CCS SIN
- Okuma UFR – прочная и эластичная вершинка
- Тканевой чехол в комплекте



LIGHT RANGE FISHING

МОДЕЛЬ	МОЩНОСТЬ УДИЛИЩА	ДЛИНА	КОЛИЧЕСТВО ЧАСТЕЙ	ТЕСТ (Г)	ДЛИНА РУКОЯТКИ СПЕРЕДИ (ММ)	ЗАДНЯЯ ЧАСТЬ РУКОЯТКИ (ММ)	КОЛИЧЕСТВО КОЛЕЦ	ВЕС (Г)
SPINNING								
LRF-S-612L-1	L	6'1" / 185CM	2	1-7	35	245	7+TIP	80
LRF-S-712ML-1	ML	7'1" / 216CM	2	3-12	35	245	8+TIP	98
LRF-S-812ML-1	ML	8'1" / 246CM	2	8-22	35	295	9+TIP	129



G-POWER

LIGHT RANGE СПИННИНГОВЫЕ

- Конструкция бланка быстрого строя
- Графитовый катушкодержатель FPS
- Высококачественные пропускные кольца
- Комлевый шарнир под поясной упор



G-POWER SPIN

МОДЕЛЬ	МОЩНОСТЬ УДИЛИЩА	ДЛИНА	КОЛИЧЕСТВО ЧАСТЕЙ	ТЕСТ (Г)	ДЛИНА РУКОЯТКИ СПЕРЕДИ (ММ)	ЗАДНЯЯ ЧАСТЬ РУКОЯТКИ (ММ)	КОЛИЧЕСТВО КОЛЕЦ	ВЕС (Г)
SPIN								
GP-S-702M	M	7'0"/210CM	2	10-35	60	290	4+TIP	175
GP-S-802M	M	8'0"/240CM	2	15-40	60	290	5+TIP	220

Light Range Fishing TELE SPIN



LIGHT RANGE FISHING TELE SPIN

МОДЕЛЬ	МОЩНОСТЬ УДИЛИЩА	ДЛИНА	КОЛИЧЕСТВО ЧАСТЕЙ	ТЕСТ (Г)	ДЛИНА РУКОЯТКИ СПЕРЕДИ (ММ)	ЗАДНЯЯ ЧАСТЬ РУКОЯТКИ (ММ)	КОЛИЧЕСТВО КОЛЕЦ	ВЕС (Г)
TELE SPIN								
LRF-S-605UL-T	UL	6'0" / 182CM	5	1-7	35	215	4+TIP	94
LRF-S-706L-T	L	7'0" / 212CM	6	3-12	35	215	5+TIP	103
LRF-S-766ML-T	ML	7'6" / 228CM	6	8-22	35	215	5+TIP	113



ALTERA TELE SPIN

- Ультралёгкая конструкция карбонового бланка 24Т
- Тонкие бланки с быстрым строем
- Пропускные кольца Gunsmoke с вставками SIC
- Графитовый катушкодержатель Okuma
- Алюминиевая винтовая комлевая крышка с нескользящей резиной
- Качественная защита колец и тканевой чехол в комплекте



ALTERA TELE SPIN

МОДЕЛЬ	МОЩНОСТЬ УДИЛИЩА	ДЛИНА (СМ)	КОЛИЧЕСТВО ЧАСТЕЙ	ТЕСТ (Г)	ДЛИНА РУКОЯТКИ СПЕРЕДИ (ММ)	ДЛИНА ПЕРЕГИ-БА (ММ)	КОЛИЧЕСТВО КОЛЕЦ	ВЕС (Г)
TELE SPIN								
ALT-S-705M-T	M	213	6	10-30	35	250	4+TIP	116
ALT-S-806M-T	M	244	7	15-40	35	265	5+TIP	133



CARBONITE Tele Spin

- Карбоновая конструкция
- Телескопические удилища быстрого строя состоящие из 5-6 секций.
- «Двуногие» пропускные кольца SIC с резиновыми амортизаторами
- Прочный катушкодержатель из алюминия и графита
- Удобная рукоятка из кожаной ткани
- Алюминиевая винтовая комлевая заглушка



CARBONITE TELE

МОДЕЛЬ	МОЩНОСТЬ УДИЛИЩА	ДЛИНА	ТЕСТ (Г)	КОЛИЧЕСТВО ЧАСТЕЙ	ДЛИНА РУКОЯТКИ СПЕРЕДИ (ММ)	ДЛИНА ПЕРЕГИБА (ММ)	КОЛИЧЕСТВО КОЛЕЦ	ВЕС (Г)
CAR-S-805M-T 60G	M	8'0"/240CM	UP TO 60	5	10	290	3+TIP	193
CAR-S-905M-T 60G	M	9'0"/270CM	UP TO 60	5	10	290	3+TIP	226
CAR-S-1006M-T 60G	M	10'0"/300CM	UP TO 140	6	10	390	4+TIP	272
CAR-S-1006MH-T 90G	MH	10'0"/300CM	UP TO 60	6	10	390	4+TIP	283
CAR-S-1006H-T 140G	H	11'0"/330CM	UP TO 90	6	10	390	4+TIP	311
CAR-S-1106MH-T 90G	MH	11'0"/330CM	UP TO 140	6	10	390	4+TIP	328
CAR-S-1106H-T 140G	H	11'0"/330CM	UP TO 90	6	10	390	4+TIP	338
CAR-S-1186MH-T 90G	MH	11'8"/350CM	UP TO 90	6	10	390	4+TIP	343
CAR-S-1186H-T 140G	H	11'8"/350CM	UP TO 140	6	10	390	4+TIP	356



AMIGO Tele Spin

- Конструкция бланка 24T GT
- Быстрый строй
- Вдохновение дизайном гоночных автомобилей
- Чистая энергия для рыбалки
- Пропускные кольца из нержавеющей стали с направляющими SIC
- Катушкодержатель с графитовой накладкой



AMIGO TELE SPIN

МОДЕЛЬ	МОЩНОСТЬ УДИЛИЩА	ДЛИНА (СМ)	КОЛИЧЕСТВО ЧАСТЕЙ	ТЕСТ (Г)	ДЛИНА РУКОЯТИ СПЕРЕДИ (ММ)	ЗАДНЯЯ ЧАСТЬ РУКОЯТКИ (ММ)	КОЛИЧЕСТВО КОЛЕЦ	ВЕС (Г)
TELE SPIN								
AMG-S-806M-T	M	240	6	10-30	50	210	4+TIP	201
AMG-S-906M-T	M	270	6	10-30	50	210	4+TIP	214

AVENTA Tele Spin

WAVE AVENTA

- Конструкция бланка из Высокомодульного карбона
- Широкий диапазон телескопических удилищ быстрого строя
- Визуально выделяющаяся вершинка
- Высококачественная пробковая рукоятка
- Высококачественные кольца SIC
- Катушкодержатель Okuma из графита и алюминия
- Алюминиевая винтовая заглушка комля
- Поставляется в тканевом чехле



AVENTA TELE ROD

МОДЕЛЬ	МОЩНОСТЬ УДИЛИЩА	ДЛИНА (СМ)	КОЛИЧЕСТВО ЧАСТЕЙ	ТЕСТ (Г)	ДЛИНА РУКОЯТИ СПЕРЕДИ (ММ)	ДЛИНА ПЕРЕГИБА (ММ)	КОЛИЧЕСТВО КОЛЕЦ	ВЕС (Г)
AVT-S-3006MH-T	MH	300	6	UP TO 120G	45	380	4+TIP	216
AVT-S-3306MH-T	MH	330	6	UP TO 120G	45	430	5+TIP	244
AVT-S-3306H-T	H	330	6	UP TO 150G	45	430	5+TIP	271
AVT-S-3306M-T	M	330	6	UP TO 80G	45	430	5+TIP	223
AVT-S-3507MH-T	MH	350	7	UP TO 120G	45	470	6+TIP	283
AVT-S-3507H-T	H	350	7	UP TO 150G	45	470	6+TIP	307

REVENGER TELE SPIN



REVENGER TELE SPIN

МОДЕЛЬ	МОЩНОСТЬ УДИЛИЩА	ДЛИНА СМ	КОЛ-ВО ЧАСТЕЙ	ТЕСТ (Г)	ВЕС (Г)
RV-S-605M-T	M	180	5	7-30	700
RV-S-705M-T	M	210	5	15-40	800
RV-S-806M-T	M	240	6	15-40	850
RV-S-906M-T	M	270	6	20-60	920
RV-S-1007M-T	M	300	7	25-70	960

RODSTER SPIN UFR



RODSTER SPIN UFR

МОДЕЛЬ	МОЩНОСТЬ УДИЛИЩА	ДЛИНА СМ	КОЛИЧЕСТВО ЧАСТЕЙ	ТЕСТ (Г)
RST-S-702M	M	213	2	10-30
RST-S-702H	H	213	2	20-60
RST-S-702L	L	213	2	4-15
RST-S-802M	M	244	2	10-30
RST-S-802H	H	244	2	20-60
RST-S-802L	L	244	2	5-20
RST-S-902MH	MH	274	2	20-60
RST-S-902H	H	274	2	40-80

MAGDA FINN

- Конструкция бланка из E-стекловолокна для максимальной долговечности
- Сварные пропускные кольца из нержавеющей стали
- Катушкодержатель DPS с золотым металлическим лейблом Okuma.
- Передние и задние рукоятки из EVA для максимальной прочности
- Специальный волнообразный дизайн на передней рукоятке для лучшего удержания
- Прочный нескользящий резиновый кардан для поясного упора



MAGDA FINN

МОДЕЛЬ	МОЩНОСТЬ УДИЛИЩА	ДЛИНА	КОЛИЧЕСТВО ЧАСТЕЙ	ТЕСТ (LBS)	ДЛИНА РУКОЯТКИ ПОСЕРЕДИНЕ (ММ)	ДЛИНА РУКОЯТКИ СПЕРЕДИ (ММ)	ЗАДНЯЯ ЧАСТЬ РУКОЯТКИ (ММ)	КОЛИЧЕСТВО КОЛЕЦ	ВЕС (Г)
SPIN									
MF-S-702H	H	7'0"/210CM	2	15-30	80	35	60	8+TIP	203
MF-S-802H	H	8'0"/240CM	2	15-30	80	35	60	9+TIP	229

SALAR TROLLING

ТРОЛЛИНГОВЫЕ

- Чувствительная и прочная конструкция бланка из карбона 30T
- Сверхпрочные матовые пропускные кольца SIC
- Прочный графитовый катушкодержатель Fuji
- Круглая заглушка комля ABS
- Поставляется в качественном тканевом чехле



SALAR TROLLING

МОДЕЛЬ	МОЩНОСТЬ УДИЛИЩА	ДЛИНА	КОЛИЧЕСТВО ЧАСТЕЙ	ТЕСТ (LBS)	ДЛИНА РУКОЯТКИ СПЕРЕДИ (ММ)	ДЛИНА РУКОЯТКИ ПОСЕРЕДИНЕ (ММ)	ЗАДНЯЯ ЧАСТЬ РУКОЯТКИ (ММ)	КОЛИЧЕСТВО КОЛЕЦ	ВЕС (Г)
SPIN									
SAL-C-862M	M	8'6"/259CM	2	10-25LBS	180	N/A	295	10+TIP	336

СЕРИЯ УДИЛИЩ

TOURNAMENT

TOURNAMENT INLINE

- Сверхпрочная конструкция бланка из композита и графита
- UFR: технология усиленной вершинки удилища Ultimate Flex Reinforced
- Внутренняя направляющая для лески SIC
- Цельная рукоятка EVA для снижения веса
- Графитовый катушки Okuma с подушками и кожухами
- ABS крышка комля



TOURNAMENT UFR TROLLING RODS FEATURE:



TOURNAMENT RODS

МОДЕЛЬ	МОЩНОСТЬ УДИЛИЩА	ДЛИНА	КОЛИЧЕСТВО ЧАСТЕЙ	ТЕСТ (LBS)	ДЛИНА РУКОЯТКИ СПЕРЕДИ (ММ)	ДЛИНА РУКОЯТКИ ПОСЕРЕДИНЕ (ММ)	ЗАДНЯЯ ЧАСТЬ РУКОЯТКИ (ММ)	КОЛИЧЕСТВО КОЛЕЦ	ВЕС (Г)
TOURNAMENT INLINE									
TOU-C-762M	M	7'6"/228cm	1+1	10-30	205	N/A	280	1+Tip	165
TOURNAMENT URF TROLLING									
TOU-C-802M	M	8'0"/243cm	2	10-30	205	N/A	275	10+Tip	133

MAKAIRA

SALTWATER CARBON TECHNOLOGY

КОМПОЗИТНЫЕ ТЕХНОЛОГИИ ДЛЯ СОЛЁНОЙ ВОДЫ

MAKAIRA

- Специальная технология изготовления бланка удилища из углеродного композита
- Направляющие рамы ALPS для колец и роликов из нержавеющей стали 316 глубокой штамповки
- Вставки из твердого циркония для совместимости с плетеными лесками
- Изготовленные на заказ алюминиевые катушкодержатели ALPS с покрытием из материала Abalone
- Турнирные удилища IGFA с полностью прямыми или гнутыми алюминиевыми комлевыми частями
- Рукоятки из термоусадочной трубки для максимальной долговечности
- Роликовые направляющие ALPS на троллинговых удилищах с большим зазором для беспрепятственного прохождения узлов
- Алюминиевые упоры gimbal под пояс для вываживания на троллинговых и поппинговых удилищах
- Интегрированная резиновая крышка упора gimbal на всех кастинговых и спиннинговых удилищах
- Индивидуальный декор над передней рукояткой
- Индивидуальная кожаная обмотка передней рукоятки на удилищах IGFA Stand Up



С Прямой алюминиевый комель ALPS



Д Гнутый комель

MAKAIRA SALTWATER RODS

МОДЕЛЬ	МОЩНОСТЬ УДИЛИЩА	ОПЛЕТКА БЛАНКА	ДЛИНА	ВЕС ШНУРА (LBS)	ВЕС ПРИМАНКИ	КОЛИЧЕСТВО ЧАСТЕЙ	ДЛИНА РУКОЯТКИ СПЕРЕДИ (ММ)	ЗАДНЯЯ ЧАСТЬ РУКОЯТКИ (ММ)	КОЛИЧЕСТВО КОЛЕЦ	ТИП РУКОЯТКИ	ВЕС (Г)
MAKAIRA IGFA STRAIGHT BUTT STAND-UP RODS											
MAK-TR-581-30S	H	M/MF	173	30	N/A	1-PCS	330	300	4+TIP	C	1012
MAK-TR-581-50S	XH	M/MF	173	50	N/A	1-PCS	330	300	4+TIP	C	1055
MAK-TR-5101-80S	XXXH	M/MF	128	80	N/A	1-PCS	330	360	4+TIP	C	1165
MAKAIRA IGFA BENT BUTT STAND-UP RODS											
MAK-TR-5101-120B	XXH	M/MF	178	120	120 LBS	2-PCS	330	380	4+TIP	D	1440
MAKAIRA BENT HANDLE											
ALPS ALU BENT BUTT #2	-	-	-	-	-	-	-	-	-	-	-

SOLTERRA

ЛОДОЧНЫЕ УДИЛИЩА

- Прочная конструкция бланка из E-стекловолокна
- Пропускные кольца ALPS с высокой посадкой из нержавеющей стали, с циркониевыми вставками
- Алюминиевый катушкодержатель ALPS с большим зазором для узлов
- Прочная трехраздельная конструкция рукоятки из EVA
- Алюминиевый кардан Alps для поясного упора с защитным колпачком



SOLTERRA BOAT

МОДЕЛЬ	МОЩНОСТЬ УДИЛИЩА	ДЛИНА	КОЛИЧЕСТВО ЧАСТЕЙ	ТЕСТ (LBS)	ДЛИНА РУКОЯТКИ СПЕРЕДИ (ММ)	ДЛИНА РУКОЯТКИ ПОСЕРЕДИНЕ (ММ)	ЗАДНЯЯ ЧАСТЬ РУКОЯТКИ (ММ)	КОЛИЧЕСТВО КОЛЕЦ	ВЕС (Г)
SLT-C-561MH	MH	5'6"/167CM	1+1	30-50	180	90	170	5+TIP	404
SLT-C-762M	M	7'6"/228CM	1+1	20-30	180	90	170	8+TIP	457
SLT-C-762MH	MH	7'6"/228CM	1+1	30-50	180	90	170	8+TIP	486
SLT-C-762H	H	7'6"/228CM	1+1	50-80	180	90	170	8+TIP	516

SLY

- Прочная конструкция бланка из E-стекловолокна
- Пропускные кольца Fuji K-concept tangle free со вставками из алконита.
- Специальная конструкция спиральных направляющих для всех троллинговых и тунцовых удилищ
- Алюминиевый катушкодержатель ALPS с большим зазором для узлов
- Алюминиевый кардан для поясного упора Alps



SLY

МОДЕЛЬ	МОЩНОСТЬ УДИЛИЩА	ДЛИНА (СМ)	КОЛИЧЕСТВО ЧАСТЕЙ	ТЕСТ (Г)	ДЛИНА РУКОЯТКИ СПЕРЕДИ (ММ)	ЗАДНЯЯ ЧАСТЬ РУКОЯТКИ (ММ)	КОЛИЧЕСТВО КОЛЕЦ	ВЕС (Г)
TROLLING								
SLY-C-661ML	ML	195	1+1	6-8	270	300	9+TIP	442
SLY-C-621M	M	185	1+1	12-20	270	300	8+TIP	458
TUNA								
SLY-C-621MH	MH	185	1+1	20-30	270	300	8+TIP	534
SLY-C-621H	H	185	1+1	30-50	270	300	8+TIP	562



OKUMA 13 FISHING MORA ICE STRIKEMASTER SUFIX VMC STORM BLUEFOX RAPALA

MARTINI 13 FISHING MORA ICE STRIKEMASTER SUFIX VMC STORM BLUEFOX RAPALA

CORTEZ

Серия супер – удилищ для современной морской рыбалки как с медленно погружающейся натуральной приманкой, так и с пилькерами. Мощный и относительно хлесткий бланк входит в рукоятку на 1/3 её длины, что делает удилище идеальным для ловли крупной рыбы, такой как треска, сайда, палтус и крупный тюрбо.

- Легкие высокомодульные бланки из углеродного волокна
- Высокопрочные пропускные кольца из нержавеющей стали с кольцами SIC
- Катушкодержатель с серебряной этикеткой Okuma класса люкс
- Жесткая прочная рукоятка из EVA
- Резиновый кардан поясного упора Okuma – для морской рыбалки
- Высококачественный тканевой чехол – упаковка
- Удилища 3-sec поставляются в роскошной дорожной сумке



CORTEZ BOAT

МОДЕЛЬ	МОЩНОСТЬ УДИЛИЩА	ДЛИНА (СМ)	КОЛИЧЕСТВО ЧАСТЕЙ	ТЕСТ (Г)	ДЛИНА РУКОЯТИ СПЕРЕДИ (ММ)	ЗАДНЯЯ ЧАСТЬ РУКОЯТКИ (ММ)	КОЛИЧЕСТВО КОЛЕЦ	ВЕС (Г)
CASTING								
CZ-C-662M	M	198	2	20–30	200	30	8+TIP	287
CZ-C-662MH	MH	223	2	30–50	200	30	8+TIP	298
CZ-C-742ML	ML	223	2	12–20	200	300	9+TIP	298
CZ-C-742M	M	223	2	20–30	200	300	9+TIP	302
CZ-C-742MH	MH	223	2	30–50	200	300	9+TIP	306
TRAVEL CAST								
CZ-C-663M	M	198	3	20–30	230	340	8+TIP	309
CZ-C-663MH	MH	198	3	30–50	230	340	8+TIP	320

CATALINA

- Конструкция бланка из E-стекловолокна для максимальной долговечности
- Сверхпрочные пропускные кольца с двойными ножками
- Полированные направляющие вставки из оксида титана
- Графитовое седло катушки Okuma DPS
- Передние и задние рукоятки из EVA для максимальной прочности
- Специальный плоский дизайн передней рукоятки для удобства вываживания трофея
- Обработанный алюминиевый кардан для поясного упора с крышкой из EVA
- Высокопрочная качественная тканевая сумка



CATALINA

МОДЕЛЬ	МОЩНОСТЬ УДИЛИЩА	ДЛИНА	ТЕСТ (Г)	КОЛИЧЕСТВО ЧАСТЕЙ	ДЛИНА РУКОЯТИ СПЕРЕДИ(ММ)	ЗАДНЯЯ ЧАСТЬ РУКОЯТКИ (ММ)	КОЛИЧЕСТВО КОЛЕЦ	ВЕС (Г)
СТ-C-662MH	MH	6'6" / 198CM	9–14	1+1	240	200	7+TIP	424



CLASSIC BOAT

КЛАССИЧЕСКИЕ ЛОДОЧНЫЕ

- Формованная японская рукоятка EVA
- Высококачественный катушкодержатель
- Okuma Gimbal с колпачком
- Качественные компоненты устойчивые к соленой воде
- Смешанный усиленный композит
- Усиленные бланки UFR
- Прочная сумка для удилища



CLASSIC BOAT

МОДЕЛЬ	МОЩНОСТЬ УДИЛИЩА	ДЛИНА	КОЛИЧЕСТВО ЧАСТЕЙ	ТЕСТ (LBS)	ДЛИНА РУКОЯТИ СПЕРЕДИ (ММ)	ЗАДНЯЯ ЧАСТЬ РУКОЯТКИ (ММ)	КОЛИЧЕСТВО КОЛЕЦ	ВЕС (Г)
CLA-C-663MH	MH	6'6" / 198 CM	3	20–30	230	310	8+TIP	268
CLA-C-663H	H	6'6" / 198 CM	3	30–50	230	310	8+TIP	318
CLA-C-663XH	XH	6'6" / 198 CM	3	50–80	230	310	8+TIP	279

DEEP SEA BOLENTINO

- Чувствительная и прочная конструкция бланка из карбона 24T
- Сверхпрочные черные пропускные кольца SIC
- Прочный графитовый катушкодержатель
- Термоусадочная рукоятка с поперечной обмоткой
- Комплект из двух прочных вершинок различной эластичности
- Поставляется в качественном тканевом чехле



DEEP SEA BOLENTINO

МОДЕЛЬ	МОЩНОСТЬ УДИЛИЩА	ДЛИНА	КОЛИЧЕСТВО ЧАСТЕЙ	ТЕСТ (LBS)	ТЕСТ (Г)	ДЛИНА РУКОЯТИ СПЕРЕДИ (ММ)	ЗАДНЯЯ ЧАСТЬ РУКОЯТКИ (ММ)	КОЛИЧЕСТВО КОЛЕЦ	ТИП РУКОЯТИ	ВЕС (Г)
DSB-S-902H	H	9'0" 270 CM	2	-	300	40	350	10+TIP	-	-
DSB-S-1002H	H	10'0" 300CM	2	-	300	-	390	10+TIP	-	311

HAWAIIAN CUSTOM

ПОППИНГОВЫЕ

- Легкие и отзывчивые бланки удилищ из углерода с низким содержанием смолы 24/30T
- Конструкция бланка удилища 70/30, конструкция из 2-х частей: комлевая часть с надёжной и гармоничной фиксацией в ней бланка
- Катушкодержатель премиум-класса Fuji для максимальной надежности
- Пропускные кольца Fuji K-concept на двух ножках помогают уменьшить количество захлёстов при работе с тяжёлыми попперами и слайдерами
- Устойчивости к стиранию, вставки колец Fuji Alconite
- Увеличенный диаметр колец позволяет беспрепятственно проходить через них узлам типа bimini twist при забросе
- Конструкция из 2-х частей облегчает транспортировку, но обеспечивает сохранение максимальной прочности и бросковых качеств удилища.
- Коническая передняя рукоятка из TPE с задними отдельными рукоятками из TPE для снижения веса и улучшения баланса



A TPE/Compressed cork rear split grip with Fuji pipe reel seat

HAWAIIAN CUSTOM POPPING

МОДЕЛЬ	МОЩНОСТЬ УДИЛИЩА	ДЛИНА	КОЛИЧЕСТВО ЧАСТЕЙ	ТЕСТ (LBS)	ТЕСТ (Г)	ДЛИНА РУКОЯТИ СПЕРЕДИ (ММ)	ЗАДНЯЯ ЧАСТЬ РУКОЯТКИ (ММ)	КОЛИЧЕСТВО КОЛЕЦ	ТИП РУКОЯТКИ	ВЕС (Г)
HWP-S-832MA	M	8'3" / 251CM	1+1	30-60	30-160	140	490	6+TIP	A	378

AZORES

- Тонкий бланк из высокомодульного карбона с силовой карбоновой обмоткой
- Раздельное соединение рукоятки с бланком для естественного изгиба и легкой транспортировки
- Кольца из алконита Fuji KWAG устойчивые к запутыванию и соленой воде
- Усиленный катушкодержатель Fuji для морской рыбалки
- Жёсткие рукоятки из EVA эргономичной формы
- Интегрированная резиновая заглушка Gimbal
- Поставляется в качественном тканевом чехле



AZORES SLOW JIGGING

МОДЕЛЬ	МОЩНОСТЬ УДИЛИЩА	ДЛИНА (СМ)	КОЛИЧЕСТВО ЧАСТЕЙ	ТЕСТ (Г)	ЗАДНЯЯ ЧАСТЬ РУКОЯТКИ (ММ)	КОЛИЧЕСТВО КОЛЕЦ	ВЕС (Г)
SLOW JIGGING							
AZ-S-682M 20-90G	M	203	1+1	20-90	60	6+TIP	149
AZ-S-682MH 60-140G	MH	203	1+1	60-140	60	6+TIP	171

MAGDA AIR

- Тонкий бланк из высокомодульного карбона с поперечным карбоновым усилением
- Запатентованная технология Okuma UFR TIP в конструкции удилищ для легкого джига
- Одночастная компоновка для идеального строя и прочности
- Кольца Fuji K-concept tangle free guides с алконитовыми вставками
- Спиральные направляющие для всех джигговых удилищ медленного строя
- Эргономичные рукоятки жесткой формы из EVA
- Катушкодержатель Fuji
- Высококачественная тканевая сумка-упаковка



MAGDA AIR

МОДЕЛЬ	МОЩНОСТЬ УДИЛИЩА	ДЛИНА	КОЛИЧЕСТВО ЧАСТЕЙ	ВЕС ШНУРА	ТЕСТ (Г)	ДЛИНА РУКОЯТИ СПЕРЕДИ (ММ)	ЗАДНЯЯ ЧАСТЬ РУКОЯТКИ (ММ)	КОЛИЧЕСТВО КОЛЕЦ	ТИП УДИЛИЩА	ВЕС (Г)
SLOW JIG										
MA-C-661MH	MH	6'6" / 198CM	1	PE 3	220	N/A	410	9+TIP	B	163
TAI RUBBER										
MA-C-682H	H	6'8" / 198CM	1+1	PE0.8-1.5	30-170	N/A	430	12+TIP	D	159

CEDROS "A" JIG

- Бланк из E-стекловолокна обеспечивает невероятную тяговую силу
- Бланки из прогрессивного стекловолокна обеспечивают снижение ударной нагрузки при использовании плетеной лески
- Циркониевые направляющие вставки уменьшают трение от плетеной лески
- Высоко посаженные кольца ALPS из нержавеющей стали 316.
- Такое расположение удерживает леску от контакта с бланком и передней рукояткой
- Двухцветный, анодированный, алюминиевый катушкодержатель ALPS в форме пирамиды
- Такая форма более эргономична и обеспечивает лучший контроль за снастью
- Ребристая передняя рукоятка из EVA улучшает захват и контроль удилища

УДИЛИЩА CEDROS "A" JIG ДЛЯ СКОРОСТНОГО ДЖИГГИНГА

МОДЕЛЬ	МОЩНОСТЬ УДИЛИЩА	ДЛИНА	КОЛИЧЕСТВО ЧАСТЕЙ	ТЕСТ (LB)	ТЕСТ (Г)	ДЛИНА РУКОЯТИ СПЕРЕДИ (ММ)	ЗАДНЯЯ ЧАСТЬ РУКОЯТКИ (ММ)	КОЛИЧЕСТВО КОЛЕЦ	ВЕС (Г)
CJ-S-601MHA	MH	6'0"/180CM	1	90-200	90-200	190	65	5+TIP	396

УДИЛИЩА CEDROS "A" JIG ДЛЯ ПЛАВНОГО ДЖИГГИНГА

МОДЕЛЬ	МОЩНОСТЬ УДИЛИЩА	ДЛИНА	КОЛИЧЕСТВО ЧАСТЕЙ	ТЕСТ (LB)	ТЕСТ (Г)	ДЛИНА РУКОЯТИ СПЕРЕДИ (ММ)	ЗАДНЯЯ ЧАСТЬ РУКОЯТКИ (ММ)	КОЛИЧЕСТВО КОЛЕЦ	ВЕС (Г)
CJ-S-601HA	H	6'0"/180CM	1	80-220	160-325	190	65	5+TIP	470

F2



- Карбоновый бланк с модулем 24T
- Раздельное соединение рукоятки с бланком для естественного изгиба, прочности и легкой транспортировки
- Пропускные кольца Seaguide изготовленные методом глубокого прессования
- Вставки колец SIC уменьшает трение от плетеных лесок
- Катушкодержатель Okuma DPS
- Жесткая рукоятка EVA и резиновый кардан для поясного упора
- Раздельное соединение комля с бланком для естественного изгиба и легкой транспортировки

F2

МОДЕЛЬ	МОЩНОСТЬ УДИЛИЩА	ДЛИНА	КОЛИЧЕСТВО ЧАСТЕЙ	ТЕСТ (LBS)	ДЛИНА РУКОЯТКИ СПЕРЕДИ (ММ)	ЗАДНЯЯ ЧАСТЬ РУКОЯТКИ (ММ)	КОЛИЧЕСТВО КОЛЕЦ	ВЕС (Г)
F2-S-902M	M	9'0"/270CM	2PCS	14-40	170	480	6+TIP	267

ECLIPZ



- Высокомодульный карбоновый бланк
- Пропускные кольца морского черного цвета, со вставками из оксида титана
- Эргономичная рукоятка из жесткого материала EVA
- Прочный графитовый катушкодержатель Okuma DPS
- Раздельная конструкция рукоятки для снижения веса и дополнительного комфорта
- Алюминиевая заглушка комля
- Поставляется в качественном тканевом чехле

ECLIPZ

МОДЕЛЬ	МОЩНОСТЬ УДИЛИЩА	ДЛИНА (СМ)	КОЛИЧЕСТВО ЧАСТЕЙ	ТЕСТ (LBS)	ТЕСТ (Г)	ДЛИНА РУКОЯТКИ СПЕРЕДИ (ММ)	ЗАДНЯЯ ЧАСТЬ РУКОЯТКИ (ММ)	КОЛИЧЕСТВО КОЛЕЦ	ТРАНСПОРТИРОВОЧНАЯ ДЛИНА	ВЕС (Г)
EC-S-612M	M	185	1+1	-	50-100	170	400	6+TIP	-	275
EC-S-662M	M	198	1+1	-	70-140	170	400	6+TIP	140	268

FAST INCHIKU 2

- Тонкий и легкий бланк из углеродного композита
- Раздельное соединение комля с бланком для естественного изгиба удилища и легкой транспортировки
- Качественные препятствующие перехлесту и устойчивые к соленой воде, пропускные кольца Okuma
- Катушкодержатель Okuma для морской рыбалки
- Жесткие рукоятка из EVA эргономичной формы
- Поставляется в тканевом чехле



FAST INCHIKU 2

МОДЕЛЬ	МОЩНОСТЬ УДИЛИЩА	ДЛИНА	КОЛИЧЕСТВО ЧАСТЕЙ	ТЕСТ (LBS)	ТЕСТ (Г)	ДЛИНА РУКОЯТКИ СПЕРЕДИ (ММ)	ЗАДНЯЯ ЧАСТЬ РУКОЯТКИ (ММ)	КОЛИЧЕСТВО КОЛЕЦ	ВЕС (Г)
FI-C-702H	H	7'0" / 212CM	2	N/A	80-180	N/A	430	9+TIP	161
FI-S-702H	H	7'0" / 212CM	2	N/A	80-180	N/A	430	6+TIP	168

TATAKY Pro

- Сверхлегкая конструкция 24T из карбона бланка с вершинкой изготовленной по технологии Okuma UFR.
- UFR: технология усиления вершинки удилища Ultimate Flex Reinforcement
- Вершинка белого цвета
- Микро-кольца Fuji
- Качественный катушкодержатель из трубки VSS.
- Раздельная конструкция рукоятки EVA для снижения веса
- Поставляется в качественном чехле для удилища



TATAKY PRO

МОДЕЛЬ	МОЩНОСТЬ УДИЛИЩА	ДЛИНА (СМ)	КОЛИЧЕСТВО ЧАСТЕЙ	ТЕСТ (Г)	ДЛИНА РУКОЯТКИ СПЕРЕДИ (ММ)	ДЛИНА ПЕРЕГИБА (ММ)	КОЛИЧЕСТВО КОЛЕЦ	ВЕС (Г)
TTP-S-682MH	MH	6'8" / 202CM	2	150-200	30	430	11+TIP	117
TTP-S-802MH	MH	8'0" / 244CM	2	150-200	30	430	12+TIP	138



TRIO FORCE

- Высокомодульный карбоновый бланк с усилением по запатентованной технологии UFR от Okuma
- Раздельное соединение комля с бланком для естественного изгиба и легкой транспортировки
- Конструкция пропускных колец, изготовленных по технологии глубокого прессования - Seaguide
- Вставка SIC уменьшает трение от плетеных лесок
- Катушкодержатель Okuma DPS
- Жесткая рукоятка EVA и резиновый кардан для поясного упора



TRIO FORCE

МОДЕЛЬ	МОЩНОСТЬ УДИЛИЩА	ДЛИНА	ТЕСТ (Г)	КОЛИЧЕСТВО ЧАСТЕЙ	ДЛИНА РУКОЯТКИ СПЕРЕДИ (ММ)	ДЛИНА ПЕРЕГИБА (ММ)	КОЛИЧЕСТВО КОЛЕЦ	ВЕС (Г)
TFO-S-662M	M	6'6"/197CM	90-210	1+1	140	290	10+TIP	183



RODSTER SPIN

СПИННИНГОВЫЕ

- Сверхпрочная конструкция бланка из композита и графита
- UFR: технология усиленной вершинкиудилища Ultimate Flex Reinforced
- На 15% легче, чем классические удилица UFR
- Пропускные кольца SIC на двойной ножке
- Полностью EVA рукоятка с резиновым пробковым верхним кольцом
- Прочный графитовый катушкодержатель
- ABS крышка комлевого упора на спиннинговых моделях
- Мягкий ABS кардан на моделях для лодочной ловли



RODSTER SPIN

МОДЕЛЬ	МОЩНОСТЬ УДИЛИЩА	ДЛИНА (СМ)	КОЛИЧЕСТВО ЧАСТЕЙ	ТЕСТ (Г)	ДЛИНА РУКОЯТИ СПЕРЕДИ (ММ)	ЗАДНЯЯ ЧАСТЬ РУКОЯТКИ (ММ)	КОЛИЧЕСТВО КОЛЕЦ	ТИП РУКОЯТИ	ВЕС (Г)
SPINNING									
RST-S-562L	L	167	2	5-15	55	175	5+TIP	A	118
RST-S-562M	M	167	2	10-30	55	175	5+TIP	A	123
RST-S-702L	L	213	2	4-15	70	225	5+TIP	A	166
RST-S-702M	M	213	2	10-30	70	225	5+TIP	A	181
RST-S-702H	H	213	2	20-60	70	225	5+TIP	A	212
RST-S-802L	L	244	2	5-20	80	285	5+TIP	A	197
RST-S-802M	M	244	2	10-30	80	285	5+TIP	A	225
RST-S-802H	H	244	2	20-60	80	285	5+TIP	A	256
RST-S-902MH	MH	274	2	20-60	80	405	5+TIP	A	288
RST-S-902H	H	275	2	40-80	80	405	5+TIP	A	306
RST-S-1002H	H	304	2	40-80	90	465	6+TIP	A	328
BOAT									
RST-C-602M BOAT	M	182	2	20-30LBS	120	405	6+TIP	B	246
RST-C-702M BOAT	M	213	2	20-30LBS	140	425	6+TIP	B	301

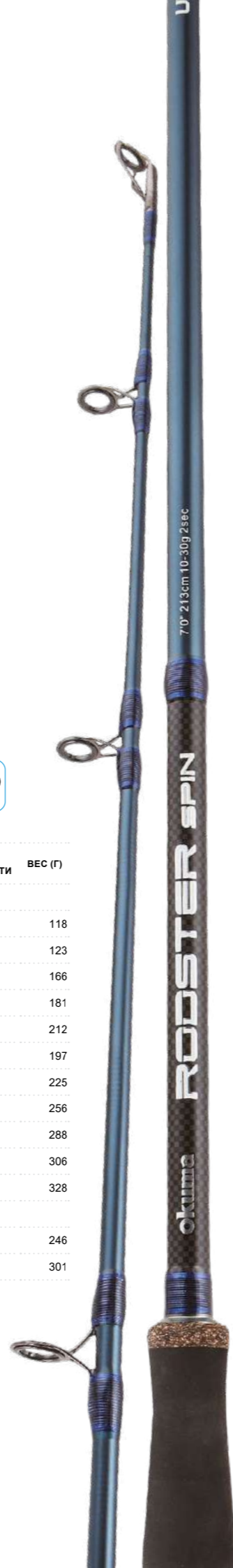

ELETTRA

Surf Performance

- Конструкция карбоновых бланков 24Т и 30Т с цельным карбоновым наконечником
- Прочные износостойкие пропускные кольца Fuji
- Кольца Защищены качественным специальным чехлом
- Катушкодержатель из трубки Fuji DPS
- Прочная рукоятка из термоусадочной трубки
- Винтовая торцевая заглушка
- Высококачественная дорожная сумка



ELETTRA TELE SURF

МОДЕЛЬ	МОЩНОСТЬ УДИЛИЩА	ДЛИНА (СМ)	КОЛИЧЕСТВО ЧАСТЕЙ	ТЕСТ (Г)	ДЛИНА РУКОЯТИ СПЕРЕДИ (ММ)	ЗАДНЯЯ ЧАСТЬ РУКОЯТКИ (ММ)	КОЛИЧЕСТВО КОЛЕЦ	ВЕС (Г)
ELT-S-1446H-T	H	430	6-TELE	150	N/A	660	4+TIP	448



DISTANCE SURF ARENA

- Легкий вес и чувствительная конструкция из карбона HM
- UFR: технология усиления вершинки удилица Ultimate Flex Reinforcement оранжевого цвета
- Пропускные кольца Lowrider SIC
- Противоскользкая рукоятка для легкой установки удилица в держатель и быстрого извлечения
- Катушкодержатель Okuma с графитовым покрытием
- Резиновый наконечник ALPS для защиты от скольжения
- Поставляется в тканевом чехле



DISTANCE SURF ARENA

МОДЕЛЬ	МОЩНОСТЬ УДИЛИЩА	ДЛИНА (СМ)	КОЛИЧЕСТВО ЧАСТЕЙ	ТЕСТ (Г)	ДЛИНА РУКОЯТИ СПЕРЕДИ (ММ)	ЗАДНЯЯ ЧАСТЬ РУКОЯТКИ (ММ)	КОЛИЧЕСТВО КОЛЕЦ	ВЕС (Г)
DSA-S-1403H	H	420	3	100-200	N/A	660	5+TIP	461
DSA-S-1503H	H	450	3	100-200	N/A	660	5+TIP	481



LS-8K Carp

КАРПОВЫЕ

- Тонкий, лёгкий и, вместе с тем – мощный бланк из высокомодульного карбона Toray 40T
- Пропускные кольца Gunsmoke Deep-drawn frame свставками SIC
- Катушкодержатель Fuji TVS и DNPS
- Карбоновая клипса для лески Okuma
- Тонкий конус EVA в сочетании с прочной комлевой ручкой из термоусадочной трубки
- Алюминиевая заглушка комля с гравировкой
- Доступны новые карповые удилища в версии Semi tele
- Высококачественный тканевой чехол



LS-8K CARP

МОДЕЛЬ	МОЩНОСТЬ УДИЛИЩА	ДЛИНА	КОЛИЧЕСТВО ЧАСТЕЙ	ВЕС ШНУРА	ЗАДНЯЯ ЧАСТЬ РУКОЯТКИ (ММ)	КОЛИЧЕСТВО КОЛЕЦ	ТИП РУКОЯТКИ	ТРАНСПОРТИРОВОЧНАЯ ДЛИНА	ВЕС (Г)
LS8K-CA-1202XH	XH	12'0" / 366cm	2	3.50	520	5+TIP	A	186	330
LS8K-CA-1302XH	XH	13'0" / 396cm	2	3.50	545	5+TIP	A	202	365

8K Carp

КАРПОВЫЕ

- Тонкий, лёгкий и, вместе с тем – мощный бланк из высокомодульного карбона Toray 40T
- Пропускные кольца из черной нержавеющей стали со вставками SIC
- Катушкодержатель Fuji DPS pate
- Карбоновая клипса для лески Okuma
- Тонкая и эргономичная рукоятка EVA с прочной термоусадочной трубкой
- Алюминиевая заглушка комля с гравировкой
- Высококачественный тканевой чехол

8K CARP

МОДЕЛЬ	МОЩНОСТЬ УДИЛИЩА	ДЛИНА	КОЛИЧЕСТВО ЧАСТЕЙ	ВЕС ШНУРА	ДЛИНА РУКОЯТКИ СПЕРЕДИ (ММ)	ЗАДНЯЯ ЧАСТЬ РУКОЯТКИ (ММ)	КОЛИЧЕСТВО КОЛЕЦ	ВЕС (Г)
8K-CA-1002MH	MH	10'0" / 305CM	2	3.0	20	560	5+TIP	213
8K-CA-1202MH	MH	12'0" / 366CM	2	3.0	20	560	5+TIP	252
8K-CA-1202H	H	12'0" / 366CM	2	3.5	20	560	5+TIP	290
8K-CA-1302H	H	13'0" / 396CM	2	3.5	20	560	5+TIP	319

EPIX V2 Carp

КАРПОВЫЕ

- Фантастическая конструкция бланка с направляющими SIC
- Высококачественный катушкодержатель
- Конструкция рукоятки Ergo для сверхдальнего заброса
- Доступно восемь удилищ, включая удилище Spod

EPIX V2 CARP

МОДЕЛЬ	МОЩНОСТЬ УДИЛИЩА	ДЛИНА	КОЛИЧЕСТВО ЧАСТЕЙ	ТЕСТ (LBS)	ДЛИНА РУКОЯТКИ СПЕРЕДИ (ММ)	ЗАДНЯЯ ЧАСТЬ РУКОЯТКИ (ММ)	КОЛИЧЕСТВО КОЛЕЦ	ВЕС (Г)
EP-CA-1202H	H	12'0" / 366CM	2	3.5	N/A	590	5+TIP	360
EP-CA-1302H	H	13'0" / 390CM	2	3.5	20	590	5+TIP	384
EP-CA-1303H	H	13'0" / 390CM	3	3.5	20	590	5+TIP	401

LS-6K Carp

КАРПОВЫЕ

- Тонкий и легкий бланк из карбона 30T
- Эксклюзивное покрытие бланка Okuma Warp
- Катушкодержатель Okuma DPS
- Карбоновая клипса для лески Okuma
- Эргономичная форма ручки из EVA с прочной рукояткой из термоусадочной трубкой на комле.
- Алюминиевая крышка комля с гравировкой
- Высококачественный тканевой сумка чехол

LS-6K CARP

МОДЕЛЬ	МОЩНОСТЬ УДИЛИЩА	ДЛИНА	КОЛИЧЕСТВО ЧАСТЕЙ	ВЕС ШНУРА	ДЛИНА РУКОЯТКИ СПЕРЕДИ (ММ)	ЗАДНЯЯ ЧАСТЬ РУКОЯТКИ (ММ)	КОЛИЧЕСТВО КОЛЕЦ	ВЕС (Г)
LS-CA-1002MH	MH	10'0" / 305CM	2	3.0	20	560	5+TIP	261
LS-CA-1202MH	MH	12'0" / 366CM	2	3.0	20	560	5+TIP	296
LS-CA-1202H	H	12'0" / 366CM	2	3.5	20	560	5+TIP	341
LS-CA-1302H	H	13'0" / 396CM	2	3.5	20	590	5+TIP	378
LS-CA-1303H	H	13'0" / 396CM	3	3.5	20	590	5+TIP	385

Custom Black Carp

КАРПОВЫЕ

- Тонкий и легкий бланк из карбона 24Т
- Пропускные кольца SIC
- Сверхмощный графитовый катушкодержатель Okuma
- Эргономичная форма ручки из EVA с прочной рукояткой из термоусадочной трубки на комле
- Поставляется в качественной сумке для удилищ



CUSTOM BLACK CARP

МОДЕЛЬ	МОЩНОСТЬ УДИЛИЩА	ДЛИНА	КОЛИЧЕСТВО ЧАСТЕЙ	ВЕС ШНУРА (LBS)	ДЛИНА РУКОЯТКИ СПЕРЕДИ (ММ)	ЗАДНЯЯ ЧАСТЬ РУКОЯТКИ (ММ)	КОЛИЧЕСТВО КОЛЕЦ	ВЕС (Г)
CB-CA-1202MH	MH	12'0" / 366CM	2	3.0	20	560	5+TIP	334
CB-CA-1202H	H	12'0" / 366CM	2	1.6	20	560	5+TIP	370
CB-CA-1203H	H	12'0" / 366CM	3	1.6	20	560	5+TIP	367
CB-CA-1302H	H	13'0" / 396CM	2	1.6	20	590	5+TIP	423
CB-CA-1303H	H	13'0" / 396CM	3	1.6	20	590	5+TIP	388
CB-CA-1202XXH	XXH	12'0" / 366CM	2	2.3	20	590	5+TIP	391
CB-CA-1302XXH	XXH	13'0" / 396CM	2		20	590	5+TIP	430



Longbow Carp

КАРПОВЫЕ

- Прочная конструкция карбоновых заготовок
- Качественные мини-направляющие из нержавеющей стали
- Катушкодержатель Okuma DPS pipe



Longbow Carp

МОДЕЛЬ	МОЩНОСТЬ УДИЛИЩА	ДЛИНА	КОЛИЧЕСТВО ЧАСТЕЙ	ВЕС ШНУРА (LBS)	ДЛИНА РУКОЯТКИ СПЕРЕДИ (ММ)	ЗАДНЯЯ ЧАСТЬ РУКОЯТКИ (ММ)	КОЛИЧЕСТВО КОЛЕЦ	ВЕС (Г)
CARP								
LB-CA-1202H	H	12'0" / 366CM	2	3.5	20	560	5+TIP	365
LB-CA-1302H	H	13'0" / 396CM	2	3.5	20	560	5+TIP	388
TELE CARP								
LB-CA-3607MH-T	MH	12'0" / 360CM	7	3.0	20	550	5+TIP	358
LB-CA-3907H-T	H	13'0" / 390CM	7	3.5	20	550	5+TIP	382



C-FIGHT Carp

КАРПОВЫЕ

- Легкий карбоновый бланк 24Т
- Эксклюзивное камуфляжное покрытие бланка
- Минималистический английский стиль дизайна
- Полуматовые пропускные кольца SIC
- Первое кольцо – 50 мм (12'0")
- Тонкая рукоятка из EVA
- Алюминиевая крышка комля с гравировкой
- Катушкодержатель из графита
- Телескопическая версия в наличии



C-FIGHT CARP

МОДЕЛЬ	МОЩНОСТЬ УДИЛИЩА	ДЛИНА	КОЛИЧЕСТВО ЧАСТЕЙ	ВЕС ШНУРА (LBS)	ДЛИНА РУКОЯТКИ СПЕРЕДИ	ЗАДНЯЯ ЧАСТЬ РУКОЯТКИ (ММ)	КОЛИЧЕСТВО КОЛЕЦ	ВЕС (Г)
CF-CA-802M	M	8'0" / 244CM	2	2.50	N/A	380	5+TIP	168
CF-CA-902M	M	9'0" / 274CM	2	2.75	N/A	450	5+TIP	208
CF-CA-1002MH	MH	10'0" / 305CM	2	3.00	N/A	500	5+TIP	273
CF-CA-1202H	H	12'0" / 366CM	2	3.25	N/A	550	5+TIP	354
CF-CA-1202XH	XH	12'0" / 366CM	3	3.50	N/A	550	5+TIP	378
CF-CA-1203XH	XH	12'0" / 366CM	3	3.50	N/A	550	5+TIP	350
CF-CA-1302XH	XH	13'0" / 396CM	2	3.50	N/A	550	6+TIP	408
TELE								
CF-CA-1206H-T	H	12'0" / 366CM	6-TELE	3.25	N/A	570	5+TIP	295
CF-CA-1206XH-T	XH	12'0" / 366CM	6-TELE	3.50	N/A	570	5+TIP	312
CF-CA-1306XH-T	XH	13'0" / 396CM	6-TELE	3.50	N/A	570	5+TIP	334
SPOD CARP								
CF-CA-1202XXH	XXH	12'0" / 366CM	2	4.5	N/A	550	5+TIP	382



Avenger Carp

КАРПОВЫЕ

- Легкий карбоновый бланк
- Качественные пропускные кольца из нержавеющей стали
- Усиленный графитовый катушкодержатель Okuma
- Поставляется в чехле для удилищ



Avenger Carp

МОДЕЛЬ	МОЩНОСТЬ УДИЛИЩА	ДЛИНА	КОЛИЧЕСТВО ЧАСТЕЙ	ВЕС ШНУРА (LBS)	ДЛИНА РУКОЯТКИ СПЕРЕДИ (ММ)	ЗАДНЯЯ ЧАСТЬ РУКОЯТКИ (ММ)	КОЛИЧЕСТВО КОЛЕЦ	ВЕС (Г)
AV-CA-1002MH	MH	10'0" / 305CM	2	3.0	20	500	5+TIP	268
AV-CA-1202MH	MH	12'0" / 366CM	2	3.0	20	560	5+TIP	324
AV-CA-1202H	H	12'0" / 366CM	2	3.5	20	560	5+TIP	344
AV-CA-1203H	H	12'0" / 366CM	3	3.5	20	560	5+TIP	367
AV-CA-1202XH	XH	12'0" / 360CM	2	4.5	20	560	5+TIP	389
AV-CA-1302H	H	13'0" / 396CM	2	3.5	20	560	6+TIP	420
TELE								
AV-CA-1206MH-T	MH	12'0" / 366CM	6-TELE	3.5	20	560	5+TIP	305
AV-CA-1206H-T	H	12'0" / 366CM	6-TELE	3.5	20	560	5+TIP	319



ТОМСАТ MPS

- Чувствительный и прочный карбоновый бланк 24Т
- Сверхпрочные пропускные кольца SIC с матовым покрытием gunsmoke
- CCS Seaguide – тюльпан
- Прочный графитовый катушкодержатель
- Резиновая круглая крышка комля
- 4 серии, охватывающие все виды карповой ловли
- Поставляется в качественном тканевом чехле



ТОМСАТ

МОДЕЛЬ	МОЩНОСТЬ УДИЛИЩА	ДЛИНА	КОЛИЧЕСТВО ЧАСТЕЙ	ТЕСТ (Г)	ДЛИНА РУКОЯТКИ СПЕРЕДИ (ММ)	ЗАДНЯЯ ЧАСТЬ РУКОЯТКИ (ММ)	КОЛИЧЕСТВО КОЛЕЦ	ВЕС (Г)
SPIN								
TMC-S-702MH	MH	7'0" / 213CM	2	60–160	120	380	6+TIP	300
TMC-S-802MH	MH	8'0" / 244CM	2	60–160	120	410	6+TIP	350
TMC-S-902M	M	9'0" / 274CM	2	40–120	120	460	6+TIP	362
TMC-S-902MH	MH	9'0" / 274CM	2	60–160	120	460	6+TIP	394
X-STRONG								
TMC-S-902H	H	9'0" / 274CM	2	150–280	135	485	6+TIP	401
TMC-S-902XH	XH	9'0" / 274CM	2	200–300	135	485	6+TIP	445
TMC-S-992XH	XH	9'9" / 297CM	2	200–300	135	485	7+TIP	528
EXPERT								
TMC-S-1062H	H	10'6" / 320CM	2	100–250	200	465	7+TIP	198
VERTICAL								
TMC-S-601MH	MH	6'0" / 183CM	1	150	130	350	6+TIP	262

BATTLE CAT

- Конструкция бланка из высокомодульного карбона 30Т
- Пропускные кольца на трёх ножках X-Heavy с циркониевыми вставками для уменьшения трения
- Прочный катушкодержатель X-heavy DPS
- Серые камуфляжные рукоятки EVA и интегрированная резиновая крышка кардана для поясного упора
- Упаковка в качественную тканевую сумку



BATTLE CAT

МОДЕЛЬ	МОЩНОСТЬ УДИЛИЩА	ДЛИНА (СМ)	КОЛИЧЕСТВО ЧАСТЕЙ	ВЕС ШНУРА (Г)	ДЛИНА РУКОЯТКИ СПЕРЕДИ/СРЕДНЯЯ ДЛИНА (ММ)	ЗАДНЯЯ ЧАСТЬ РУКОЯТКИ (ММ)	КОЛИЧЕСТВО КОЛЕЦ	ВЕС (Г)
BC-S-962XH	XH	285	2	150–300	150 MM / 30 MM	380	6+TIP	469



8K

ФИДЕРНЫЕ

- Ультралегкая конструкция бланка из карбона 40Т
- Две сменные вершинки
- Пропускные кольца SIC с черной рамкой
- Плоский катушкодержатель Fuji DPS
- Полостью пробковая рукоятка качества AAA
- Высококачественный чехол для удилища



8K FEEDER

МОДЕЛЬ	МОЩНОСТЬ УДИЛИЩА	ДЛИНА	КОЛИЧЕСТВО ЧАСТЕЙ	ТЕСТ (Г)	ДЛИНА РУКОЯТКИ СПЕРЕДИ (ММ)	ЗАДНЯЯ ЧАСТЬ РУКОЯТКИ (ММ)	КОЛИЧЕСТВО КОЛЕЦ	ВЕС (Г)
8K-F-1002M	M	10'0" / 305CM	2	30	65	430	12+TIP	130
8K-F-1102M	M	11'0" / 335CM	2	45	65	430	12+TIP	139
8K-F-1203M	M	12'0" / 366CM	3	20–60	65	450	13+TIP	186
8K-F-1203MH	MH	12'0" / 366CM	3	40–80	65	450	13+TIP	192
8K-F-1203H	H	12'0" / 366CM	3	60–120	65	450	13+TIP	202
8K-F-1303MH	MH	13'0" / 396CM	3	40–80	65	450	14+TIP	206
8K-F-1303H	H	13'0" / 396CM	3	60–120	65	450	14+TIP	208
8K-F-1403XH	XH	14'0" / 427CM	3	150	65	470	15+TIP	264

LS-6K

ФИДЕРНЫЕ

- Тонкие и легкие карбоновые бланки 30T
- Две вершинки различные по мощности
- Эксклюзивное покрытие бланка Okuma BOPP
- Пропускные кольца SIC цвета пушечного дыма
- Катушкодержатель Okuma DPS
- Качественная пробковая полная рукоятка
- Поставляется в качественных сумках для удилищ



LS-6K FEEDER

МОДЕЛЬ	МОЩНОСТЬ УДИЛИЩА	ДЛИНА	КОЛИЧЕСТВО ЧАСТЕЙ	ТЕСТ (Г)	ДЛИНА РУКОЯТКИ СПЕРЕДИ (ММ)	ЗАДНЯЯ ЧАСТЬ РУКОЯТКИ (ММ)	КОЛИЧЕСТВО КОЛЕЦ	ВЕС (Г)
6K-F-1002M	M	10'0" / 305CM	2	30	65	430	12+TIP	163
6K-F-1102M	M	11'0" / 335CM	2	45	65	430	12+TIP	175
6K-F-1203M	M	12'0" / 366CM	3	20-60	65	450	13+TIP	191
6K-F-1203MH	MH	12'0" / 366CM	3	40-80	65	450	13+TIP	204
6K-F-1203H	H	12'0" / 366CM	3	60-120	65	450	13+TIP	216
6K-F-1303MH	MH	13'0" / 396CM	3	40-80	65	450	14+TIP	219
6K-F-1303H	H	13'0" / 396CM	3	60-120	65	450	14+TIP	235
6K-F-1303XH	XH	13'0" / 396CM	3	> 150	65	470	14+TIP	261
6K-F-1403XH	XH	14'0" / 427CM	3	> 150	65	470	15+TIP	305

Custom Black Feeder

ФИДЕРНЫЕ

- Тонкие и легкие карбоновые бланки 30T
- Три различные силовые вершинки
- Уникальное использование защитной пленки Bopp Blank
- Качественные пропускные кольца из нержавеющей стали
- Графитовый катушкодержатель Okuma
- Поставляется в качественном чехле для удилищ



CUSTOM BLACK FEEDER

МОДЕЛЬ	МОЩНОСТЬ УДИЛИЩА	ДЛИНА	КОЛИЧЕСТВО ЧАСТЕЙ	ТЕСТ (Г)	ДЛИНА РУКОЯТКИ СПЕРЕДИ (ММ)	ЗАДНЯЯ ЧАСТЬ РУКОЯТКИ (ММ)	КОЛИЧЕСТВО КОЛЕЦ	ВЕС (Г)
FEEDER								
CB-F-1003MH	MH	10'0" / 305CM	3	> 80	65	450	12+TIP	172
CB-F-1203H	H	12'0" / 366CM	3	60-120	65	450	13+TIP	248
CB-F-1203MH	MH	12'0" / 366CM	3	40-80	65	450	13+TIP	219
CB-F-1303H	H	13'0" / 396CM	3	60-120	65	450	14+TIP	294
CB-F-1303MH	MH	13'0" / 396CM	3	40-80	65	450	14+TIP	249
METHOD FEEDER								
CB-F-1103MH	MH	11'0" / 335CM	3	>60	65	430	12+TIP	197
CB-F-1203MH	MH	12'0" / 366CM	3	>60	65	450	13+TIP	213
RIVER FEEDER								
CB-F-1303XH	XH	13'0" / 396CM	3	>150	65	470	14+TIP	299
CB-F-1403XH	XH	14'0" / 427CM	3	>150	65	490	15+TIP	327

REVENGER FEEDER

ФИДЕРНЫЕ

- Тонкие и сбалансированные карбоновые бланки
- Прогрессивный строй.
- Поставляется с 3-мя наконечниками в тубусе для всех фидерных удилищ
- Качественные пропускные кольца с черной рамкой
- Полированные вставки колец из оксида титана
- Катушкодержатель Okuma из качественного графита
- Три отдельные жесткие рукоятки из EVA
- Поставляется в качественном чехле для удилищ



REVENGER FEEDER

МОДЕЛЬ	МОЩНОСТЬ УДИЛИЩА	ДЛИНА (СМ)	КОЛИЧЕСТВО ЧАСТЕЙ	ТЕСТ (Г)	ДЛИНА РУКОЯТКИ СПЕРЕДИ (ММ)	ЗАДНЯЯ ЧАСТЬ РУКОЯТКИ (ММ)	КОЛИЧЕСТВО КОЛЕЦ	ВЕС (Г)
RV-F-1203MH	MH	360	3	UP TO 100	50	125	11+TIP	290

SOLITRON FEEDER

ФИДЕРНЫЕ

- Конструкция бланка – 24T (IM6 Carbon)
- Комбинированная рукоятка из пробки и EVA
- Screw down R/S
- Пропускные кольца из оксида титана
- Алюминиевая заглушка комля
- Три сменных наконечника.
- Выбор из пяти моделей – 330-390 см



SOLITRON FEEDER

МОДЕЛЬ	МОЩНОСТЬ УДИЛИЩА	ДЛИНА (СМ)	КОЛИЧЕСТВО ЧАСТЕЙ	ТЕСТ (Г)	ДЛИНА РУКОЯТКИ СПЕРЕДИ (ММ)	ЗАДНЯЯ ЧАСТЬ РУКОЯТКИ (ММ)	КОЛИЧЕСТВО КОЛЕЦ	ВЕС (Г)
FEEDER MEDIUM								
SO-F-1103MH	MH	330	3	30-70	65	480	12+TIP	240
SO-F-1203MH	MH	360	3	30-70	65	480	13+TIP	245
FEEDER HEAVY								
SO-F-1203H	H	360	3	50-100	65	480	13+TIP	228
SO-F-1303H	H	390	3	50-100	65	480	14+TIP	277
FEEDER X-HEAVY								
SO-F-1203XH	XH	360	3	80-130	65	480	13+TIP	247
SO-F-1303XH	XH	390	3	80-130	65	480	14+TIP	286

Custom Black

МАТЧЕВЫЕ

- Тонкие, легкие и сбалансированные удилища из 30T+40T Hi modulus carbon
- Уникальная защитная пленка Okuma Unique Wrap
- Пропускные кольца из качественной нержавеющей стали
- Полированные вставки колец из оксида титана
- Катушкодержатель Okuma DPS pipe
- Качественные ручки из пробки и EVA
- Поставляется в качественном чехле для удилищ

CUSTOM BLACK MATCH

МОДЕЛЬ	МОЩНОСТЬ УДИЛИЩА	ДЛИНА	КОЛИЧЕСТВО ЧАСТЕЙ	ТЕСТ (Г)	ДЛИНА РУКОЯТКИ СПЕРЕДИ (ММ)	ЗАДНЯЯ ЧАСТЬ РУКОЯТКИ (ММ)	КОЛИЧЕСТВО КОЛЕЦ	ВЕС (Г)
СВ-МА-1303М	М	13'0" / 396CM	3	5-25	65	430	12+TIP	204
СВ-МА-1403М	М	14'0" / 427CM	3	5-25	65	430	13+TIP	224

SIIKA

- Конструкция бланка из карбона 24T GT
- Устойчивые к соленой воде пропускные кольца выполненные по технологии глубокого прессования
- Катушкодержатель Okuma DPS plate
- Противоскользкая конструкция рукоятки



SIIKA

МОДЕЛЬ	МОЩНОСТЬ УДИЛИЩА	ДЛИНА	КОЛИЧЕСТВО ЧАСТЕЙ	ТЕСТ (Г)	ДЛИНА РУКОЯТКИ СПЕРЕДИ (ММ)	ДЛИНА РУКОЯТКИ ПОСЕРЕДИНЕ (ММ)	ЗАДНЯЯ ЧАСТЬ РУКОЯТКИ (ММ)	КОЛИЧЕСТВО КОЛЕЦ	ВЕС (Г)
SII-F-802M	М	8'0" / 240cm	2	10-35	30	80	60	9+Tip	216

Ceymar

ФИДЕРНЫЕ

- Тонкая и сбалансированная конструкция карбонового бланка
- Прогрессивный строй
- Поставляется с 3-мя сменными вершинками в тубусе
- Пропускные кольца из качественной нержавеющей стали
- Полированные вставки колец из оксида титана
- Катушкодержатель Okuma DPS
- Качественная комбинированная рукоятка из пробки и EVA
- Поставляется в качественной сумке для удилищ



CEYMAR FEEDER

МОДЕЛЬ	МОЩНОСТЬ УДИЛИЩА	ДЛИНА (СМ)	КОЛИЧЕСТВО ЧАСТЕЙ	ТЕСТ (Г)	ДЛИНА РУКОЯТКИ СПЕРЕДИ (ММ)	ЗАДНЯЯ ЧАСТЬ РУКОЯТКИ (ММ)	КОЛИЧЕСТВО КОЛЕЦ	ВЕС (Г)
FEEDER								
C-F-1003MH	MH	300	3	40-80	65	450	12+TIP	202
C-F-1203MH	MH	360	3	40-80	65	450	13+TIP	261
C-F-1203H	H	360	3	60-120	65	450	13+TIP	282
C-F-1303MH	MH	390	3	40-80	65	450	14+TIP	295
C-F-1303H	H	390	3	60-120	65	450	14+TIP	334
METHOD FEEDER								
C-F-1103MH-1	MH	330	3	>60G	65	430	12+TIP	232
C-F-1203MH-1	MH	360	3	>60G	65	450	13+TIP	254
RIVER FEEDER								
C-F-1303XH-1	XH	390	3	>150G	65	450	14+TIP	369
C-F-1403XH-1	XH	420	3	>150G	65	470	15+TIP	386

COMPETITION POLE

- Легкая конструкция карбонового бланка
- Прочные компоненты
- 6 различных цветов: фиолетовый, желтый, синий, красный, зеленый и оранжевый
- Поставляется в качественной сумке для удочек

COMPETITION TELE POLE

МОДЕЛЬ	МОЩНОСТЬ УДИЛИЩА	ДЛИНА (СМ)	КОЛИЧЕСТВО ЧАСТЕЙ	ТРАНСПОРТИРОВОЧНАЯ ДЛИНА	ВЕС (Г)
COMPETITION POLE 4004MH	MH	400	4	120	157
COMPETITION POLE 5005MH	MH	500	5	120	229
COMPETITION POLE 6006MH	MH	600	6	120	332
COMPETITION POLE 7007MH	MH	700	7	120	431
COMPETITION POLE 8008MH	MH	800	8	120	578

G-POWER Tele Pole

- Легкая конструкция карбонового бланка
- Прочные компоненты



G-POWER TELE POLE

МОДЕЛЬ	МОЩНОСТЬ УДИЛИЩА	ДЛИНА (СМ)	КОЛИЧЕСТВО ЧАСТЕЙ	ТРАНСПОРТИРОВОЧНАЯ ДЛИНА	ВЕС (Г)
G-POWER POLE 3003M	M	300	3	115	115
G-POWER POLE 4004M	M	400	4	115	200
G-POWER POLE 5005M	M	500	5	115	331
G-POWER POLE 6006M	M	600	6	115	466
G-POWER POLE 7007M	M	700	7	115	618
G-POWER POLE 8008M	M	800	8	115	775



MERIDIANA Bolo

БОЛОНСКИЕ

- Конструкция карбонового бланка Toray 46T Hi modulus в сочетании с технологией Okuma UFR
- UFRII: технология усиления кончика удилища Ultimate Flex Reinforcement
- Seaguide – стойкие к солёной воде пропускные кольца для Tele Bolo
- Катушкодержатель из нержавеющей стали Fuji NS
- Защищены качественным чехлом для колец



MERIDIANA BOLO

МОДЕЛЬ	МОЩНОСТЬ УДИЛИЩА	ДЛИНА (СМ)	КОЛИЧЕСТВО ЧАСТЕЙ	ЗАДНЯЯ ЧАСТЬ РУКОЯТКИ (ММ)	КОЛИЧЕСТВО КОЛЕЦ	ТРАНСПОРТИРОВОЧНАЯ ДЛИНА	ВЕС (Г)
MERIDIANA BOLO 6006MH	MH	600	6	420	8+TIP	148	618

INSPIRA TELE POLE



INSPIRA TELE POLE

МОДЕЛЬ	МОЩНОСТЬ УДИЛИЩА	ДЛИНА СМ	КОЛ-ВО ЧАСТЕЙ	ВЕС (Г)
INSPIRA_POLE_5005M	M	500	5	270
INSPIRA_POLE_6006M	M	600	6	390
INSPIRA_POLE_7007M	M	700	7	520



ASTRAL Bolo

БОЛОНСКИЕ

- Полностью карбоновая конструкция
- Пропускные кольца из нержавеющей стали с вставки из оксида титана
- Регулируемый катушкодержатель из нержавеющей стали
- Телескопическая конструкция
- Доступно 6 моделей длиной 3-5 м
- Поставляется в качественной сумке для удилища



ASTRAL BOLO

МОДЕЛЬ	МОЩНОСТЬ УДИЛИЩА	ДЛИНА	КОЛИЧЕСТВО ЧАСТЕЙ	ЗАДНЯЯ ЧАСТЬ РУКОЯТКИ (ММ)	КОЛИЧЕСТВО КОЛЕЦ	ТРАНСПОРТИРОВОЧНАЯ ДЛИНА	ВЕС (Г)
ASTRAL BOLO 6006M	M	19'8"/600CM	5	N/A	8+TIP	-	434

COMPETITION Bolo

- Прочная конструкция бланка из карбона 24+30T
- Качественные легкие пропускные кольца из нержавеющей стали для Tele Bolo
- Защищены качественным чехлом для колец
- Катушкодержатель из качественной нержавеющей стали
- Поставляется в качественной сумке для удилища



COMPETITION BOLO

МОДЕЛЬ	МОЩНОСТЬ УДИЛИЩА	ДЛИНА (СМ)	КОЛИЧЕСТВО ЧАСТЕЙ	ЗАДНЯЯ ЧАСТЬ РУКОЯТКИ (ММ)	КОЛИЧЕСТВО КОЛЕЦ	ТРАНСПОРТИРОВОЧНАЯ ДЛИНА	ВЕС (Г)
COMPETITION BOLO 4004MH	MH	400	4-TELE	450	5+TIP	124	186
COMPETITION BOLO 5005MH	MH	500	5-TELE	450	6+TIP	126	268
COMPETITION BOLO 6006MH	MH	600	6-TELE	450	7+TIP	127	387
COMPETITION BOLO 7007MH	MH	700	7-TELE	450	8+TIP	128	499

SOLITRON MATCH

МАТЧЕВЫЕ

- Конструкция IM6
- Вставки колец из оксида титана
- Жесткая рукоятка из EVA и высококачественной пробки
- Катушкодержатель из нержавеющей стали
- Алюминиевая крышка комля с логотипом
- Конструкция из трёх колен

SOLITRON MATCH

МОДЕЛЬ	МОЩНОСТЬ УДИЛИЩА	ДЛИНА (СМ)	КОЛИЧЕСТВО ЧАСТЕЙ	ТЕСТ (Г)	ДЛИНА РУКОЯТКИ СПЕРЕДИ (ММ)	ЗАДНЯЯ ЧАСТЬ РУКОЯТКИ (ММ)	КОЛИЧЕСТВО КОЛЕЦ	ВЕС (Г)
MATCH MEDIUM								
SO-M-1303M	M	390	3	5-25	-	-	13	190
SO-M-1403M	M	420	3	5-25	-	-	14	228
SO-M-1503M	M	450	3	5-25	-	-	14	269



Ceymar

МАТЧЕВЫЕ

- Легкий вес и сбалансированная конструкция карбонового бланка
- Прогрессивный строй
- Пропускные кольца из качественной нержавеющей стали
- Полированные вставки колец из оксида титана
- Катушкодержатель – Okuma DPS pipe
- Качественные, комбинированные рукоятки из пробки и EVA
- Поставляется в качественном чехле для удилищ



CEYMAR MATCH

МОДЕЛЬ	МОЩНОСТЬ УДИЛИЩА	ДЛИНА (СМ)	КОЛИЧЕСТВО ЧАСТЕЙ	ТЕСТ (Г)	ДЛИНА РУКОЯТКИ СПЕРЕДИ (ММ)	ЗАДНЯЯ ЧАСТЬ РУКОЯТКИ (ММ)	КОЛИЧЕСТВО КОЛЕЦ	ВЕС (Г)
C-M-1303M	M	390	3	5-25	65	430	12+TIP	237
C-M-1303MH	MH	390	3	10-35	65	395	12+TIP	272
C-M-1403M	M	420	3	5-25	65	430	13+TIP	257



КОМПЛЕКТЫ

Ключевым компонентом нашей миссии в Okuma Fishing Tackle является доступность рыбалки для всех заинтересованных людей. Частью этих усилий – наше участие в деятельности многочисленных природоохранных и рыболовных организаций. Что касается продукции, то основное внимание уделяется нашим удилищам и катушкам. Их сочетание в комплектах, продиктовано нашим стремлением сделать первый шаг к рыбалке невероятно позитивным.

Мы наполняем эти продукты цветом и вдохновением в дополнение к стоимости и производительности, потому что привлечение внимания – это первый шаг в сотворении рыболова.

VIBE COMBOS

- Прочная конструкция бланка удила из стекловолокна
- Удобная двойная рукоятка из материала EVA
- Комплекты в четырёх цветовых решениях
- Все модели двучастные для легкой транспортировки
- Матчевые катушки Vibe в комплекте



VIBE COMBOS

МОДЕЛЬ	МОЩНОСТЬ УДИЛИЩА	ДЛИНА	КОЛИЧЕСТВО ЧАСТЕЙ	ТЕСТ (Г)	ДЛИНА РУКОЯТИ СПЕРЕДИ (ММ)	ДЛИНА РУКОЯТИ ПОСЕРЕДИНЕ (ММ)	ЗАДНЯЯ ЧАСТЬ РУКОЯТКИ (ММ)	КОЛИЧЕСТВО КОЛЕЦ
VB-602M-25BU	M	6'0"/180CM	2	5-20	20	20	55	4+TIP
VB-602M-25GR	M	6'0"/180CM	2	5-20	20	20	55	4+TIP
VB-602M-25PK	M	6'0"/180CM	2	5-20	20	20	55	4+TIP
VB-602M-25OR	M	6'0"/180CM	2	5-20	20	20	55	4+TIP

FIN-CHASER X

- Прочная конструкция бланка удилища из стекловолокна
- Все модели оснащены удобной передней рукояткой из EVA
- Задняя рукоятка на комбо 6'-7' имеет сплит-пробку
- Задние рукоятки на комбо длиной от 8 футов – полностью из EVA
- Многодисковые фрикционные системы катушек.
- Шайбы с высококачественной смазкой.
- Все модели оснащены системой привода с одним шарикоподшипником
- Алюминиевые корпуса катушек с анодированным покрытием
- Удилища Fin Chaser 8' и больше имеют пропускные кольца на двух ножках
- Все удилища Fin Chaser имеют бланки из 2-х частей для транспортировки



FIN CHASER " X " SERIES COMBOS

МОДЕЛЬ	МОЩНОСТЬ УДИЛИЩА	ДЛИНА	ВЕС ШНУРА	ВЕС ПРИМАНКИ	КОЛИЧЕСТВО ЧАСТЕЙ	МОДЕЛЬ КАТУШКИ	ПОДШИПНИКИ	ЦВЕТ КАТУШКИ	С ЛЕСКОЙ	ЛЕСОЁМКОСТЬ
FNX-602-30PK	ML	6' 0" / 183CM	N/A	1/8-3/8OZ	2	FNX-30	1BB	PINK	YES	310/3, 250/4, 165/6
FNX-662-30BL	M	6' 6" / 198CM	N/A	1/8-1/2OZ	2	FNX-30	1BB	BLUE	YES	310/3, 250/4, 165/6
FNX-662-30YL	M	6' 6" / 198CM	N/A	1/8-1/2OZ	2	FNX-30	1BB	YELLOW	YES	310/3, 250/4, 165/6
FNX-662-30PK	M	6' 6" / 198CM	N/A	1/8-1/2OZ	2	FNX-30	1BB	PINK	YES	310/3, 250/4, 165/6
FNX-70-40BL	MH	7' 0" / 213CM	N/A	1/4-3/4OZ	2	FNX-40	1BB	BLUE	YES	190/10, 140/12, 110/15
FNX-80-40BL	MH	8' 0" / 244CM	N/A	1/2-1 1/2OZ	2	FNX-40	1BB	BLUE	YES	190/10, 140/12, 110/15

STEELER XP

- Прочная конструкция бланка удилища из стекловолокна
- Удобная передняя и задняя отдельные рукоятки из EVA
- Многодисковые фрикционные системы катушек.
- Шайбы с высококачественной смазкой.
- Все модели оснащены системой привода с 1 шарикоподшипником
- Катушки с предварительно намотанной монофильной леской
- Все удилища Steeler состоят из 2-х частей для удобства транспортировки



STEELER XP COMBOS

МОДЕЛЬ	МОЩНОСТЬ УДИЛИЩА	ДЛИНА	ВЕС ШНУРА	ВЕС ПРИМАНКИ	КОЛИЧЕСТВО ЧАСТЕЙ	МОДЕЛЬ КАТУШКИ	ПОДШИПНИКИ	ЦВЕТ КАТУШКИ	С ЛЕСКОЙ	ЛЕСОЁМКОСТЬ
SLXP-662-20BO	M	6' 6" / 195CM	N/A	1/8-1/2 OZ	2	SLXP-20	1BB	ORANGE	YES	265/3, 220/4, 180/6
SLXP-662-20GR	M	6' 6" / 195CM	N/A	1/8-1/2 OZ	2	SLXP-20	1BB	GREEN	YES	265/3, 220/4, 180/6
SLXP-662-20PK	M	6' 6" / 195CM	N/A	1/8-1/2 OZ	2	SLXP-20	1BB	PINK	YES	265/3, 220/4, 180/6

JAW

FRESH WATER SPINNING

- Хорошее соотношение цены и качества
- Современный дизайн
- Идеально сочетается с катушкой Jaw.
- Широкий ассортимент
- Действительно легкий и сбалансированный для своего ценового класса.
- Ассортимент из 20 удилищ



АРТИКУЛ	НАИМЕНОВАНИЕ	СЕКЦИИ	ДЛИННА	ТЕСТ
JAW-S-662UL	JAW SPIN 6'6" 198CM UL 2-10G 2SEC	2	198	2-10
JAW-S-662L	JAW SPIN 6'6" 198CM L 3-14G 2SEC	2	198	3-14
JAW-S-662ML	JAW SPIN 6'6" 198CM ML 7-21G 2SEC	2	198	7-21
JAW-S-662M	JAW SPIN 6'6" 198CM M 10-35G 2SEC	2	198	10-35
JAW-S-702UL	JAW SPIN 7'0" 213CM UL 3-14G 2SEC	2	213	3-14
JAW-S-702L	JAW SPIN 7'0" 213CM L 7-21G 2SEC	2	213	7-21
JAW-S-702ML	JAW SPIN 7'0" 213CM ML 10-35G 2SEC	2	213	10-35
JAW-S-702M	JAW SPIN 7'0" 213CM M 12-42G 2SEC	2	213	12-42
JAW-S-762UL	JAW SPIN 7'6" 229CM UL 3-14G 2SEC	2	229	3-14
JAW-S-762L	JAW SPIN 7'6" 229CM L 7-21G 2SEC	2	229	7-21
JAW-S-762ML	JAW SPIN 7'6" 229CM ML 10-35G 2SEC	2	229	10-35
JAW-S-762M	JAW SPIN 7'6" 229CM M 12-42G 2SEC	2	229	12-42
JAW-S-802UL	JAW SPIN 8'0" 244CM UL 7-21G 2SEC	2	244	7-21
JAW-S-802L	JAW SPIN 8'0" 244CM L 10-35G 2SEC	2	244	10-35
JAW-S-802M	JAW SPIN 8'0" 244CM M 12-42G 2SEC	2	244	12-42
JAW-S-802MH	JAW SPIN 8'0" 244CM MH 14-56G 2SEC	2	244	14-56
JAW-S-802H	JAW SPIN 8'0" 244CM H 21-70G 2SEC	2	244	21-70
JAW-S-802XH	JAW SPIN 8'0" 244CM XH 28-84G 2SEC	2	244	28-84
JAW-S-862ML	JAW SPIN 8'6" 259CM ML 10-35G 2SEC	2	259	10-35
JAW-S-862M	JAW SPIN 8'6" 259CM M 14-56G 2SEC	2	259	14-56

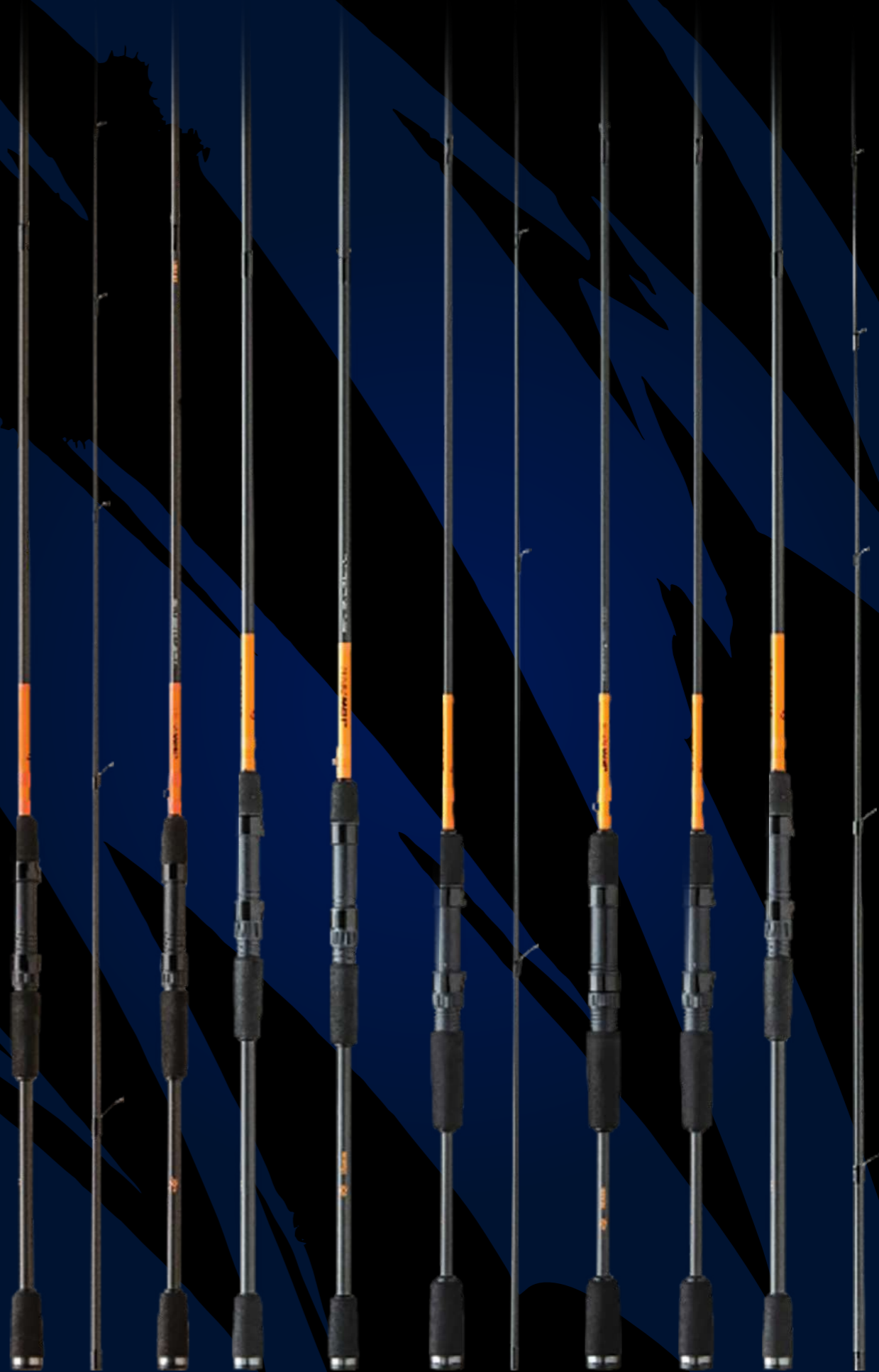



Marttiini

Бренд Marttiini является на сегодняшний день одним из самых известных в финской ножевой индустрии. Его основатель Янне Марттиини в 1928 году открывает фабрику и основывает компанию J. Marttiini Puukotehdas.

В 1932 году на сельскохозяйственной выставке в Выборге Янне продемонстрировал свой нож Lynx (рысь) и вместе с первым местом получил признание. Ножи Marttiini становятся известны не только по всей Финляндии, но и в Швеции с Норвегией.

В 1952 году компания вышла на рынок США. В 60-х годах увеличивающийся за океаном спрос на филейные ножи значительно увеличил экспорт компании. Был заключен контракт на поставку ножей с компанией Walmart, сотрудничество с которой продолжается до наших дней.

В 1967 году компания J. Marttiini Puukko-tehdas получила от президента Финляндии награду «за исключительно выдающиеся достижения в экспорте».

В 1969 году в промышленной зоне города Рованиemi была завершена постройка нового завода (на котором и сегодня осуществляется производство), а уже через год был выпущен миллионный филейный нож.

В 1998 году было полностью отреставрировано здание старой фабрики в центре Рованиemi. Сейчас в нём располагается музей и фирменный магазин Marttiini.

С 2005 года Marttiini является частью концерна Rapala VMC Corp., специализирующейся на товарах для рыбаков и владеющей многими финскими брендами в этой области.

АКСЕССУАРЫ

КОРОБКА ПОДАРОЧНАЯ

Внешняя поверхность тщательно отполирована и покрыта защитным лаком, который подчеркивает естественную структуру материала. Изготавливается в светлых или тёмных тонах, что позволяет подобрать упаковку под цвет подарочного ножа.

Артикул
P702260

ХАРАКТЕРИСТИКИ	
МАТЕРИАЛ	ДЕРЕВО
РАЗМЕРЫ	340X70X50



ЧЕХОЛ СКЛАДНОГО НОЖА

Для модели МФК. Лёгкая и плотная ткань имеет полиуретановую пропитку.



Артикул
920211
920212

ХАРАКТЕРИСТИКИ	
МАТЕРИАЛ	НЕЙЛОН
КЛИНОК (СМ)	<8

ПИНЦЕТ ДЛЯ КОСТЕЙ

Пинцет предназначен для удаления костей из рыбного филе. Удобно лежит в руке. Внутренняя поверхность оснащена желобками для надёжного захвата скользкой поверхности рыбьих костей.



Артикул
1514110P

ХАРАКТЕРИСТИКИ	
МАТЕРИАЛ	НЕРЖАВЕЮЩАЯ СТАЛЬ
ДЛИНА (ММ)	105

ЗАТОЧКА АЛМАЗНАЯ

Артикул	ХАРАКТЕРИСТИКИ	
1515111	РУКОЯТКА	РЕЗИНА
	ДЛИНА ЛЕЗВИЯ (СМ)	25,5
	ОБЩАЯ ДЛИНА (СМ)	43

Алмазная стальная заточка идеально подходит для кухонных ножей и ножей для филерования. Алмазные частицы делают заточку ножа простой и лёгкой. С помощью точилок с алмазным покрытием можно затачивать самые твёрдые лезвия, такие как нержавеющая хромированная сталь.



МУСАТ СТАЛЬНОЙ

Артикул	ХАРАКТЕРИСТИКИ	
1515110	РУКОЯТКА	РЕЗИНА
	ДЛИНА ЛЕЗВИЯ (СМ)	25,5
	ОБЩАЯ ДЛИНА (СМ)	35,5

Мусат предназначен для для заточки кухонных и филейных ножей. Предусмотрена практичная петля для подвешивания, которая расположена на конце ручки.



ТОЧИЛО АЛМАЗНОЕ



Артикул
1515112 КАРАНДАШ
1515113 ПРЯМОУГОЛЬНОЕ
1515114 ОВАЛЬНОЕ

ХАРАКТЕРИСТИКИ	
РУКОЯТКА	РЕЗИНА

КАМЕНЬ ТОЧИЛЬНЫЙ

Точильный камень имеет две поверхности разной степени зернистости: сначала лезвие затачивается круговыми движениями на более грубой стороне, после чего кромка лезвия отделяется на более тонкой стороне. Точилка также включает в себя паз для заточки крючков.



Артикул	
1511010	
1511110	

ХАРАКТЕРИСТИКИ	
МАТЕРИАЛ	ФИЛЛИТ
РАЗМЕРЫ (ММ)	110X30X10

MARTINI OKUMA 13 FISHING MORA ICE STRIKEMASTER SUFIX VMC STORM BLUEFOX RAPALA

MARTINI OKUMA 13 FISHING MORA ICE STRIKEMASTER SUFIX VMC STORM BLUEFOX RAPALA



Rapala



okuma
INSPIRED FISHING

13 FISHING



BLUE FOX

StrikeMaster

ICE AUGERS

